



**PROMOTION
FOR LIFE**





Icons.

Produktdetails.



Biobasiert



Material



Maße



Verpackung



Warnhinweise
Details auf Seite 347

Qualität.



Made in Germany



Made in Europe

Rechtliche Hinweise.

Unser Katalog richtet sich nur an Käufer, die die Waren und Dienstleistungen ausschließlich im Rahmen ihrer selbstständigen beruflichen, gewerblichen, behördlichen oder dienstlichen Tätigkeit verwenden wollen und nicht an Privatpersonen. Alle Angaben zu Waren und Dienstleistungen sind unverbindlich und stellen kein rechtlich bindendes Vertragsangebot, sondern nur eine sog. „invitatio ad offerendum“ (eine Aufforderung zur Abgabe eines Angebotes) dar. **Alle im Katalog angegebenen Preise sind Richt- und unverbindliche Industriepreise in EUR (Stand siehe Rückseite des Kataloges) zzgl. gesetzlicher MwSt. Hinzukommen gegebenenfalls Kosten für die Veredelung, sowie weitere Nebenkosten wie Verpackung, Versand- und Transportkosten, Zollgebühren, etc.. Die Produktabbildungen dienen lediglich zur Ansicht und sind nicht verbindlich.** Zur genauen Beurteilung der zugesicherten Eigenschaften und Funktionen sowie der Farbverbindlichkeit eines Produktes senden wir Ihnen gerne ein Muster zu. Dieses Muster ist verbindlich für die Auftragserteilung. Bei Artikeln mit Werbeaufdruck erstellen wir Ihnen gerne ein Andruckmuster zur verbindlichen Freigabe

des Druckes, des Druckstandes sowie der Produkteigenschaften. Alle in diesem Katalog abgebildeten Artikel mit Veredelung dienen nur zur Leistungsdarstellung der Drucktechnik und zu Referenzzwecken. Die Rechte an den abgebildeten Logos und Markennamen sowie an den abgebildeten Sonderanfertigungen liegen ausschließlich bei den jeweiligen Copyright-/Markeninhabern. Bitte beachten Sie, dass bei Set-Artikeln, welche mit „Made in Germany“ oder „Made in Europe“ gekennzeichnet sind, möglicherweise nicht alle einzelnen Bestandteile des Sets in Deutschland oder Europa gefertigt werden. Selbstverständlich werden jedoch die wesentlichen Herstellungs- bzw. Verarbeitungsschritte bei entsprechend gekennzeichneten Sets in Deutschland oder Europa (je nach Kennzeichnung) getätigt. Auf die Vertragsbeziehung finden ausschließlich die Gesetze der Bundesrepublik Deutschland Anwendung. Das UN-Übereinkommen über den internationalen Warenkauf (CISG) und die Verweisungsvorschriften des deutschen internationalen Privatrechts (IPR) finden keine Anwendung. Irrtümer und Druckfehler vorbehalten.

Inhalt.

Einstieg	006
Essen und Trinken	011
Haushalt und Wohnen	125
Büro und Schule	145
Lifestyle und Accessories	169
Gesundheit und Wellness	193
Sport Freizeit und Events	219
Camping und Outdoor	241
Spielzeug	255
Reise und Sicherheit	275
Taschen	299
Textilien	323
Index und Allgemeine Hinweise	333

Wir machen die Welt bunter.

Aus einer Vielzahl von Standardfarben oder nach speziellen Vorgaben (Farbmuster oder Pantone) fertigen wir Artikel Ihren Wünschen entsprechend. Egal ob transluzente, opake, tagesleuchtende Farben, mit Glitter- oder Metalleffekt ... Ihren Farbwünschen sind keine Grenzen gesetzt. Alle unsere Farben entsprechen den anwendbaren Vorschriften und Richtlinien in Deutschland und der EU. Wenden Sie sich für die Umsetzung Ihrer Ideen vertrauensvoll an uns.



005
grün.

707
brombeere.

320
teal.

705
grasgrün.

703
ocean.

380
lemon.

003
blau.

004
gelb.

009
orange.



008
pink.



006
rot.



215
berry.



708
flieder.



732
mokka.



706
bubblegum.

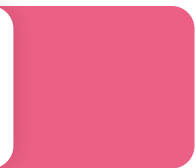

Dabei handelt es sich um unverbindliche und lediglich annähernde Farbangaben.

Wir sind zertifiziert: **Klimaneutrales Unternehmen!**

Wir produzieren nicht nur klimaneutral, sondern sind seit 2021 offiziell durch das *Deutsche Institut für Nachhaltigkeit und Ökologie* als **klimaneutrales Unternehmen** zertifiziert.

Als eines der ersten Unternehmen in der Werbemittelbranche produzieren wir nicht nur klimaneutral, sondern sind seit 2021 offiziell durch das Deutsche Institut für Nachhaltigkeit und Ökologie als **klimaneutrales Unternehmen** zertifiziert.

Was bedeutet klimaneutral?

Klimaneutral sind Unternehmen, Produkte und Dienstleistungen, wenn sie die von ihnen erzeugten Emissionen nach der Ermittlung der individuellen CO₂-Bilanz zu 100% ausgleichen.

60% dieser Neutralität erreicht das Familienunternehmen durch Einsparungen von CO₂-Emissionen, die durch eigene Maßnahmen erreicht werden. Dazu zählen zum Beispiel die Wärmerückgewinnungs- und Photovoltaikanlagen, die Verwendung wiederverwertbarer Materialien, 11 Elektrofahrzeuge im Firmenfuhrpark, die ausschließliche Verwendung von Recyclingpapier und Kartonagen und ein effizientes Lichtmanagement.

Durch die Investition in ein deutsches Klimaschutzprojekt erfolgt der Ausgleich des noch erforderlichen CO₂-Bedarfs von 40%. Dieses Projekt trägt zum Erhalt einer Waldfläche von 75,11 ha und damit von 45.066 Bäumen bei. Daneben bieten die Waldflächen vielen bedrohten Tier- und Pflanzenarten Schutz und leisten somit einen wertvollen Beitrag zur Biodiversität.

Zudem unterziehen wir uns regelmäßig einer umfassenden Nachhaltigkeitsprüfung in den Bereichen Ökologie, Ökonomie und Sozialkompetenz nach der Verfahrensordnung D-20/400851 des Zertifizierers.





Qualität Made in Germany.

Produktion vor Ort.

Unser klarer Wettbewerbsvorteil ist die **eigene Produktion** in Bayern. Durch modernste Fertigungstechniken und engagierte sowie motivierte Mitarbeiter sind wir in der Lage, beste Qualität, hohe Effizienz, wettbewerbsfähige Preise und eine vorbildliche Ökobilanz zu erzielen. Ebenso lassen sich die einzelnen Prozesse und Teilabschnitte exakt überwachen und Produktionsabfolgen anpassen.

Vorteile.

- ✓ Hohe Qualitätsstandards.
- ✓ Kurze Transportwege.
- ✓ Lieferflexibilität.
- ✓ Planungssicherheit.
- ✓ Kurze Lieferzeiten.
- ✓ Durchdachte Funktionalität der Produkte.
- ✓ Schnelle und unkomplizierte Auftragsabwicklung.
- ✓ Sicherung von Arbeitsplätzen.
- ✓ Stärkung des Standorts Deutschland.

Essen und Trinken.

- Behälter
- Besteck und Messer
- Brotzeit- und Vorratsdosen
- Cocktail Zubehör
- Dressing- und Gewürzspender
- Eiswürfelformen
- Flaschen- und Eiskühler
- Flaschen und Karaffen
- Flaschenöffner
- Koch- und Backzubehör
- Mint- und Bonbonspender
- Schneid- und Servierbretter
- Tablett
- Tassen, Becher und Krüge
- Teller, Schalen und Schüsseln
- Trinkhalme

TRITAN YOUR LIFE

Qualität Made in Germany.

Vorteile.

- ✓ Aus sehr hochwertigem, geschmacks- und geruchsneutralem Tritan.
- ✓ Bruchfestes Material.
- ✓ Spülmaschinengeeignet.
- ✓ BPA frei und ohne gesundheitlich bedenkliche Weichmacher.
- ✓ Einfaches Reinigen und Befüllen.
- ✓ Auslaufsicher.

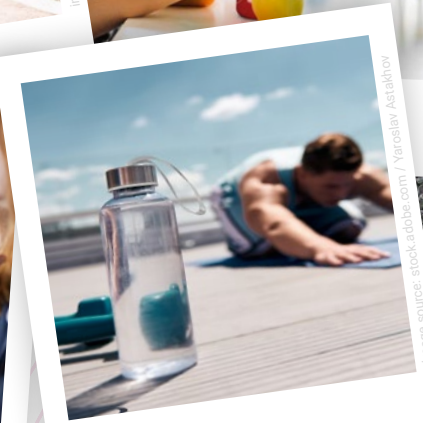

Essen und Trinken

image source: stock.adobe.com / Krakenimages

image source: stock.adobe.com / Jacob Lund

image source: stock.adobe.com / Mangostar

image source: stock.adobe.com / Yaroslav Astakhov

image source: stock.adobe.com / LIGHTFIELD STUDIOS

Dein Tritan Style:

Wähle aus über 200 Kombinationen.

1. Volumen.

0,4 / 0,7 / 1,0 LITER

NEU

Trinkflasche „Carve“
mit Griffmulden



2. Flaschenfarbe.

Vollfarbig



Transparent



3. Deckel.



REFRESH
Kunststoff.



SCHOOL
Kunststoff.



SPORTS
Kunststoff.



NATURAL
Bambus.



PURE
Edelstahl.

4. Veredelungstipp.

Spülmaschinenfester Rundum-
Druck per PremioTouch-Verfahren
in fotorealistischer Qualität
mit haptischem Effekt.



5. Zubehör.

STRAP für den einfachen Transport.







09952 Trinkflasche „Acqua“ Tritan

Glasklare, leichte Flasche aus Tritan mit verschraubbarem Deckel und speziellem Silikonstopfen zum Ausschneken. Füllmenge: 0,58 Liter.

Stück	1	100	500	1000
EUR	5.08	4.99	4.58	4.27

 Kunststoff/Tritan
 230 mm x Ø 67 mm



 48 Einh., Polybeutel



09978 Trinkflasche „Guard“ 0,5 l

Standfuß mit Rubberfinish für sicheren Halt. Deckel zum Aufschrauben mit Silikondichtung und durch Sicherheitsband befestigt. Füllmenge: 0,5 Liter.

Stück	1	100	500	1000
EUR	2.85	2.55	2.15	2.00

 Kunststoff/Tritan
 215 mm x Ø 65 mm



 60 Einh., Polybeutel



08705 Trinkflasche „Denver“ Tritan

Groß, leicht, stabil und dicht. Flasche aus Tritan in leicht konischer Form mit fest verschraubbarem Deckel mit einem Abschluss in Chrom-Optik. Der Dichtungsgummi sorgt dafür, dass sogar kohlenensäurehaltige Getränke nicht auslaufen. Füllmenge: 0,82 Liter.

Stück	1	100	500	1000
EUR	5.31	4.75	4.00	3.73

 Kunststoff/Tritan
 250 mm x Ø 80 mm



 48 Einh., Polybeutel



09493 Trinkflasche „Frutto“ 0,5 l, Tritan

Für den kleinen Durst zwischendurch. Trinkflasche aus transparentem Tritan mit dichtem Trink-Schnappverschluss und verschraubbarem Deckel. Das Besondere ist der Filter-Einsatz in der Flasche. Dieser kann mit Früchten und die Flasche mit frischem Wasser befüllt werden. Die Früchte geben dann durch die Schlitz im Filter ihren Geschmack an das Wasser ab. Füllmenge: 0,5 Liter.

Stück	1	100	500	1000
EUR	5.11	4.58	3.86	3.60



 Kunststoff/Tritan
 230 mm x Ø 68 mm

 48 Einh., Polybeutel



09954 Trinkflasche „Frutto“ 0,8 l, Tritan

Stück	1	100	500	1000
EUR	5.13	4.85	4.48	4.18

 Kunststoff/Tritan
 280 mm x Ø 75 mm

 48 Einh., Polybeutel

NEW!



01789 Trinkflasche „Cascada“, 0,60 l

Trinkflasche im minimalistischen Design - Perfekt für Arbeit, Yoga, Wandern, Reisen und Co. Leichte Flasche aus Tritan mit einem Schraubdeckel. Dieser verfügt über eine Silikondichtung, einen Tragegriff für den leichteren Transport und einer Deckelkappe aus Bambus-Holz. Füllmenge: 0,67 Liter.

Stück	1	100	500	1000
EUR	6.31	5.64	4.76	4.44

Kunststoff/Tritan 25 Einh., Polybeutel
 220 mm x Ø 71 mm



01790 Trinkflasche „Cascada“, 0,8 l

Stück	1	100	500	1000
EUR	7.03	6.29	5.30	4.94

Kunststoff/Tritan 25 Einh., Polybeutel
 264 mm x Ø 73 mm



08953 Trinkflasche „Atlanta“

Glasklare Flasche aus SAN Kunststoff mit Schraubverschluss aus Edelstahl mit Gummieinlage für eine hohe Dichtigkeit. Füllmenge: 0,6 Liter.

Stück	1	100	500	1000
EUR	4.87	4.36	3.67	3.43

Kunststoff/SAN 30 Einh., Einzelkarton + Polybeutel
 210 mm x Ø 75 mm



08927 Trinkflasche „Austin“

Der perfekte Mix aus Kunststoff und Edelstahl. Ergonomisch geformte Trinkflasche aus PS Kunststoff mit Standfuß und Schraubdeckel aus Edelstahl. Das am Deckel befestigte Polyesterband hält den Deckel stets an der Flasche und ermöglicht das Befestigen am Rucksack oder ähnlichem. Füllmenge: 0,6 Liter.

Stück	1	100	500	1000
EUR	3.83	3.55	3.17	2.96

Kunststoff/Polystyrol 40 Einh., Einzelkarton + Polybeutel
 223 mm x Ø 73 mm



SALE!

08930 Trinkflasche „Portland“

Echt sportlich. Praktische Trinkflasche aus Kunststoff mit schraubbarem Deckel mit integriertem Henkel und klappbarem Trinkstutzen. Füllmenge: 0,5 Liter.

Stück	1	100	500	1000
EUR	2.85	2.70	2.42	2.27

Kunststoff/SAN 40 Einh., Polybeutel
 210 mm x Ø 73 mm



SALE!

09073 Trinkflasche „3in1“

Trinkflasche, Fitnesshandtuch und Smartphonehalter in einem. Trinkflasche mit stabilem Kunststoff-Karabinerhaken am Flaschenhals zur leichten Befestigung an Rucksäcken und Sporttaschen. Im abschraubbaren Fuß der Flasche befindet sich ein Fitnesshandtuch mit cooling effect (vgl. Art. 08932). Der Boden des Fußes lässt sich herausziehen und fungiert auch ohne aufgeschraubte Flasche als sicherer Smartphonehalter. Füllmenge Trinkflasche: 0,55 Liter. Größe Tuch: 80 x 20 cm.

Stück	1	100	500	1000
EUR	3.99	3.79	3.65	3.56

Kunststoff/Polyethylen 36 Einh., Polybeutel
 275 mm x 100 mm x 70 mm



SALE!

08928 Trinkflasche „Squeeze“

Leicht, platzsparend, effizient. Diese innovative Trinkflasche besteht aus einem flexiblen Silikonkörper, einem verschraubbaren Kunststoff-Deckel mit verschließbarem Trinkstutzen und einem angehängten Karabiner. Der Clou: die Flasche lässt sich im unbefüllten Zustand klein zusammenrollen und mittels des angehängten Silikon-Straps fixieren. Somit nimmt die Flasche weniger Platz im Gepäck ein. Kompletzt zerlegbar für eine optimale Reinigung. Füllmenge: 0,7 Liter.

Stück	1	50	250	500
EUR	5.85	5.71	5.56	5.42

Kunststoff/Silikon 30 Einh., Polybeutel
 210 mm x Ø 74 mm



05085 Trinkflasche „Power Bottle“

Flasche in Form einer Hantel mit Verschlusskappe. Besonders gut zu halten, auch von Kindern. Füllmenge: 1,0 Liter.

Stück	1	100	500	1000
EUR	3.49	3.12	2.63	2.46

Kunststoff/Polyethylen 40 Einh., lose im Karton
 290 mm x Ø 87 mm



05076 Trinkflasche „Fahrrad“ 0,5 l mit Saugverschluss

Aus Kunststoff mit Saugverschluss und extra griffiger Struktur.
Füllmenge: 0,5 Liter. Weitere Farben auf Anfrage.

Stück	1	500	1000	5000
EUR	2.07	1.86	1.56	1.46

Kunststoff/Polyethylen 50 Einh., lose im Karton
 197 mm x Ø 78 mm

05078 Trinkflasche „Fahrrad“ 0,7 l mit Saugverschluss

Stück	1	100	500	1000
EUR	2.49	2.23	1.88	1.75

Kunststoff/Polyethylen 40 Einh., lose im Karton
 253 mm x Ø 80 mm



05075 Trinkflasche „Fahrrad“ 0,5 l mit Verschlusskappe

Aus Kunststoff mit Verschlusskappe und extra griffiger Struktur.
Füllmenge: 0,5 Liter. Weitere Farben auf Anfrage.

Stück	1	500	1000	5000
EUR	2.21	1.98	1.67	1.55

Kunststoff/Polyethylen 50 Einh., lose im Karton
 178 mm x Ø 78 mm

05079 Trinkflasche „Fahrrad“ 0,7 l mit Verschlusskappe

Stück	1	100	500	1000
EUR	2.39	2.14	1.80	1.68

Kunststoff/Polyethylen 40 Einh., lose im Karton
 250 mm x Ø 80 mm



05059 Trinkflasche „Champion“ 0,55 l

Top-Qualität Made in Germany. Trinkflasche ohne Weichmacher mit praktischem Dreh-Zieh-Verschluss und dichtem Deckel mit Schraubverschluss. Leicht zu befüllen und sehr gut zu reinigen. Geeignet für alle Getränke von 0 bis 40°C. Füllmenge: 0,55 Liter.

Stück	1	100	500	1000
EUR	3.50	3.13	2.64	2.46

Kunststoff/Polypropylen
 184 mm x Ø 75 mm

60 Einh., lose im Karton



05105 Trinkflasche „Champion“ 0,7 l

Stück	1	100	500	1000
EUR	4.02	3.60	3.03	2.83

Kunststoff/Polypropylen
 210 mm x Ø 75 mm

45 Einh., lose im Karton



05129 Trinkflasche „Fitness“ 0,5 l mit Saugverschluss

Die kleine Sportliche für kalte Getränke. Trinkflasche aus Kunststoff mit praktischer Griffrihle und Schraubdeckel mit Saugverschluss. Ideal für die einhändige Benutzung. Deckel ist komplett abnehmbar und somit einfacher zu reinigen. Füllmenge: 0,5 Liter.

Stück	1	100	500	1000
EUR	2.85	2.55	2.15	2.01

Kunststoff/Polypropylen
 175 mm x Ø 74 mm

50 Einh., lose im Karton



05131 Trinkflasche „Fitness“ 0,7 l mit Saugverschluss

Stück	1	100	500	1000
EUR	3.09	2.76	2.33	2.17

Kunststoff/Polypropylen
 235 mm x Ø 74 mm

45 Einh., lose im Karton

Qualität Made in Germany.

TRINKFLASCHE aus (r)PET.

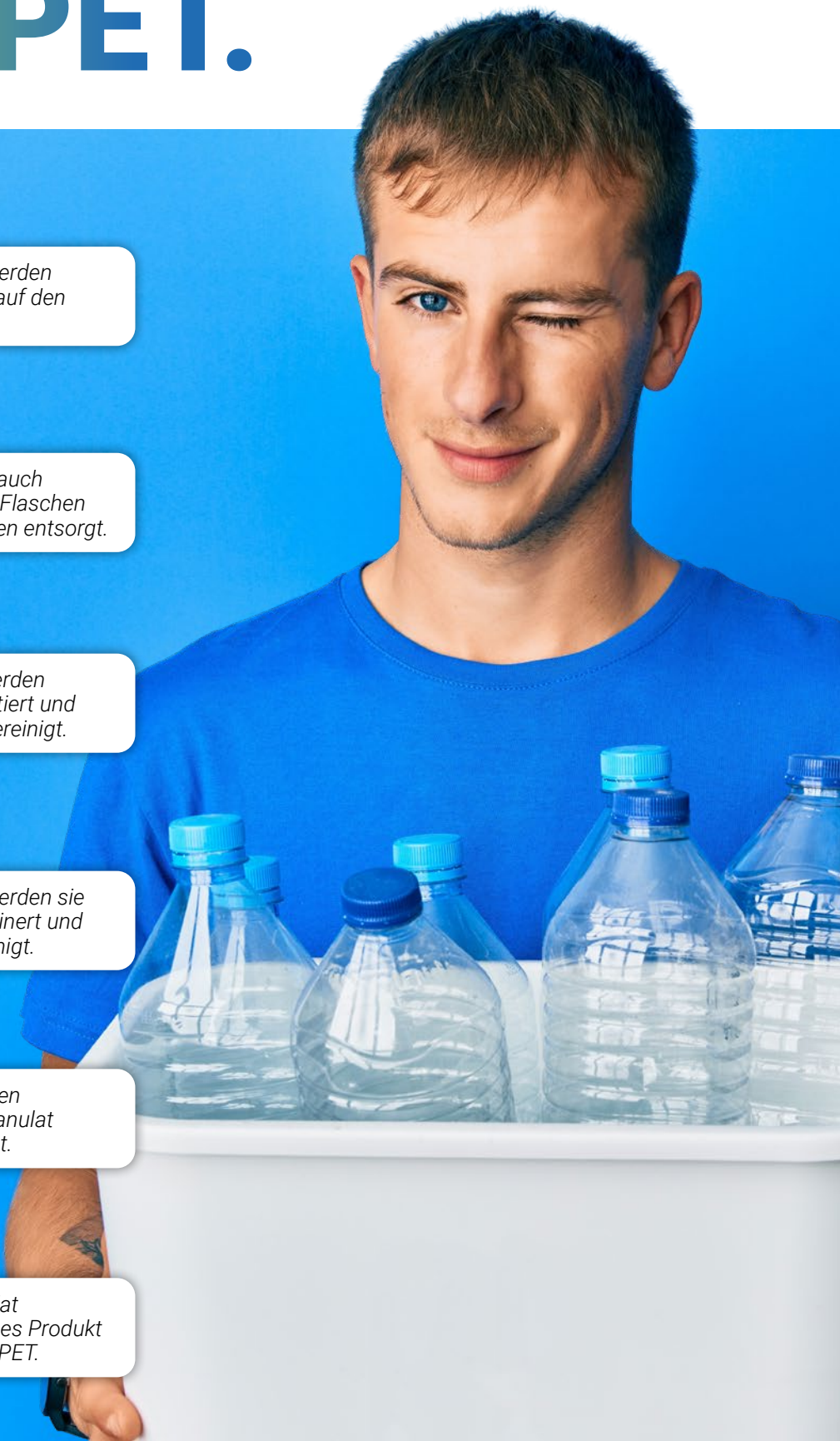

Recycletes PET?

NEW!

**01785 Trinkflasche
„Sports“ grau-
transparent 0,4 l, RPET**

500 Stk. ab **2.49€**



Oder doch klassisches PET?

NEW!

**01848 Trinkflasche
Colare „Refresh“ klar-
transparent 1,0 l**

500 Stk. ab **3.00€**





Vorteile.

- ✓ Aus sehr hochwertigem, geschmacks- und geruchsneutralem PET oder rPET.
- ✓ BPA frei und ohne gesundheitlich bedenkliche Weichmacher.
- ✓ Einfaches Reinigen und Befüllen.
- ✓ Auslaufsicher.
- ✓ Klimaneutrale Produktion in Deutschland.

01025 Glasflasche mit Hülle „Life“ 0,55 l

Elegante Glasflasche aus stabilem Borosilikat-Glas mit Schraubverschluss aus Edelstahl incl. Silikondichtung. Die griffige, graue Synthetikgummihülle mit Halteschleife hält die Temperatur der Getränke länger konstant. Zudem schützt sie die Hände bei heißen Getränken vor dem warmen Glas. Füllmenge: 0,55 Liter.

Stück	1	100	500	1000
EUR	9.11	8.16	6.87	6.41



 Glas/Borosilikat
 243 mm x Ø 63 mm

 24 Einh., Einzelkarton + Polybeutel



01026 Glasflasche mit Hülle „Life“ 0,7 l

Stück	1	50	250	500
EUR	9.63	8.62	7.26	6.77



 Glas/Borosilikat
 275 mm x Ø 70 mm

 12 Einh., Einzelkarton

01028 Glasflasche mit Hülle „Flavour“ 0,5 l

Für Getränke mit Geschmack. Schicke Glasflasche aus Borosilikat-Glas mit Schraubverschluss aus Edelstahl incl. Silikondichtung. Die griffige, graue Synthetikgummihülle mit Halteschleife hält die Temperatur der Getränke länger konstant. Zudem schützt sie die Hände bei heißen Getränken vor dem warmen Glas. Der Siebbehälter für Tee oder Früchte am Boden ist per Schraubverschluss sicher mit der Flasche verbunden. Füllmenge: 0,5 Liter.

Stück	1	50	250	500
EUR	10.35	9.26	7.80	7.28

 Glas/Borosilikat
 252 mm x Ø 65 mm

 24 Einh., Einzelkarton





NEW!

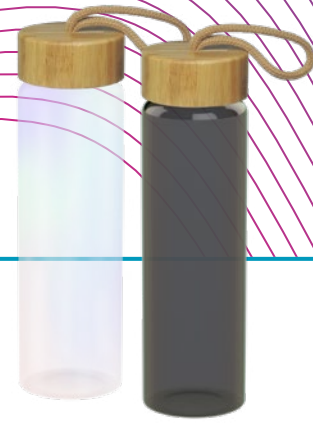

01791 Glasflasche „Bamboo“, 0,65 l, colour

Die ideale Glasflasche für daheim und unterwegs. Der Flaschenkörper besteht aus hochwertigem Borosilikat-Glas. Verschließen lässt sich die Flasche mit einem eleganten Bambusdeckel mit Halteschleufe. Farben: grau-transparent & transparent mit Rainbow-Effekt. Füllmenge: 0,65 Liter.

Stück	1	50	250	500
EUR	11.66	10.44	8.80	8.21

Glas/Borosilikat
 240 mm x Ø 65 mm

25 Einh., Einzelkarton + Polybeutel

01232 Glasflasche mit Hülle „Bamboo“ 0,55 l

Flasche aus Borosilikat-Glas mit Schraubverschluss aus Bambus-Holz inkl. Silikondichtung. Die griffige, graue Synthesekautschukhülle mit Halteschleufe hält die Temperatur der Getränke länger konstant. Zudem schützt sie die Hände bei heißen Getränken vor dem warmen Glas. Füllmenge: 0,55 Liter.

Stück	1	50	250	500
EUR	12.02	10.76	9.07	8.46

Glas/Borosilikat
 230 mm x Ø 65 mm

24 Einh., Einzelkarton



01027 Glasflasche mit Hülle „Bamboo“ 1,0 l

Stück	1	50	250	500
EUR	14.79	13.24	11.15	10.40

01027
 280 mm x Ø 80 mm
 12 Einh., Einzelkarton

01521 Glasflasche mit Hülle „Bamboo“ 0,75 l

Stück	1	50	250	500
EUR	11.94	10.69	9.01	8.40



01521
 275 mm x Ø 65 mm
 12 Einh., Einzelkarton + Polybeutel



01562 Glasflasche „Frosted“ 0,55 l

Flasche mit dem besonderen Effekt. Diese Flasche aus hochwertigem Borosilikat-Glas verfügt über einen dezenten matten Farbverlauf, was sie zu einem echten Hingucker macht. Der Schraubdeckel aus Bambus verleiht der Flasche einen natürlichen Look. Füllmenge: 0,55 Liter.

Stück	1	50	250	500
EUR	9.72	8.70	7.33	6.84



 Glas/Borosilikat
 195 mm x Ø 65 mm

 25 Einh., Einzelkarton +
 Luftpolsterfolie



01563 Glasflasche „Frosted“ 0,7 l

Stück	1	50	250	500
EUR	10.53	9.43	7.94	7.41

 Glas/Borosilikat
 240 mm x Ø 65 mm



 25 Einh., Einzelkarton +
 Luftpolsterfolie



01369 Glasflasche mit Hülle „Iced“ 0,5 l

Ein echter Hingucker! Die Flasche aus Sodalime-Glas verfügt über einen dezenten matten Farbverlauf von dunkelgrau nach hellgrau. Verschlossen wird sie mit einem Metalldeckel mit Schraubverschluss. Die farblich passende graue Synthese-Kautschuk-Hülle sorgt dafür, dass die Gertänke länger ihre Temperatur halten. Füllmenge: 0,5 Liter.

Stück	1	100	500	1000
EUR	3.69	3.30	2.78	2.59



 Glas/Soda Lime
 220 mm x Ø 70 mm

 35 Einh., Einzelkarton



01371 Glasflasche mit Hülle „Iced“ 1,0 l

Stück	1	100	500	1000
EUR	4.50	4.03	3.39	3.17

 Glas/Soda Lime
 250 mm x Ø 85 mm



 24 Einh., Einzelkarton



01233 Glasflasche mit Hülle „Ocean“ 0,36 l

Kompakte Glasflasche aus stabilem Borosilikat-Glas mit Schraubverschluss aus Edelstahl incl. Silikondichtung. Die griffige, graue Synthetikgummihülle mit Halteschleife hält die Temperatur der Getränke länger konstant. Zudem schützt sie die Hände bei heißen Getränken vor dem warmen Glas. Füllmenge: 0,36 Liter.

Stück	1	100	500	1000
EUR	6.85	6.13	5.17	4.82

 Glas/Borosilikat
 200 mm x Ø 65 mm

 24 Einh., Einzelkarton + Polybeutel





NEW!

01792 Glasflasche „Colare“, 0,60 l

Die ideale Glasflasche für daheim und unterwegs. Der Flaschenkörper besteht aus Sodalime-Glas. Der Silikonring im Inneren des metallenen Schraubdeckels macht die Flasche auslauf-sicher. Füllmenge: 0,6 Liter.

Stück	1	100	500	1000
EUR	3.27	2.92	2.46	2.30

 Glas/Soda Lime
 253 mm x Ø 72 mm

 25 Einh., Polybeutel





01029 Glaskaraffe „Fresh“ 1,0 l

Formschöne Glaskaraffe aus Sodalime-Glas mit Ausgießer aus Kunststoff, welcher mittels Schraubverschluss sicher mit der Karaffe verbunden ist. Füllmenge: 1,0 Liter.

Stück	1	50	250	500
EUR	8.94	8.57	7.90	7.37

Glas/Soda Lime
 285 mm x Ø 96 mm

12 Einh., Einzelkarton + Polybeutel



01375 Glaskaraffe „Minerale“ 0,85 l

Glaskaraffe aus Sodalime-Glas mit einem verschraubbaren Deckel. Dieser besteht aus schwarzem PP und verfügt über einen Ausgießer. Füllmenge: ca. 0,85 Liter.

Stück	1	100	500	1000
EUR	3.80	3.40	2.87	2.67

Glas/Soda Lime
 260 mm x Ø 95 mm

20 Einh., Einzelkarton



01082 Glasflasche „Tea“ 0,45l

Schöne Glasflasche mit integriertem Teesieb. Im Inneren der Flasche aus Borosilikat-Glas ist ein Teesieb aus Edelstahl befestigt. Verschließen lässt sich die Flasche mit einem eleganten Bambusdeckel mit Silikondichtung. Sie lässt sich komplett auseinander nehmen und dadurch leicht reinigen. Füllmenge: ca. 0,45 Liter.

Stück	1	25	100	250
EUR	20.75	18.58	15.65	14.60

Glas/Borosilikat
 235 mm x Ø 70 mm

24 Einh., Einzelkarton + Polybeutel



01497 Teekanne „Tea-Time“

Die Teekanne aus hochwertigem Borosilikatglas mit Kunststoffdeckel und Metallsieb ist perfekt geeignet für Ihren Lieblingstee. Das Metallsieb aus Edelstahl sorgt für eine schnelle und einfache Zubereitung: lösen Tee oder Teeblätter einfach hinein geben, Metallsieb in die Teekanne und den Kunststoffdeckel darauf. Mittels des Kunststoffdeckels verbleibt während der Ziehzeit des Tees die Wärme im Inneren für aromatischen Genuss.

Stück	1	50	250	500
EUR	11.76	10.88	9.72	9.07

Glas/Borosilikat + Edelstahl + PP

36 Einh., Einzelkarton + Luftpolsterfolie

130 mm x Ø 12 mm



01538 Aluminiumflasche „Bamboo“ 0,6 l

Ein echtes Leichtgewicht unter den Trinkflaschen! Mit knapp 100gr ist die Aluminiumflasche „Bamboo“ der perfekte Begleiter für jedes Abenteuer. Der Bambusdeckel und die matt-schwarze Oberfläche machen die Flasche auch designtechnisch zu einem echten Highlight. Inklusive Silikonstrap. Füllmenge: 600 ml.

Stück	1	100	500	1000
EUR	5.28	4.72	3.95	3.66

Metall/Aluminium
 240 mm x Ø 60 mm

50 Einh., Einzelkarton + Polybeutel

NEW!



01877 Aluminiumflasche „Miami“

Langlebiger Trinkspaß mit der sportlichen und praktischen Trinkflasche aus Aluminium mit dichtem Schraubverschluss und praktischem Mundstück. Füllmenge: 650 ml.

Stück	1	100	500	1000
EUR	8.70	7.79	6.56	6.12

Metall/Aluminium
 265 mm x Ø 66 mm

60 Einh., Einzelkarton

NEW!



01878 Trinkflasche „Denali“

Die hochwertige Trinkflasche mit Bügelverschluss im eleganten Design aus einwandigem Edelstahl macht beim Wandern, Sport und im Büro eine gute Figur. Füllmenge: 850 ml.

Stück	1	25	100	250
EUR	17.82	15.95	13.44	12.54

Metall/Edelstahl
 270 mm x Ø 73 mm

20 Einh., Einzelkarton



09975 Aluminiumflasche „Sporty“ 0,6 l

Sportflasche aus Aluminium mit dichtem Schraubverschluss und Schlüsselring mit Karabiner. Füllmenge: 0,6 Liter.

Stück	1	100	500	1000
EUR	4.99	4.65	4.19	3.91

Metall/Aluminium
 205 mm x Ø 70 mm

80 Einh., Einzelkarton + Polybeutel



09992 Aluminiumflasche „Sporty“ 0,6 l matt

Stück	1	100	500	1000
EUR	4.75	4.39	4.02	3.75

Metall/Aluminium
 210 mm x Ø 70 mm

48 Einh., Einzelkarton + Polybeutel



08871 Aluminiumflasche „Sporty-2Tone“ gungrey 0,6 l

Eine Flasche für Outdoor-Fans. Sportflasche aus Aluminium mit dichtem Schraubverschluss durch Silikonring inkl. Schlüsselring mit Karabinerhaken. Der haptische und auffällige Zwei-Farben-Effekt, welcher durch die Veredelung per Lasergravur entsteht, sorgt für eindrucksvollen und langlebigen Werbe-Erfolg. Füllmenge: 0,6 Liter.

Stück	1	100	500	1000
EUR	5.92	5.49	5.05	4.71

Metall/Aluminium
 210 mm x Ø 73 mm

48 Einh., Einzelkarton + Polybeutel



08869 Aluminiumflasche „Sporty-2Tone“ schwarz 0,6 l

Stück	1	100	500	1000
EUR	5.95	5.51	5.00	4.66

Metall/Aluminium
 210 mm x Ø 71 mm

48 Einh., Einzelkarton + Polybeutel



NEW!



01719 Siebeinsatz für Flasche „Cascada“

Der Sieb aus Edelstahl wird innen auf die Cascada-Vakuumflaschen geschraubt. Perfekt für die Zubereitung von Warmgetränken wie z.B. Tee, aber auch super für das gewisse Extra bei kühlen Getränken. So lässt sich das Mineralwasser beispielsweise mit Beeren oder Kräutern verfeinern. Geeignet für folgende Flaschen: 01652 und 01653 in allen Farben. 01356 in den Farben schwarz und silber.

Stück	1	100	500	1000
EUR	2.11	1.89	1.59	1.48

Metall/Edelstahl
 200 Einh., Polybeutel
 57 mm x Ø 34 mm

SALE!

01354 Vakuum Flasche „Cascada“ 0,35 l

Kleine Isolierflasche im minimalistischen Design - Perfekt für Arbeit, Yoga, Wandern, Reisen und sämtliche alltäglichen Aktivitäten. Leichte, doppelwandige Flasche aus Edelstahl mit einem Schraubdeckel. Dieser verfügt über eine Silikondichtung, einen Tragegriff für den leichteren Transport und einer Deckelkappe aus unlackiertem Bambus-Holz. Füllmenge: 0,35 Liter.

Stück	1	50	250	500
EUR	7.51	7.14	6.41	5.98

Metall/Edelstahl
 180 mm x Ø 70 mm

25 Einh., Einzelkarton + Polybeutel



01356 Vakuum Flasche „Cascada“ 0,5 l

Stück	1	50	250	500
EUR	12.06	10.79	9.09	8.48

Metall/Edelstahl
 220 mm

30 Einh., Einzelkarton + Polybeutel



NEW!

01707 Vakuum Flasche „Colare“ 0,5 l

Hochwertige Vakuum Flasche aus Edelstahl - Ideal für daheim und unterwegs. Die doppelwandige Isolierung hält die Innentemperatur unabhängig von der Außentemperatur aufrecht und somit Ihre Getränke länger warm oder kalt. Der Silikonring im Inneren des Deckels macht die Flasche auslaufsicher. Erhältlich in 3 verschiedenen Größen. Füllmenge: 0,5 Liter.

Stück	1	50	250	500
EUR	8.28	7.71	7.06	6.58

Metall/Edelstahl
 270 mm x Ø 70 mm

25 Einh., Einzelkarton + Polybeutel



01709 Vakuum Flasche „Colare“ 1 l

Stück	1	50	250	500
EUR	13.57	12.86	12.07	11.26

01708 Vakuum Flasche „Colare“ 0,75 l

Stück	1	50	250	500
EUR	11.14	10.00	9.58	8.94

01709
 325 mm x Ø 90 mm
 25 Einh., Einzelkarton

01708
 300 mm x Ø 80 mm
 25 Einh., Einzelkarton + Polybeutel



01295 Vakuum Flasche „Bambus“, small

Perfekt für Ihren nächsten Tee! Doppelwandige, vakuumierte Isolierflasche aus Edelstahl mit einer Außenhülle aus Bambus. Die Flasche verfügt über einen Deckel mit Schraubverschluss und ist auslaufsicher. Im Inneren befindet sich ein herausnehmbares Sieb, welches den Tee beim eingießen in die Tasse zurück hält. Füllmenge: 0,35 Liter.

Stück	1	50	250	500
EUR	11.86	11.04	10.26	9.57

Metall/Edelstahl
 205 mm x ø 67 mm

30 Einh., Einzelkarton + Polybeutel



01294 Vakuum Flasche „Bambus“, large

Stück	1	50	250	500
EUR	12.36	12.00	10.95	10.22

Metall/Edelstahl
 241 mm x ø 70 mm

30 Einh., Einzelkarton + Polybeutel



09885 Isolierflasche „Vakuum“ 0,5 l

Heiß oder kalt für lange Zeit. Doppelwandige und vakuumisolierte Trinkflasche mit integriertem Trinkbecher und Einhand-Verschluss. Füllmenge: 0,5 Liter.

Stück	1	100	500	1000
EUR	7.35	6.58	5.54	5.17

Metall/Edelstahl
 245 mm x Ø 70 mm

20 Einh., Einzelkarton + Polybeutel

SALE!

09492 Isolierflasche „Vakuum“ 0,5 l, lackiert

Stück	1	50	250	500
EUR	5.13	4.85	4.65	4.50

Metall/Edelstahl
 250 mm x Ø 70 mm

20 Einh., Einzelkarton + Polybeutel



SALE!

09455 Isolierflasche „Nevada“

Hält den Inhalt mindestens 5 Stunden warm bzw. kalt! Doppelwandige vacuuierte Isolierflasche mit integriertem Trinkbecher, praktischem Einhand-Verschluss und Trageschleufe. Hält absolut dicht und ist aufgrund der besonderen Beschichtung sehr griffig in der Handhabung. Füllmenge: 0,5 Liter.

Stück	1	50	250	500
EUR	10.30	9.22	7.77	7.25

Metall/Edelstahl
 245 mm x Ø 68 mm

25 Einh., Einzelkarton + Polybeutel



NEW!



01838 Siebeinsatz für Isolierbecher „Temptation“

Die perfekte Ergänzung für Ihre Temptation-Becher. Einfach den Sieb aus Edelstahl in den Becher stecken und fertig. Perfekt für die Zubereitung von Warmgetränken wie z.B. Tee. Aber auch super geeignet für das gewisse Extra bei kühlen Getränken. So wird das eisgekühlte Mineralwasser mit Beeren oder Kräutern zu etwas Besonderem.

Preis auf Anfrage

Metall/Edelstahl

200 Einh., Polybeutel



01372 Isolierbecher „Temptation“, klein, mit Manschette

Kleiner Isolierbecher mit grauer Manschette aus Silikon. Becher ist vakuum-isoliert und hält somit die Temperatur der Getränke länger konstant. Mit einem Schraubdeckel aus PP und einer verschließbaren Trinköffnung. Füllmenge: ca. 0,3 Liter.

Stück	1	25	100	250
EUR	16.43	15.72	14.41	13.45

Metall/Edelstahl
128 mm x Ø 84 mm

30 Einh., Einzelkarton + Polybeutel

01373 Isolierbecher „Temptation“, groß, mit Manschette

Stück	1	25	100	250
EUR	18.43	17.58	16.10	15.03

Metall/Edelstahl
198 mm x Ø 84 mm

30 Einh., Einzelkarton + Polybeutel

DIAMOND TO GO.

06108

Thermobecher „Diamond“

Hochwertiger Thermobecher aus Edelstahl in schimmerndem Diamant-Design.

250 Stk. ab **12.93€**



Auslaufsicher

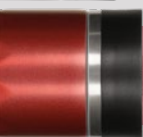

Doppelwandig



BPA-frei

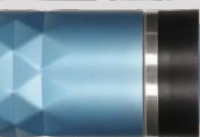

Für Heiß- und Kaltgetränke



Einfache Reinigung



Einfache Handhabung



Füllmenge 450 ml



image source: istockphoto.com / Deegreez



09407 Isolierflasche „Toronto“

Eine Flasche für Outdoor-Fans. Doppelwandige Trinkflasche mit Vakuum zwischen den einzelnen Wänden für die perfekte Isolierung der Getränke. Mit einem Deckel aus stabilem Tritan und Edelstahlring. Besondere Griffigkeit durch eine Rubber-Beschichtung an der Außenfläche. Für den Anti-Rutsch-Effekt sorgt ein EVA-Badge auf der Bodenfläche. Füllmenge: 0,45 Liter.

Stück	1	50	250	500
EUR	14.87	13.31	11.21	10.46

Metall/Edelstahl 30 Einh., Einzelkarton + Polybeutel
 225 mm x Ø 68 mm



01535 Thermobecher „Milano“, 0,35 l

Stundenlanger Geschmack von frisch gebrühtem Kaffee/Tee ohne verbrannte Finger! Der doppelwandige Isolierbecher aus Edelstahl ist der perfekte Begleiter für alle Kaffee- und Teeliebhaber. Die gekonnt, geschwungene Form des Bechers und die Einhandbedienung zum Öffnen und Schließen des Bechers machen ihn zu einem echten Must-Have. Dank dem Schraubverschluss mit Silikonring bleibt der Inhalt immer sicher an seinem Platz. Füllmenge: 350 ml.

Stück	1	50	250	500
EUR	9.84	9.12	8.34	7.79

Metall/Edelstahl + PP 25 Einh., Einzelkarton + Polybeutel
 200 mm x Ø 70 mm



09906 Isolierbecher „Allan“

Für Heißes und Kaltes. Formschöner, doppelwandiger Becher mit Edelstahlverkleidung. Der abnehmbare Deckel hat eine verschließbare Trinköffnung und einen hohen Rand für ein angenehmes Trinkgefühl und gegen Kleckereien. Füllmenge: 0,4 Liter.

Stück	1	100	500	1000
EUR	5.11	4.75	4.10	3.83

Metall/Edelstahl 25 Einh., Einzelkarton + Polybeutel
 180 mm x Ø 80 mm

SALE!



05987 Isolierbecher „Macchiato“, silber

Der Isolierbecher für unterwegs. Kein Verschütten mehr durch den verschließbaren Deckel. Für heiße und kalte Getränke geeignet. Das Anti-Rutsch-Pad am Boden sorgt für einen sicheren Stand. Füllmenge: 0,4 Liter.

Stück	1	100	500	1000
EUR	4.35	3.89	3.27	3.06

Metall/Edelstahl 24 Einh., Einzelkarton + Polybeutel
 115 mm x Ø 86 mm



05545 Isolierbecher „Coffee To Go“

Doppelwandiger Isolierbecher aus Kunststoff mit verschraubbarem Deckel und leicht hochgezogenem Trinkrand. Mit einem Klappdeckel lässt sich die Trinköffnung dicht verschließen. Für heiße und kalte Getränke geeignet. In vielen verschiedenen Farben und als transparente Version mit Einleger erhältlich. Hergestellt in Deutschland. Füllmenge: 0,35 Liter.

Stück	1	100	500	1000
EUR	5.79	5.10	4.30	4.01

Kunststoff/Polystyrol
 50 Einh., Polybeutel
 190 mm x Ø 82 mm

SALE!



09991 Isolierbecher „Colombia“

Einen Kaffee zum Mitnehmen, bitte. Doppelwandiger Isolierbecher mit transparentem Außengehäuse und komplett abnehmbarem Deckel. Der Einleger kann 4-farbig und individuell gestaltet werden. Füllmenge: 0,28 Liter.

Stück	1	100	500	1000
EUR	2.09	1.87	1.57	1.47

Kunststoff/Polypropylen
 100 Einh., Einzelkarton + Polybeutel
 130 mm x Ø 75 mm



05547 Isolierbecher „Gusto“

In Deutschland hergestellter Isolierbecher aus Kunststoff mit verschraubbarem Deckel und leicht hoch gezogenem Trinkrand. Die Trinköffnung ist mit einem extra Klappdeckel zu schließen. Gute Isoliereigenschaften aufgrund der Doppelwand. Für heiße und kalte Getränke geeignet. In vielen verschiedenen Farben und auch in transparent mit Einleger erhältlich. Füllmenge: 0,35 Liter.

Stück	1	100	500	1000
EUR	6.04	5.38	4.47	4.17

Kunststoff/Polystyrol
 50 Einh., Polybeutel
 190 mm x Ø 82 mm



06654 Isolierbecher „Melange“

Leichter, doppelwandiger Kunststoffbecher mit praktischem Griff. Motive auf dem Papiereinleger sind frei wählbar und durch Abnehmen des Deckels einfach auszutauschen. Eine kleine verschließbare Öffnung im Deckel ermöglicht das Trinken unterwegs oder im Auto. Füllmenge: 0,4 Liter.

Stück	1	100	500	1000
EUR	2.73	2.53	2.33	2.17



Kunststoff/Polypropylen
 50 Einh., Einzelkarton + Polybeutel
 175 mm x Ø 90 mm



04827 Isolierbecher „Mocha“

Der kann sich sehen lassen! Ausgefallener, doppelwandiger Isolierbecher mit hochglanzpoliertem Innenbecher. Für heiße und kalte Getränke geeignet. In vielen verschiedenen Farbkombinationen und als transparente Version mit Einleger erhältlich. Füllmenge: 0,35 Liter.

Stück	1	100	500	1000
EUR	7.45	6.67	5.62	5.24

 Kunststoff/Polystyrol
 160 mm x Ø 55 mm

 50 Einh., Polybeutel



NEW!



01495 Isolierbecher „Mocha“ mit Teesieb

Am See, beim Sport, zum Shopping oder einfach für die kleine Auszeit zwischendurch: Der Isolierbecher „Mocha“ ist immer dabei! Er fasst 350 ml kalten oder heißen Tee und hat einen integrierten Infuser, so dass der Tee direkt in der Flasche aufgebriht werden kann. Ebenso lässt sich Eistee mit frischen Kräutern, Beeren oder Früchten aromatisieren.

Stück	1	100	500	1000
EUR	7.83	7.01	5.91	5.51

 Kunststoff/Polystyrol
 160 mm x Ø 55 mm

 50 Einh., Polybeutel



01048 Kaffeebecher „Venice“

Doppelwandiger Edelstahlbecher mit abnehmbarem Deckel. Boden antirutschbeschichtet. Füllmenge: 0,25 Liter.

Stück	1	100	500	1000
EUR	4.58	4.10	3.45	3.22

Metall/Edelstahl
 143 mm x Ø 71 mm

25 Einh., Einzelkarton + Polybeutel



01284 Kaffeebecher „Vienna“

Kaffeebecher mit Diamant-Design. Toller doppelwandiger Kaffeebecher mit einer Außenwand aus Edelstahl mit auffälligem Diamant-Design. Ebenso wie der Innenbecher besteht auch der Deckel mit Schraubgewinde und Klappverschluss aus PP. Die Anti-Rutsch-Beschichtung am Boden sorgt für einen sicheren Stand. Füllmenge: ca. 0,3 Liter.

Stück	1	100	500	1000
EUR	5.28	4.85	4.45	4.15

Metall/Edelstahl
 170 mm x Ø 70 mm

25 Einh., Einzelkarton + Polybeutel



01335 Kaffeebecher „Roma“

Kaffeebecher mit Wave-Design. Toller doppelwandiger Kaffeebecher mit einer Außenwand aus Edelstahl mit auffälligem Wellen-Design. Ebenso wie der Innenbecher besteht auch der Deckel mit Schraubgewinde und Klappverschluss aus PP. Die Anti-Rutsch-Beschichtung am Boden sorgt für einen sicheren Stand. Füllmenge: 0,3 Liter.

Stück	1	100	500	1000
EUR	4.33	3.88	3.27	3.05

Metall/Edelstahl
 130 mm x Ø 78 mm

25 Einh., Einzelkarton



08998 Kaffeebecher „Medano“

Der passt immer. Doppelwandiger Kaffeebecher, der unter fast jede Kaffeemaschine und in fast jeden gängigen Getränkehalter im PKW passt. Außen aus Edelstahl und innen aus Kunststoff hält er durch die integrierte Silikondichtung im Deckel das Getränk dort wo es bleiben soll. Die Nase am Deckel ermöglicht ein einfaches Öffnen. Füllmenge: 0,28 Liter.

Stück	1	100	500	1000
EUR	4.79	4.56	4.44	4.14

Metall/Edelstahl
 105 mm x Ø 85 mm

50 Einh., Einzelkarton + Polybeutel



01338 Kaffeebecher „Espresso“

Kleiner, doppelwandiger Kaffeebecher, der unter alle gängigen Kaffeemaschinen passt. Außen aus Edelstahl und mit einem Kunststoffdeckel zum Aufstecken inkl. Verschlusschieber. Füllmenge: 0,15 Liter.

Stück	1	100	500	1000
EUR	4.83	4.32	3.64	3.40

Metall/Edelstahl
 95 mm x Ø 73 mm

50 Einh., Einzelkarton + Polybeutel



SALE!

01047 Kaffeebecher „Florence“

Doppelwandiger Becher mit abnehmbarem Deckel. Außen aus Edelstahl und innen aus Kunststoff hält er durch die integrierte Silikondichtung im Deckel das Getränk dort wo es bleiben soll. Die Nase am Deckel ermöglicht ein einfaches Öffnen. Der Boden verfügt über eine Anti-Rutsch-Beschichtung. Füllmenge: 0,5 Liter.

Stück	1	100	500	1000
EUR	3.56	3.27	3.13	2.92

Metall/Edelstahl
 170 mm x Ø 88 mm

25 Einh., Einzelkarton + Polybeutel

01286 Glaskaffeebecher „Cristallo“, small

Eleganter Kaffeebecher aus hochwertigem Borosilikat-Glas. Der Deckel aus Silikon ist aufsteckbar und verfügt über eine Trinköffnung. Inkl. Filzmanschette für einen sicheren Genuss von heißen Getränken. Füllmenge: 0,3 Liter.

Stück	1	100	500	1000
EUR	6.32	5.66	4.77	4.45

Glas/Borosilikat
 130 mm x Ø 90 mm

30 Einh., Einzelkarton + Polybeutel



01285 Glaskaffeebecher „Cristallo“, large

Stück	1	100	500	1000
EUR	6.66	5.97	5.03	4.69

Glas/Borosilikat
 170 mm x Ø 90 mm

20 Einh., Einzelkarton + Polybeutel

KAFFEEBECHER

#UP CYCLING



Qualität
Made in
Germany.

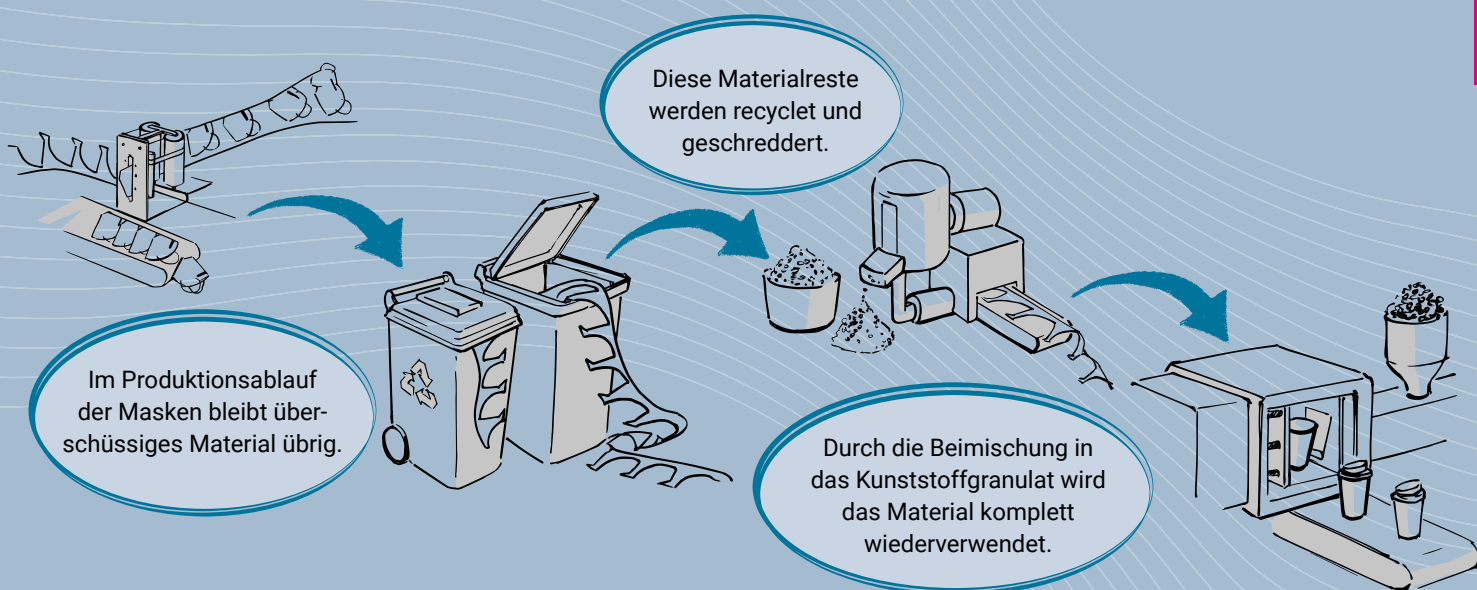

- ✓ Nachhaltige und wiederverwendbare Alternative zum Einwegbecher.
- ✓ Lebensmittelechter und geschmacksneutraler Kunststoff.
- ✓ BPA frei und ohne gesundheitlich bedenkliche Weichmacher.
- ✓ Passend für alle gängigen Getränkehalter.
- ✓ Hergestellt in Deutschland nach höchsten Qualitätsstandards.
- ✓ Produktion mit eigenem Ökostrom und 100% recyclebar.



Volumen
0,25 l

Art. Nr. 01548

Polypropylen + Papier
120 mm x Ø 95 mm
72 Einh., lose im Karton

Volumen
0,35 l

Art. Nr. 01549

Polypropylen + Papier
155 mm x Ø 95 mm
48 Einh., lose im Karton

2 BECHER. 3 DECKEL. VIELFÄLTIGE KOMBINATIONEN.

PREMIUM KAFFEEBECHER MADE IN GERMANY

- ✓ Doppelwandiger Becher.
- ✓ BPA frei und ohne gesundheitlich bedenkliche Weichmacher.
- ✓ Lebensmittelechter und geschmacksneutraler Kunststoff.
- ✓ Hergestellt in Deutschland nach höchsten Qualitätsstandards.
- ✓ Produktion mit eigenem Ökostrom und 100% recyclebar.
- ✓ Große Werbefläche und fotorealistische Veredelung möglich.
- ✓ Passend für alle gängigen Getränkehalter.



**INDIVIDUELL GESTALTBAR
MIT IMOULD, PREMIO TOUCH,
SIEBDRUCK & TAMPOND RUCK.**

IHRE FANTASIE - IHR BECHER.

Kombinieren Sie Ihren Becher ganz individuell.

Doppelwandige
Becher.

Premium
Deckel geschraubt.



Premium Plus
Deckel gesteckt.



Premium Deluxe
Deckel geschraubt.



AUSLAUFSICHER

Mögliche Deckel-farbvarianten



Volumen
0,25 l

Kunststoff/Polypropylen
120 mm x Ø 95 mm
72 Einh., lose im Karton

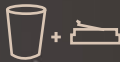

Art. Nr. 04578

Art. Nr. 14578

Art. Nr. 01215 Frozen



Art. Nr. 01060

Art. Nr. 11060



Art. Nr. 01177

Art. Nr. 11177

Volumen
0,35 l

Kunststoff/Polypropylen
155 mm x Ø 95 mm
48 Einh., lose im Karton

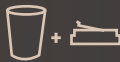

Art. Nr. 04576

Art. Nr. 14576

Art. Nr. 01216 Frozen

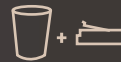

Art. Nr. 01063

Art. Nr. 11063

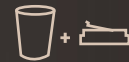

Art. Nr. 01173

Art. Nr. 11173

+ Manschetten für
PREMIUM 0,35 l.

Manschette
aus Silikon
Art. Nr. 04577

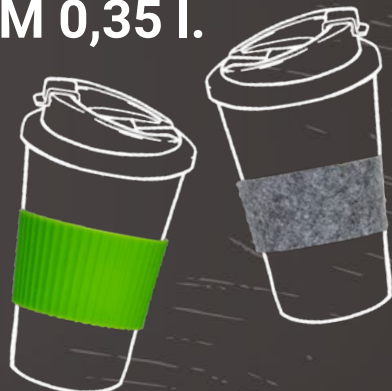

Manschette
aus Filz
Art. Nr. 04575



AUCH AUS BIO-KUNSTSTOFF, ANTIBAKTERIELLEM MATERIAL ODER IN FROZEN-OPTIK ERHÄLTlich!

Wiederverwendbarer Becher aus recycelten Einweg-Bechern!

Aus alt mach' neu!

Wir geben ehemaligen Einweg-Kaffebechern eine 2. Chance!

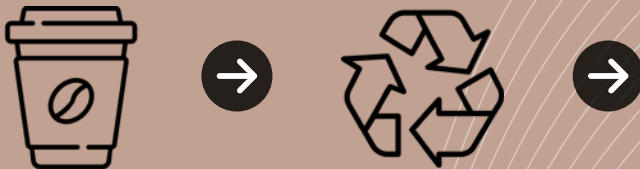

Der Außenbecher unseres neuen **PAPERINSIDE** Bechers bekommt seinen besonderen Look durch **gereinigtes und recyceltes Papier aus ehemaligen Einweg-Kaffebechern!**



Innenbecher und Deckel in vielen Standardfarben lieferbar.



Nachhaltige und wiederverwendbare Alternative zum Einwegbecher.



Lebensmittelechter und geschmacksneutraler Kunststoff.



BPA frei und ohne gesundheitlich bedenkliche Weichmacher.



Hergestellt in Deutschland nach höchsten Qualitätsstandards.



Produktion mit eigenem Ökostrom und 100% recyclebar.



Passend für alle gängigen Getränkehalter.

Volumen
0,25 l

Art. Nr. 01548

Polypropylen + Papier
120 mm x Ø 95 mm
72 Einh., lose im Karton

Volumen
0,35 l

Art. Nr. 01549



Polypropylen + Papier
155 mm x Ø 95 mm
48 Einh., lose im Karton



01271 Kaffeebecher „Glass Look“

Glasklarer Kaffeebecher aus bruchsicherem Tritan in konischer Form mit aufsteckbarem Deckel. Dieser verfügt über zwei geriffelte Seitenzungen durch welche auch warme Getränke sicher genossen werden können. Verschließen lässt sich die Trinköffnung mit einer flexiblen Lasche, die sich am Deckelrand befestigen lässt. Füllmenge: 0,35 Liter.

Stück	1	100	500	1000
EUR	4.79	4.28	3.61	3.37



 Kunststoff/Tritan
 120 mm x Ø 95 mm

 72 Einh., lose im Karton



01272 Kaffeebecher „Glass Look“ mit Manschette

Stück	1	100	500	1000
EUR	6.37	5.70	4.80	4.48

 Kunststoff/Tritan
 120 mm x Ø 95 mm

 72 Einh., lose im Karton



01349 Emaille-Becher „Cozy“ 300 ml, Subli

Stylischer Retro-Kaffeebecher aus Edelstahl mit Emaille-Beschichtung. Außenfarbe: weiß. Innenfarbe: weiß. Perfekt für die Veredelung per Sublimationsdruck geeignet. Füllmenge: 0,3 Liter.

Stück	1	100	500	1000
EUR	4.40	4.10	3.77	3.51

Metall/Stahl
 80 mm x Ø 85 mm

50 Einh., Einzelkarton + Polybeutel



01348 Emaille-Becher „Cozy“, 300 ml, schwarz

Stück	1	100	500	1000
EUR	4.26	3.82	3.67	3.42

01351 Emaille-Becher „Cozy“, 300 ml, white

Stück	1	100	500	1000
EUR	3.82	3.52	3.19	2.98

01348
 80 mm x Ø 85 mm
 50 Einh., Einzelkarton + Polybeutel

01351
 80 mm x Ø 87 mm
 50 Einh., Einzelkarton + Polybeutel

NEW!



01831 Emaille-Becher „Cozy“, 160 ml, schwarz

Stylischer kleiner Retro-Kaffeebecher für den nächsten Espresso. Aus stabilem Edelstahl mit einer Emaille-Beschichtung. Außenfarbe: schwarz. Innenfarbe: weiß. Füllmenge: 160 ml.

Stück	1	100	500	1000
EUR	3.57	3.20	2.69	2.51

Metall/Stahl
 64 mm x Ø 55 mm

Einzelkarton + Polybeutel



01832 Emaille-Becher „Cozy“, 160 ml, weiß

Stück	1	100	500	1000
EUR	3.42	3.06	2.58	2.41

Metall/Stahl
 64 mm x Ø 55 mm

Einzelkarton + Polybeutel



14898 Bio-Tasse „Arica“

Stück	1	100	500	1000	
EUR	3.89	3.48	2.93	2.73	

Kunststoff/Biobasierter Kunststoff 72 Einh., lose im Karton
 88 mm x Ø 84 mm



04898 Tasse „Arica“

Stück	1	100	500	1000	
EUR	3.52	3.15	2.66	2.48	

Kunststoff/ABS 72 Einh., Polybeutel
 88 mm x Ø 84 mm



01360 Tasse „Mira“

Stück	1	500	1000	5000	
EUR	1.84	1.64	1.38	1.29	

Kunststoff/ABS 72 Einh., lose im Karton
 88 mm x Ø 84 mm



01524 Tasse „Mira“, Tritan

Stück	1	500	1000	5000	
EUR	2.25	2.01	1.70	1.58	

Kunststoff/Tritan 72 Einh., lose im Karton
 88 mm x Ø 84 mm



04900 Tea Cup

Stück	1	100	500	1000	
EUR	3.59	3.21	2.71	2.52	

Kunststoff/Tritan 50 Einh., lose im Karton
 88 mm x Ø 84 mm



08962 Tasse „Nice Day“

Stück	1	100	500	1000
EUR	3.33	2.98	2.51	2.34

Keramik 36 Einh., Polybeutel
 95 mm x Ø 80 mm



01282 Trinkbecher „Crystal“, 0,04 l

Sieht aus wie Kristallglas - ist aber um einiges bruchfester!
 Transparenter kleiner Trinkbecher aus AS mit einem aufwendigen Kristall-Design. Füllmenge: 0,04 Liter.

Stück	1	100	500	1000
EUR	2.51	2.24	1.89	1.76

Kunststoff/SAN
 70 mm x Ø 40 mm

240 Einh., Luftpolsterfolie +
 Polybeutel



01281 Longdrinkbecher „Crystal“, 0,3 l

Stück	1	100	500	1000
EUR	3.96	3.55	2.99	2.79

01283 Trinkbecher „Crystal“, 0,3 l

Stück	1	100	500	1000
EUR	4.50	4.03	3.39	3.17

01281
 149 mm x Ø 65 mm
 72 Einh., Luftpolsterfolie +
 Polybeutel

01283
 99 mm x Ø 78 mm
 60 Einh., Luftpolsterfolie +
 Polybeutel



01347 Edelstahlbecher „Metallo“

Die Alternative zu windigen Einweg-Trinkbechern! Hochwertiger und robuster Becher aus Edelstahl. Leicht ineinander stapelbar und sehr langlebig. Füllvolumen: 0,27 Liter.

Stück	1	100	500	1000
EUR	3.20	2.86	2.41	2.25

Metall/Edelstahl
 120 mm x Ø 74 mm

200 Einh., Polybeutel



01274 Trinkbecher „Glass Look“

Sieht aus wie Glas, ist aber nicht halb so schwer. Leicht konischer Trinkbecher aus bruchsicherem Tritan. Genießen Sie Ihr Getränk in diesem geschmacks- und geruchsneutralen Becher. Füllmenge: 0,35 Liter.

Stück	1	100	500	1000
EUR	3.45	3.09	2.60	2.43

Kunststoff/Tritan
 110 mm x Ø 90 mm

72 Einh., lose im Karton



05263 Trinkbecher „Caipi“

Nie wieder Glasbruch an der Theke. Edles Cocktailglas aus stabilem und angenehm glattem Kunststoff. Praktisch mit 0,25 und 0,3 Liter Markierung außen.

Stück	1	500	1000	5000
EUR	2.22	1.96	1.65	1.54

Kunststoff/SAN
 133 mm x Ø 85 mm

100 Einh., lose im Karton



05133 Trinkbecher „Tumble“

Der Kurze, der einiges aushält. Edles Schnapsglas aus stabilem und angenehm glattem Kunststoff. Praktisch mit 0,25 Liter Markierung als Prägung.

Stück	1	500	1000	5000
EUR	1.34	1.20	1.01	0.94

Kunststoff/SAN
 83 mm x Ø 85 mm

150 Einh., lose im Karton





05118 Trinkbecher „Liquor“

Hochglanzpolierter, transparenter Becher aus stabilem SAN (Kunststoff) in Form eines Whisky-Glases. Ist der Becher mit einem farbigen Getränk befüllt, entsteht durch die Doppelwand ein toller Effekt. Inkl. Füllmarkierung. Füllmenge: 0,2 Liter.

Stück	1	500	1000	5000
EUR	2.00	1.79	1.51	1.41

Kunststoff/SAN 50 Einh., lose im Karton
 100 mm x Ø 85 mm



05098 Trinkbecher „Ergonomie“ 0,2 l

Mit Aussparung für die Nase und Skala 0,050 / 0,100 / 0,150 / 0,200 Liter. Ideal für Menschen, die ihren Kopf nicht nach hinten legen können. Aus transparentem Kunststoff zur Beobachtung der Flüssigkeitsaufnahme.

Stück	1	500	1000	5000
EUR	2.11	1.89	1.59	1.48

Kunststoff/Polypropylen 200 Einh., lose im Karton
 118 mm x Ø 68 mm



05074 Trinkbecher „Rip“ 0,4 l

Stapelbarer Mehrwegbecher mit extra griffiger Struktur. Füllmenge: 0,4 Liter.

Stück	1	500	1000	5000
EUR	1.87	1.68	1.41	1.32

Kunststoff/Polystyrol 100 Einh., lose im Karton
 115 mm x Ø 85 mm



05065 Trinkbecher „Trinksafe“

Dicht verschließbarer Trinkbecher aus Kunststoff mit zusätzlich großer Werbefläche am Deckel. Füllmenge: 0,33 Liter.

Stück	1	100	500	1000
EUR	3.20	2.86	2.41	2.25

Kunststoff/SAN 60 Einh., lose im Karton
 140 mm x Ø 70 mm



05119 Trinkbecher „Promo“

Doppelwandiger Becher aus glasklarem PS-Kunststoff. Der Clou bei diesem Trinkbecher ist der individuell gestaltbare Einleger zwischen den beiden Wänden. Der Einleger ist nicht herausnehmbar und garantiert somit eine langlebige Werbebotschaft. Füllmenge: 0,3 Liter

Stück	1	100	500	1000
EUR	2.38	2.13	1.80	1.68

Kunststoff/Polystyrol 50 Einh., Polybeutel
 117 mm x Ø 79 mm



05050 Trinkbecher-Set „Travel“

Auf zum Picknick. 4 Becher ineinander aufbewahren und verschließen. Farblich sortiert mit weißem Deckel. Füllmenge: 0,15 Liter pro Becher.

Stück	1	500	1000	5000
EUR	1.72	1.54	1.29	1.21

Kunststoff/Polypropylen 100 Einh., lose im Karton
 127 mm x Ø 67 mm



05089 Trinkbecher „Colour“ 0,4 l

Becher mit griffiger Struktur. Standardmäßig in vielen verschiedenen Farben erhältlich. Ohne Untersetzer. Füllmenge: 0,4 Liter.

Stück	1	500	1000	5000	
EUR	1.28	1.14	0.96	0.90	

Kunststoff/Polypropylen 100 Einh., lose im Karton
 136 mm x Ø 87 mm



05088 Trinkbecher „Colour“ 0,5 l



Stück	1	500	1000	5000	
EUR	1.50	1.34	1.13	1.05	



Kunststoff/Polypropylen 100 Einh., lose im Karton
 163 mm x Ø 87 mm





15089 Bio-Trinkbecher „Colour“ 0,4 l



Genau richtig um den großen Durst zu löschen! Stabiler Trinkbecher, der sich problemlos stapeln lässt. Aus Bio-Kunststoff gefertigt und in vielen wunderschönen Natur-Farben erhältlich. Füllmenge: 0,4 Liter.

Stück	1	100	500	1000	 
EUR	2.42	2.17	1.83	1.70	

 Kunststoff/Biobasierter Kunststoff  150 Einh., lose im Karton
 136 mm x Ø 87 mm

15088 Bio-Trinkbecher „Colour“ 0,5 l

Stück	1	500	1000	5000	 
EUR	2.27	2.03	1.71	1.60	

 Kunststoff/Biobasierter Kunststoff  100 Einh., lose im Karton
 163 mm x Ø 87 mm



05083 Trinkbecher „Mehrweg“ 0,4 l

Transparenter Kunststoffbecher mit Füllmarkierung.
Füllmenge: 0,4 Liter.

Stück	1	500	1000	5000	
EUR	1.25	1.12	0.95	0.88	

Kunststoff/Polypropylen
 132 mm x Ø 87 mm

100 Einh., lose im Karton

05082 Trinkbecher „Mehrweg“ 0,5 l

Stück	1	500	1000	5000	
EUR	1.36	1.22	1.03	0.96	

05125 Trinkbecher „Mehrweg“ 0,4 l bemalbar

Stück	1	500	1000	5000
EUR	2.29	2.05	1.73	1.61

05082
 164 mm x Ø 87 mm
 100 Einh., lose im Karton

05125
 136 mm x Ø 87 mm
 150 Einh., lose im Karton



05086 Trinkbecher „Pfand“ 0,3 l

Stapelbarer, bruchfester Mehrwegbecher aus transparentem Kunststoff mit Füllmarkierung. IMould-Veredelung möglich. Füllmenge: 0,3 Liter.

Stück	1	500	1000	5000	EUR
EUR	0.88	0.79	0.67	0.62	

Kunststoff/Polypropylen
 114 mm x Ø 87 mm

200 Einh., lose im Karton

05084 Trinkbecher „Pfand“ 0,5 l

Stück	1	500	1000	5000	EUR
EUR	1.02	0.92	0.77	0.72	

05081 Trinkbecher „Pfand“ 0,4 l

Stück	1	500	1000	5000	EUR
EUR	0.99	0.88	0.75	0.70	

05084
 166 mm x Ø 87 mm
 150 Einh., lose im Karton

05081
 132 mm x Ø 87 mm
 200 Einh., lose im Karton



05080 Trinkbecher „Mini Cup“ 0,2 l

Besonders griffiger Mehrwegbecher durch die leichte Struktur und die Einkerbungen. Eine Werbeprägung im Trinkrand ist ab 5000 Stück möglich. Füllmenge: 0,2 Liter.

Stück	1	500	1000	5000	GER
EUR	0.65	0.58	0.49	0.46	

Kunststoff/Polypropylen
 75 mm x Ø 72 mm

500 Einh., lose im Karton

05097 Trinkbecher „Maxi Cup“ 0,4 l

Stück	1	500	1000	5000	GER
EUR	1.03	0.92	0.77	0.72	

05094 Trinkbecher „Midi Cup“ 0,3 l

Stück	1	500	1000	5000	GER
EUR	0.93	0.83	0.70	0.65	

05097
 130 mm x Ø 83 mm
 250 Einh., lose im Karton

05094
 105 mm x Ø 80 mm
 300 Einh., lose im Karton



01053 Trinkbecher „Turin“

Optimal für Party und Festival. Transparenter Trinkbecher in konischer Form. Füllmenge: 0,4 Liter.

Stück	1	500	1000	5000	
EUR	0.94	0.84	0.71	0.66	

Kunststoff/Polypropylen 300 Einh., lose im Karton
 123 mm x Ø 63 mm

01054 Trinkbecher „Turin“ mit Deckel

Stück	1	500	1000	5000
EUR	2.30	2.06	1.74	1.62

Kunststoff/Polypropylen 60 Einh., lose im Karton
 140 mm x Ø 63 mm



05067 Trinkbecher „Take Away“ 0,3 l

Stapelbarer, bruchfester Mehrwegbecher mit Deckel, Trinkhalm und Gürtelhalterung. IMould-Veredelung möglich. Füllmenge: 0,3 Liter.

Stück	1	500	1000	5000	
EUR	2.55	2.28	1.92	1.79	

Kunststoff/Polypropylen 50 Einh., lose im Karton
 118 mm x Ø 90 mm

05070 Trinkbecher „Take Away“ 0,5 l

Stück	1	100	500	1000	
EUR	2.88	2.58	2.17	2.03	

05068 Trinkbecher „Take Away“ 0,4 l

Stück	1	100	500	1000	
EUR	2.68	2.40	2.02	1.89	

05070
 170 mm x Ø 90 mm
 40 Einh., lose im Karton



05068
 135 mm x Ø 90 mm
 50 Einh., lose im Karton



09405 Bierkrug „Bavarian“ 0,25 l

Für den kleinen Bierdurst. Klassischer Bierkrug aus weißer Keramik mit Henkel. Füllmenge: 0,25 Liter

Stück	1	50	250	500
EUR	8.17	7.31	6.09	5.69

 Keramik
 106 mm x Ø 85 mm

 36 Einh., Polybeutel



SALE!



09403 Bierkrug „Bavarian“ 0,5 l

Ein Krug für ein gutes, kühles Bier aus Bayern. Klassischer Bierkrug aus weißer Keramik mit großzügigem Henkel. Füllmenge: 0,5 Liter

Stück	1	50	250	500
EUR	8.87	7.94	6.68	6.23

 Keramik
 140 mm x Ø 95 mm

 18 Einh., Polybeutel



01045 Shaker „Protein“ 0,40 l

Nach dem Training einen Eiweiß-Shake zubereiten. Dieser transparente Shaker mit geprägter Skala in 50 ml Schritten und Schraubdeckel mit verschließbarer Trinköffnung beinhaltet ein herausnehmbares Sieb, mit dem sich Shakepulver und Flüssigkeit bei gutem Schütteln optimal vermischen. Der Mix-Becher lässt sich komplett auseinandernehmen und somit gut reinigen. Füllmenge: 0,4 Liter.

Stück	1	100	500	1000	
EUR	3.04	2.72	2.29	2.14	

Kunststoff/Polypropylen 38 Einh., lose im Karton
 160 mm x Ø 78 mm



04456 Shaker „Protein“, 0,6 l

Nach dem Training einen Eiweiß-Shake zubereiten. Dieser transparente Shaker mit geprägter Skala in 50 ml Schritten und Schraubdeckel mit verschließbarer Trinköffnung beinhaltet ein herausnehmbares Sieb, mit dem sich Shakepulver und Flüssigkeit bei gutem Schütteln optimal vermischen. Der Mix-Becher lässt sich komplett auseinandernehmen und somit gut reinigen. Füllmenge: 0,6 Liter.

Stück	1	100	500	1000	
EUR	3.43	3.07	2.59	2.41	

Kunststoff/Polypropylen 40 Einh., Polybeutel
 200 mm x Ø 96 mm



NEW!

01855 Shaker „Protein“, Pro, 0,40 l, Version 1

Shake it up! Ideal für den Eiweiß-Shake nach dem Training. Dieser Shaker mit geprägter Skala in 50 ml Schritten und Schraubdeckel mit verschließbarer Trinköffnung beinhaltet ein herausnehmbares Sieb, mit dem sich Shakepulver und Flüssigkeit bei gutem Schütteln optimal vermischen. Zusätzlich verfügt dieser Shaker über ein abschraubbares Fach, welches sich separat befüllen lässt. Der Mix-Becher lässt sich komplett auseinandernehmen und somit leicht reinigen. Füllmenge (Shaker ohne Zusatzfach): 0,4 Liter.

Stück	1	100	500	1000	
EUR	4.24	3.79	3.20	2.98	

Kunststoff/Polypropylen lose im Karton
 208 mm x Ø 96 mm



01857 Shaker „Protein“, Pro, 0,40 l, Version 3

Stück	1	100	500	1000	
EUR	5.46	4.89	4.12	3.84	

01856 Shaker „Protein“, Pro, 0,40 l, Version 2

Stück	1	100	500	1000	
EUR	4.90	4.38	3.69	3.45	

01857
 228 mm x Ø 96 mm
 lose im Karton

01856
 228 mm x Ø 96 mm
 lose im Karton





14456 Bio-Shaker „Protein“ 0,6 l

Perfekt um nach dem Training einen Eiweiß-Shake zu mixen. Der transparente Shaker mit geprägter Skala in 50 ml Schritten und Schraubdeckel mit verschließbarer Trinköffnung beinhaltet ein herausnehmbares Sieb, mit dem sich Shakepulver und Flüssigkeit bei gutem Schütteln optimal vermischen. Der Mix-Becher lässt sich komplett auseinandernehmen und somit sehr leicht reinigen. Aus Bio-Kunststoff gefertigt und in vielen wunderschönen Natur-Farben erhältlich. Füllmenge: 0,6 Liter.

Stück	1	100	500	1000
EUR	4.53	4.06	3.42	3.19



 Kunststoff/Biobasierter Kunststoff

 40 Einh., lose im Karton

 200 mm x Ø 96 mm



05108 Shaker „Lagoon“ 0,5 l

Transparenter Becher und Deckel mit Schraubverschluss. Ideal zum Mixen von Shakes oder anderen Mischgetränken. Inkl. Füllstrich. Füllmenge: 0,5 Liter.

Stück	1	500	1000	5000	
EUR	2.12	1.90	1.60	1.49	

Kunststoff/Polypropylen 40 Einh., lose im Karton
 220 mm x Ø 90 mm



05066 Shaker „Multi“ 0,3 l

Handlicher Becher und Deckel mit Drehverschluss. Optimal für Mixgetränke oder zur Aufbewahrung von Haushaltszutaten geeignet. Füllmenge: 0,3 Liter.

Stück	1	500	1000	5000	
EUR	1.90	1.70	1.43	1.34	

Kunststoff/Polypropylen 60 Einh., lose im Karton
 156 mm x Ø 88 mm



09593 Müslibecher „Spoon“

Der perfekte Frühstücksbecher. Doppelwandiger, transparenter Kunststoffbehälter mit extra befüllbarem Deckel. Ideal um Joghurt oder Milch und das entsprechende Müsli oder andere Zutaten separat zu transportieren. Der beiliegende Kunststoff-Löffel findet seinen Platz im Halter an der Silikon-Manschette.

Stück	1	100	500	1000
EUR	3.23	2.99	2.67	2.49

Kunststoff/Polystyrol 50 Einh., Einzelkarton + Luftpolsterfolie
 100 mm x 175 mm x Ø 90 mm



11164 Bio-Müslischale „1 Colour“ matt



Stück	1	100	500	1000
EUR	3.83	3.43	2.89	2.70



Kunststoff/Biobasierter Kunststoff

45 Einh., lose im Karton

80 mm x Ø 136 mm



15145 Bio-Müslischale „2 Colour“ matt



Stück	1	100	500	1000
EUR	4.57	4.09	3.44	3.21



Kunststoff/Biobasierter Kunststoff

45 Einh., lose im Karton

80 mm x Ø 136 mm



01164 Müslischale „1 Colour“ matt

Stück	1	500	1000	5000
EUR	2.40	2.15	1.81	1.69



Kunststoff/Polypropylen

45 Einh., lose im Karton

80 mm x Ø 136 mm



05145 Müslischale „2 Colour“ matt

Stück	1	100	500	1000
EUR	3.76	3.36	2.83	2.64



Kunststoff/Polypropylen

45 Einh., lose im Karton

80 mm x Ø 136 mm



01218 Müslischale „2 Colour“ Frozen

Stück	1	100	500	1000
EUR	3.76	3.36	2.83	2.64



Kunststoff/Polypropylen

45 Einh., lose im Karton

Ø 136 mm



05136 Müslischale „2 Colour“

Stück	1	100	500	1000
EUR	3.49	3.13	2.63	2.46



Kunststoff/Polypropylen

45 Einh., lose im Karton

80 mm x Ø 136 mm



01273 Müslischale „Cereal“

Hochwertige Schale aus PP - ideal für Camping, Kindergeburtstag, Picknick, Grillparty und mehr - stabil und dennoch leicht. Die wiederverwendbare Müslischale ist in ihrem Design konisch. Kompakt ineinander stapelbar und in vielen verschiedenen Farben produzierbar. Füllmenge: 0,5 Liter.

Stück	1	500	1000	5000
EUR	1.28	1.14	0.96	0.90



Kunststoff/Polypropylen
 70 mm x Ø 140 mm

125 Einh., lose im Karton



15135 Bio-Müslischale „Good Morning“

Eine Schüssel muss nicht immer rund sein. Tolle Müslischale in eckiger Form mit Rand zum besseren Greifen und Halten. Sehr gut stapelbar. Aus Bio-Kunststoff gefertigt und in vielen wunderschönen Natur-Farben erhältlich.

Stück	1	500	1000	5000
EUR	1.89	1.69	1.42	1.33



Kunststoff/Biobasierter Kunststoff
 162 mm x 162 mm x 62 mm

200 Einh., lose im Karton



05135 Müslischale „Good Morning“

Eine Schüssel muss nicht immer rund sein. Tolle Müslischale in eckiger Form mit Rand zum besseren Greifen und Halten. Gut stapelbar.

Stück	1	500	1000	5000
EUR	1.20	1.07	0.91	0.84



Kunststoff/Polypropylen
 162 mm x 162 mm x 62 mm

200 Einh., lose im Karton



05046 Schale „Breakfast“

Stapelbare, formschöne Müslischale mit praktischen Haltegriffen. In vielen verschiedenen Trendfarben erhältlich. Füllmenge: 0,5 Liter.

Stück	1	500	1000	5000	EUR
EUR	1.06	0.95	0.80	0.75	

Kunststoff/Polypropylen 150 Einh., lose im Karton
 164 mm x 140 mm x 76 mm



04543 Snackschale „Snaxiko“

Da springen die Chips im Dreieck. Tolle, stabile Kunststoff-Snackschale in dreieckiger Form. Eine Ecke ist mittels einer Wand abgetrennt und somit ideal um Dips oder Saucen einzufüllen. Aufgrund der außergewöhnlichen Form optimal für Tortilla-Chips geeignet.

Stück	1	500	1000	5000	EUR
EUR	1.75	1.57	1.32	1.23	

Kunststoff/Polypropylen 40 Einh., lose im Karton
 212 mm x 199 mm x 55 mm



04544 Popcornschale „Hollywood“

Egal ob süß oder salzig ... in dieser Box ist genug Platz für 100 gramm Popcorn. Komplett aus PP gefertigt. Leicht zu reinigen und immer wieder zu verwenden.

Stück	1	500	1000	5000	EUR
EUR	2.43	2.17	1.83	1.71	

Kunststoff/Polypropylen 50 Einh., lose im Karton
 140 mm x 140 mm x 173 mm

04545 Popcornschale „Hollywood“, mit Streifen

Stück	1	100	500	1000	EUR
EUR	3.39	3.03	2.56	2.38	

Kunststoff/Polypropylen 50 Einh., lose im Karton
 140 mm x 140 mm x 173 mm



01352 Snackschale „Imbiss“

Einfache Pappe? Falsch gedacht! Diese ovale Schale aus ABS ist ein originelles Designerstück, das zum schmunzeln bringt und den Used-Look mal ganz neu interpretiert. Sieht aus wie eine klassische Pappschale, ist aber immer wieder verwendbar.

Stück	1	500	1000	5000	GER
EUR	1.57	1.40	1.18	1.10	

Kunststoff/ABS 100 Einh., lose im Karton
 200 mm x 115 mm x 40 mm



01353 Snackschale „Imbiss“, mit Deckel

Stück	1	100	500	1000	GER
EUR	2.84	2.54	2.14	2.00	

Kunststoff/ABS 60 Einh., lose im Karton
 204 mm x 119 mm x 43 mm

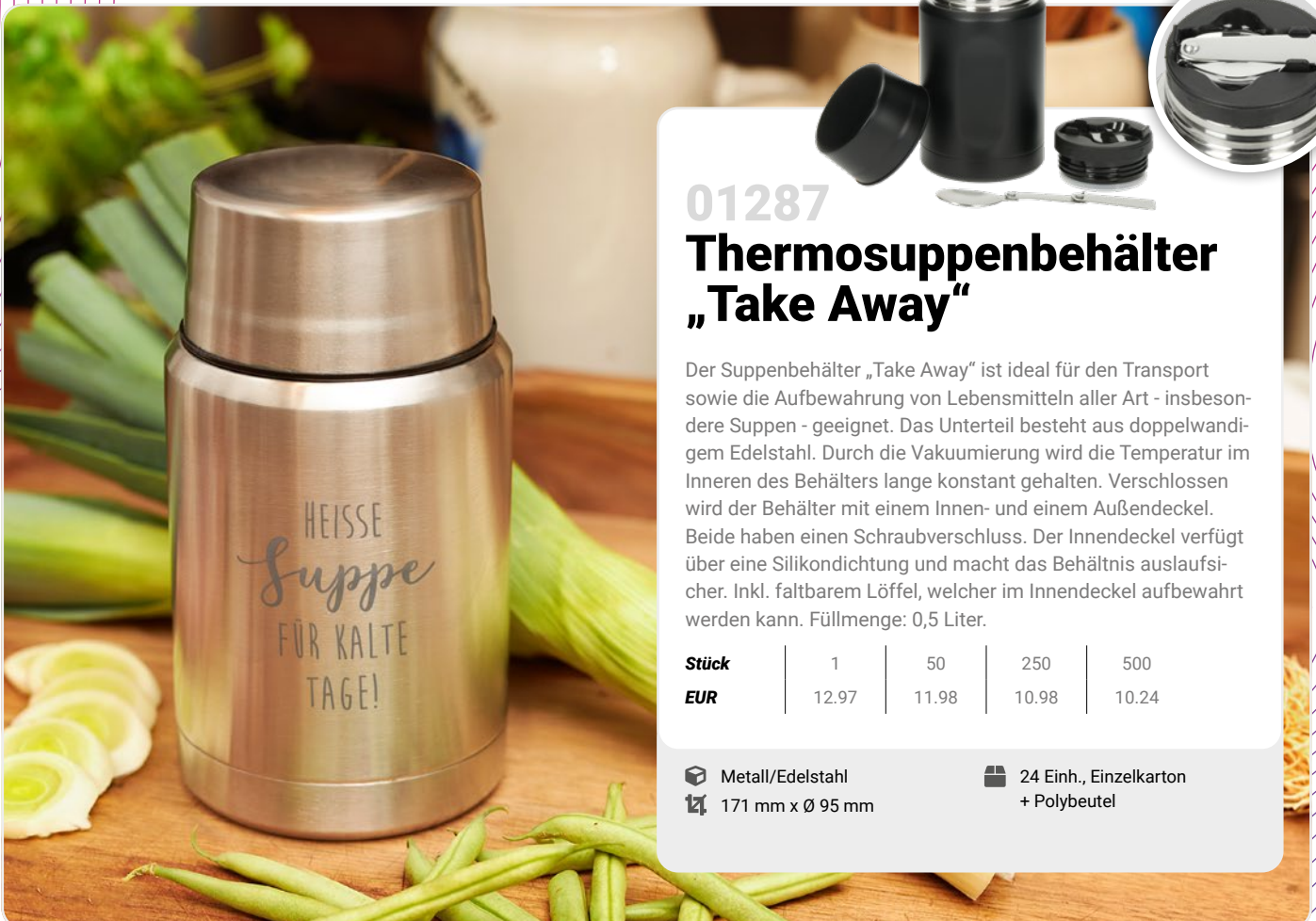

01287 Thermosuppenbehälter „Take Away“

Der Suppenbehälter „Take Away“ ist ideal für den Transport sowie die Aufbewahrung von Lebensmitteln aller Art - insbesondere Suppen - geeignet. Das Unterteil besteht aus doppelwandigem Edelstahl. Durch die Vakuumierung wird die Temperatur im Inneren des Behälters lange konstant gehalten. Verschlossen wird der Behälter mit einem Innen- und einem Außendeckel. Beide haben einen Schraubverschluss. Der Innendeckel verfügt über eine Silikondichtung und macht das Behältnis auslaufsicher. Inkl. faltbarem Löffel, welcher im Innendeckel aufbewahrt werden kann. Füllmenge: 0,5 Liter.

Stück	1	50	250	500
EUR	12.97	11.98	10.98	10.24

Metall/Edelstahl 24 Einh., Einzelkarton + Polybeutel
 171 mm x Ø 95 mm

Schluss mit Einweg-ToGo-Verpackungen!

Mit unseren neuen Mehrweg-ToGo-Boxen ist Schluss mit der unnötigen Müllproduktion!

Sie sind die nachhaltige Alternative zu Einwegverpackungen und bieten warmen und kalten Speisen genug Platz, um darin sicher transportiert und verspeist zu werden. Unsere Produkte sind zu 100% **MADE IN GERMANY.**



Made in Germany.



Umweltschonend.



Individuell.



Spülmaschinengeeignet.



Mikrowellentauglich.



Langlebig.

Farben.



Geselliges GRÜN



Raffiniertes ROT



Behagliches BLAU



Beständiges BRAUN



Schlichtes SCHWARZ

Nice to know.

Sollten unsere Boxen doch einmal ihren Dienst getan haben, nehmen wir sie kostenlos zurück und recyceln sie vollständig. Aus dem Recyclat entsteht so ein wunderbarer neuer Artikel, der jemand anderem Freude bereitet.



**01724 Menübox
„ToGo“ medium**

500 Stk. ab **2.88€**



**01743 Menübox
„ToGo“ large**

500 Stk. ab **4.25€**

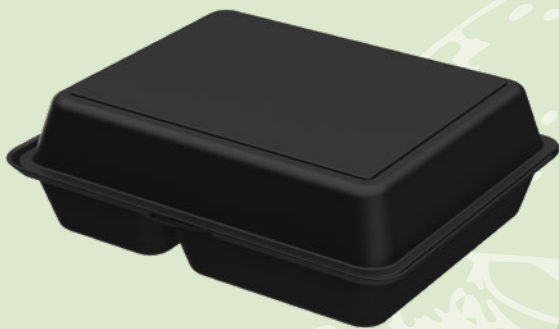

Schluss mit Einweg-ToGo-Verpackungen!

NEW!

**01808 Becher
„ToGo“, 0,3 l**

500 Stk. ab **0.65€**

NEW!

**01822 Deckel
„ToGo“**

500 Stk. ab **0.23€**

NEW!

**01854 Kaffeebecher
„ToGo“, 0,3 l**

500 Stk. ab **0.88€**



**01744 Burgerbox
„ToGo“**

500 Stk. ab **2.66€**





07406 Sandwichbox „ToGo“

1000 Stk. ab **0.98€**

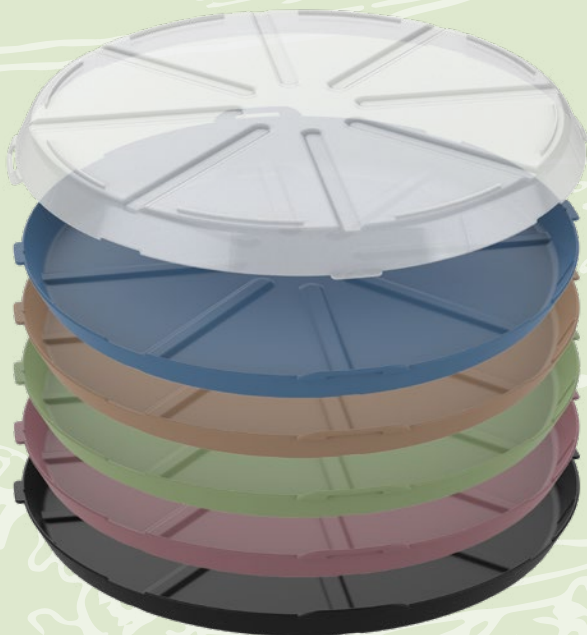

NEW!

01834 Pizzabox „ToGo“

500 Stk. ab **7.69€**



Schluss mit Einweg-ToGo-Verpackungen!

NEW!

**01766 Schüssel
„ToGo“, 1,0 l**

500 Stk. ab **4.85€**

NEW!

**01768 Schüssel
„ToGo“, 2,25 l**

500 Stk. ab **6.46€**

**05109 Menübox
„ToGo“ rund**

500 Stk. ab **2.64€**



05200 Universalbox „ToGo“

500 Stk. ab **3.52€**





04568 Vorratsdose „Match“

Fast schon ein bisschen Retro, aber voll im Trend. Tolle, geräumige Brotzeitdose bestehend aus zwei eckigen Schalen, die mittels Elastikband (65 % Polyester, 35 % Latex) zusammengehalten werden. Der Deckel kann komplett über das Unterteil gestülpt werden, ist aber durch die seitlichen Aussparungen leicht abzunehmen. IMould-Veredelung möglich.

Stück	1	100	500	1000	
EUR	3.23	2.89	2.43	2.27	

Kunststoff/Polypropylen 45 Einh., lose im Karton
 179 mm x 130 mm x 61 mm



14568 Bio-Vorratsdose „Match“

Fast schon ein bisschen Retro, aber voll im Trend. Geräumige Brotzeitdose bestehend aus zwei eckigen Schalen, die mittels Elastikband (65 % Polyester, 35 % Latex) zusammengehalten werden. Der Deckel kann komplett über das Unterteil gestülpt werden, ist aber durch die seitlichen Aussparungen leicht abzunehmen. IMould-Veredelung möglich. Aus Bio- Kunststoff gefertigt und in vielen wunderschönen Natur-Farben erhältlich.

Stück	1	100	500	1000	
EUR	5.00	4.48	3.77	3.52	

Kunststoff/Biobasierter Kunststoff 45 Einh., lose im Karton
 179 mm x 130 mm x 61 mm



NEW!

01859 Vorratsdose „Beech“

Ein wahrer Eyecatcher im Pausenraum. Die schicke Vorratsdose besteht aus drei Komponenten: Einer Schale aus lebensmittel-echtem Kunststoff, einem Deckel aus Buchenholz und einem Elastikband, welches die Dose sicher zusammen hält. Da das Material des Deckels naturbelassenes Buchenholz ist, kann es zu Schwankungen bei der Farbe und Maserung kommen.

Stück	1	100	500	1000	GER
EUR	6.80	6.09	5.13	4.79	

Kunststoff/Polypropylen
205 mm x 110 mm

lose im Karton



15236 Bio-Vorratsdose „School-Box“ groß

Geräumige Vorratsdose mit Klickverschluss. Sie ist ideal für die Aufbewahrung und den Transport von Brotzeiten geeignet. Sie ist ideal für alle Arten von Lebensmitteln und BPA-frei. Die Oberseite ist perfekt für eine Veredelung per IMould-Verfahren geeignet. Aus Bio-Kunststoff gefertigt und in vielen wunderschönen Natur-Farben erhältlich.

Stück	1	100	500	1000	GER
EUR	2.39	2.14	1.80	1.68	

Kunststoff/Biobasierter Kunststoff

50 Einh., lose im Karton

175 mm x 128 mm x 69 mm



05236 Vorratsdose „School-Box“ groß

Tolle Brotzeitbox mit 1 Klickverschluss. In vielen verschiedenen Farben lieferbar. IMould-Veredelung möglich.

Stück	1	500	1000	5000	GER
EUR	1.75	1.57	1.32	1.23	

Kunststoff/Polypropylen
175 mm x 131 mm x 68 mm

50 Einh., lose im Karton



01032 Vorratsdose „School-Box“ groß, mit Trennschale

Stück	1	100	500	1000	GER
EUR	2.71	2.42	2.04	1.91	

Kunststoff/Polypropylen
175 mm x 128 mm x 69 mm

50 Einh., lose im Karton



05282 Vorratsdose „School-Box“ mittel

Brotzeitbox in praktischer Größe mit 1 Klickverschluss. In vielen verschiedenen Farben lieferbar. IMould-Veredelung möglich.

Stück	1	500	1000	5000	GER
EUR	1.86	1.66	1.40	1.31	

Kunststoff/Polypropylen 60 Einh., lose im Karton
 160 mm x 116 mm x 50 mm



05276 Vorratsdose „School-Box“ mittel mit Trennwand

Stück	1	500	1000	5000	GER
EUR	1.86	1.66	1.40	1.31	

Kunststoff/Polypropylen 60 Einh., lose im Karton
 160 mm x 116 mm x 50 mm



05297 Vorratsdose „School-Box“ deluxe, mit Trennschale

Die luxuriöse Box. Sehr geräumige Vorratsdose aus PP mit Klickverschluss und herausnehmbarer Schale, die unterschiedliche Lebensmittel bei der Aufbewahrung und dem Transport voneinander getrennt hält. Die Box ist lebensmittelecht und garantiert BPA-frei. Die Oberseite ist perfekt für eine Veredelung per IMould-Verfahren geeignet.

Stück	1	100	500	1000	GER
EUR	3.47	3.11	2.62	2.44	

Kunststoff/Polypropylen 40 Einh., lose im Karton
 190 mm x 139 mm x 70 mm



05296 Vorratsdose „School-Box“ deluxe, ohne Trennschale

Stück	1	100	500	1000	EUR
EUR	2.63	2.35	1.98	1.85	

Kunststoff/Polypropylen 40 Einh., lose im Karton
 190 mm x 139 mm x 70 mm



05268 Vorratsdose „School-Box“ Junior

Praktische, kleine Brotzeitbox mit 1 Klickverschluss. In vielen verschiedenen Farben lieferbar. IMould-Veredelung möglich. Passt auch perfekt in die Vorratsdose „School-Box“ groß (05236).

Stück	1	500	1000	5000	EUR
EUR	1.21	1.08	0.91	0.85	

Kunststoff/Polypropylen 80 Einh., lose im Karton
 160 mm x 117 mm x 41 mm



05298 Vorratsdose „School-Box“ deluxe, Bärchenversion

Die ist was Besonderes. Große Brotzeitbox aus Kunststoff mit einem Klickverschluss und erhaben geprägtem Bärchenmotiv, welches der Box einen besonderen haptischen Effekt verleiht. Sie ist ideal zum Aufbewahren und Transportieren unterschiedlichster Lebensmittel geeignet. Die Box ist lebensmittelecht und garantiert BPA-frei. Individuelle Präge-Motive auf Anfrage möglich.

Stück	1	100	500	1000	GER
EUR	2.63	2.35	1.98	1.85	

Kunststoff/Polypropylen 40 Einh., lose im Karton
 190 mm x 139 mm x 70 mm



05299 Vorratsdose „Cube“ deluxe

Kompakte Brotzeitbox in quadratischem Format mit einem Klickverschluss. Aufgrund der Form und der großzügigen Höhe ideal für Brötchen und Sandwiches. IMould-Veredelung möglich.

Stück	1	100	500	1000	EUR
EUR	2.68	2.40	2.03	1.89	

Kunststoff/Polypropylen 48 Einh., lose im Karton
 140 mm x 140 mm x 65 mm



05301 Vorratsdose „Cube“ deluxe, mit Trennschale

Stück	1	100	500	1000	EUR
EUR	3.41	3.05	2.57	2.40	

Kunststoff/Polypropylen 48 Einh., lose im Karton
 140 mm x 140 mm x 65 mm



05244 Vorratsdose „Pausen-Box“

Optimale Pausenbox mit 1 Klickverschluss und Trennwand, ideal für unterschiedliche Lebensmittel. In vielen verschiedenen Farben lieferbar. IMould-Veredelung möglich.

Stück	1	100	500	1000	
EUR	2.01	1.80	1.52	1.41	

Kunststoff/Polypropylen 50 Einh., lose im Karton
 175 mm x 128 mm x 69 mm



05230 Vorratsdose „Break“

Praktische Vorratsbox. Hält Ihre Brotzeit oder andere Lebensmittel lange frisch. Mit 1 Klickverschluss. IMould-Veredelung möglich.

Stück	1	500	1000	5000	
EUR	1.14	1.02	0.86	0.80	

Kunststoff/Polypropylen 60 Einh., lose im Karton
 153 mm x 105 mm x 55 mm



05243 Vorratsdose „Lunch-Box“

Ideal für jede Brotzeit. In vielen verschiedenen Farben lieferbar. Mit 1 Klickverschluss. IMould-Veredelung möglich.

Stück	1	500	1000	5000	
EUR	1.98	1.78	1.49	1.39	

Kunststoff/Polypropylen 60 Einh., lose im Karton
 162 mm x 113 mm x 50 mm



05283 Vorratsdose „Lunch-Box“ bemalbar

Stück	1	100	500	1000	
EUR	3.14	2.81	2.37	2.21	

Kunststoff/Polypropylen 60 Einh., lose im Karton
 162 mm x 113 mm x 50 mm



05245 Vorratsdose „Dinner-Box“

Für den großen Hunger. In vielen verschiedenen Farben lieferbar. Mit 2 Klickverschlüssen. IMould-Veredelung möglich.

Stück	1	100	500	1000	EUR
EUR	2.49	2.23	1.88	1.75	

Kunststoff/Polypropylen 40 Einh., lose im Karton
 180 mm x 130 mm x 65 mm

05025 Vorratsdose „Dinner-Box-Plus“

Stück	1	100	500	1000	EUR
EUR	3.02	2.71	2.28	2.13	

Kunststoff/Polypropylen 36 Einh., lose im Karton
 180 mm x 130 mm x 65 mm



05104 Vorratsdose „Twin-Box“ mit Trennwand

Ideale Vorratsdose mit ausgeklügeltem Flügeltüren-System und Trennwand. Beide Deckel lassen sich mit unterschiedlichen Motiven im IMould-Verfahren veredeln. Für doppelten Halt sorgen die beiden Klickverschlüsse. (Artikel-Nr. ohne Trennwand 05102).

Stück	1	100	500	1000	EUR
EUR	2.92	2.62	2.21	2.06	

Kunststoff/Polypropylen 50 Einh., lose im Karton
 160 mm x 160 mm x 50 mm

05102 Vorratsdose „Twin-Box“ ohne Trennwand

Stück	1	100	500	1000	EUR
EUR	2.53	2.26	1.91	1.78	

Kunststoff/Polypropylen 50 Einh., lose im Karton
 160 mm x 160 mm x 50 mm



05242 Vorratsdose „Brunch-Box“

Die ideale Keks- und Naschdose. In vielen verschiedenen Farben lieferbar. Mit 1 Klickverschluss. IMould-Veredelung möglich.

Stück	1	500	1000	5000	GER
EUR	1.29	1.15	0.97	0.91	

Kunststoff/Polypropylen 120 Einh., lose im Karton
 125 mm x 85 mm x 40 mm



05231 Vorratsdose „Flat-Box“

Flache, kostengünstige Vorratsbox mit extra dünnem Material. Hält Ihre Brotzeit oder andere Lebensmittel lange frisch. Mit 2 Klickverschlüssen. IMould-Veredelung möglich.

Stück	10000	20000	EUR
EUR	1.27	1.17	

Kunststoff/Polypropylen 50 Einh., lose im Karton
 185 mm x 130 mm x 43 mm



05247 Vorratsdose „Snack-Box“

Ideal für eine leckere Brotzeit. Flache Box mit 2 Klickverschlüssen. In vielen verschiedenen Farben erhältlich. IMould-Veredelung möglich.

Stück	1	500	1000	5000	EUR
EUR	1.87	1.67	1.41	1.31	

Kunststoff/Polypropylen 50 Einh., lose im Karton
 180 mm x 125 mm x 42 mm



05253 Vorratsdose „Picknick“

Ob großes Frühstück oder ausgiebige Brotzeit, mit dieser geräumigen Box werden Sie satt. Durch die gerade Form lässt sich der Platz optimal ausnutzen. Die überlappende Kante und der Klickverschluss sorgen für längere Frische. IMould-Veredelung möglich.

Stück	1	100	500	1000	EUR
EUR	2.86	2.56	2.16	2.01	



Kunststoff/Polypropylen 26 Einh., lose im Karton
 157 mm x 212 mm x 71 mm



05632 Vorratsdose „Foodbox“

Diese schöne Pausenbox mit abgerundeten Ecken und hochglanzpolierter Innenfläche überzeugt durch ihren rillenfreien Deckel, der eine vollflächige, ebene Veredelung ermöglicht. Ideal für die IMould-Veredelung geeignet.

Stück	1	500	1000	5000	
EUR	1.96	1.76	1.48	1.38	

 Kunststoff/Polypropylen
 165 mm x 115 mm x 65 mm

 50 Einh., lose im Karton







15389 Bio-Vorratsdose „Switch“

Doppelt hält besser. Brotzeitdose mit Doppel-Klick-Verschluss und Steck-Scharnier für sicheren Halt. Die beiden Hälften können in unterschiedlichen Farben produziert und jeweils mit IMould-Motiv veredelt werden für mehr Werbefläche und einen noch höheren Aufmerksamkeitsfaktor. Aus Bio-Kunststoff gefertigt und in vielen wunderschönen Natur-Farben erhältlich.

Stück	1	100	500	1000
EUR	4.56	4.08	3.44	3.21



 Kunststoff/Biobasierter Kunststoff

 60 Einh., lose im Karton

 145 mm x 125 mm x 50 mm



05389 Vorratsdose „Switch“

Die mit den zwei Gesichtern. Brotzeitdose mit Doppel-Klick-Verschluß für sicheren Halt und mit Steck-Scharnier. Die beiden Hälften können in verschiedenen Farben produziert und jeweils mit IMould-Motiv veredelt werden für mehr Werbefläche und höheren Aufmerksamkeitsfaktor.

Stück	1	100	500	1000	
EUR	2.68	2.40	2.02	1.89	

Kunststoff/Polypropylen 60 Einh., lose im Karton
 145 mm x 125 mm x 50 mm



05235 Vorratsdose „Multi-Box“

Vielseitig einsetzbare Vorratsbox mit Schnappverschluss. Zum Aufbewahren von Brotzeit oder auch Malstiften optimal geeignet.

Stück	1	500	1000	5000	
EUR	2.06	1.84	1.55	1.45	

Kunststoff/Polypropylen 70 Einh., lose im Karton
 195 mm x 81 mm x 49 mm



05035 Vorratsdose „Arena“

Tolle Vorratsdose im Stadionlook mit 1 Klickverschluss und trendiger Oberflächenstruktur.

Stück	1	500	1000	5000	
EUR	2.47	2.21	1.87	1.74	

Kunststoff/Polypropylen 50 Einh., lose im Karton
 180 mm x 156 mm x 50 mm



05241 Vorratsdose „Slim-Box“

Universelle, platzsparende Flachbox mit 2 Klickverschlüssen und Platz für 2 Toastscheiben. IMould-Veredelung möglich.

Stück	1	100	500	1000	
EUR	2.50	2.24	1.89	1.76	

Kunststoff/Polypropylen 100 Einh., lose im Karton
 185 mm x 128 mm x 18 mm



05237 Vorratsdose „Mini-Box“

Praktische Aufbewahrungsbox mit 1 Klickverschluss in vielen verschiedenen Farben lieferbar. Optimal für Lebensmittel in runder Form geeignet.

Stück	1	500	1000	5000	
EUR	0.96	0.86	0.73	0.68	

Kunststoff/Polypropylen 100 Einh., lose im Karton
 40 mm x Ø 105 mm



05250 Vorratsdose „Fresh-Box“

Insgesamt 5 abgetrennte Kammern für unterschiedliche Lebensmittel. 4 davon befinden sich unterhalb des extra Zwischendeckels. Box mit 1 Klickverschluss.

Stück	1	100	500	1000	
EUR	4.08	3.65	3.08	2.87	

Kunststoff/Polypropylen 24 Einh., lose im Karton
 167 mm x 143 mm x 87 mm



05269 Vorratsdose „Carry“

Praktische Brotzeitdose mit Griff und Klappdeckel mit Schnappverschluss. Im Deckel sind 2 Halterungen für das passende Besteck integriert (05274, Box inkl. Besteck). Die Box ist komplett aus Kunststoff gefertigt.

Stück	1	100	500	1000	
EUR	2.61	2.34	1.97	1.84	

Kunststoff/Polypropylen 40 Einh., lose im Karton
 185 mm x 135 mm x 53 mm



05274 Lunch To Go Plus

Praktische Brotzeitdose mit Griff und Klappdeckel mit Schnappverschluss. Im Deckel der Box ist zudem das passende Besteck integriert. Die Vorratsdose und das Besteck sind komplett aus Kunststoff gefertigt.

Stück	1	100	500	1000	
EUR	3.49	3.12	2.63	2.45	



Kunststoff/Polypropylen 40 Einh., lose im Karton
 185 mm x 135 mm x 53 mm



01270 Vorratsdose „Take it“

Für die nächste Brotzeit. Praktische Vorratsdose bestehend aus zwei Schalen welche mittels eines PP-Rings miteinander verbunden sind. Die Schalen eignen sich perfekt für eine vollflächige Veredelung per UV-Digitaldruck. Verschlossen wird die Box durch einen Klick-Verschluss.

Stück	1	100	500	1000
EUR	5.25	4.70	3.96	3.69

 Kunststoff/ABS
 120 mm x 160 mm x 70 mm

 50 Einh., lose im Karton

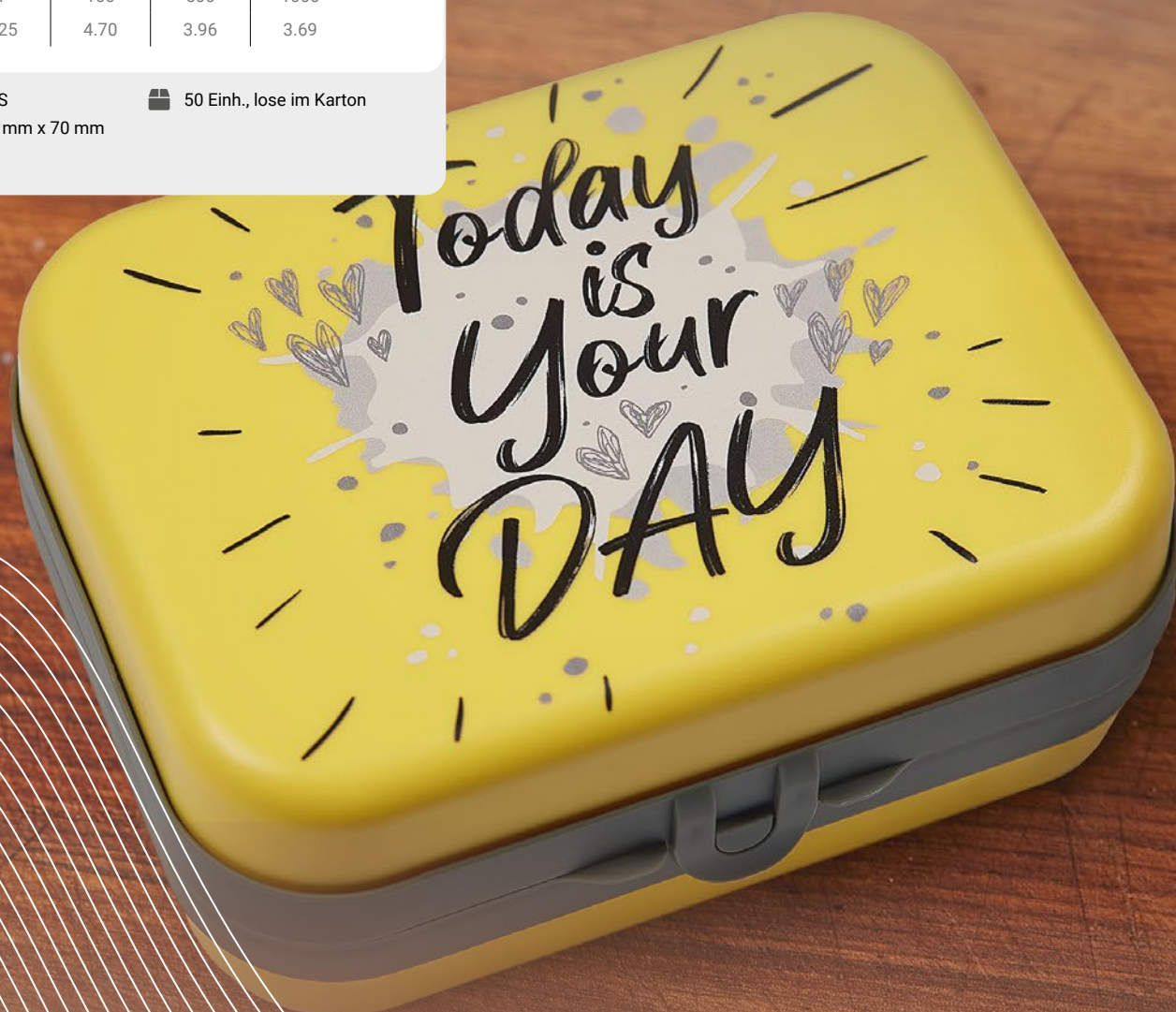



05037 Vorratsdose „Apfel-Box“

Runde Dose mit Platz für 1 Apfel. Ideal zum Aufbewahren und zum Schutz vor Druckstellen. Mit 1 Klickverschluss.

Stück	1	500	1000	5000	GER
EUR	1.19	1.06	0.90	0.84	

Kunststoff/Polypropylen 50 Einh., lose im Karton
 Ø 95 mm

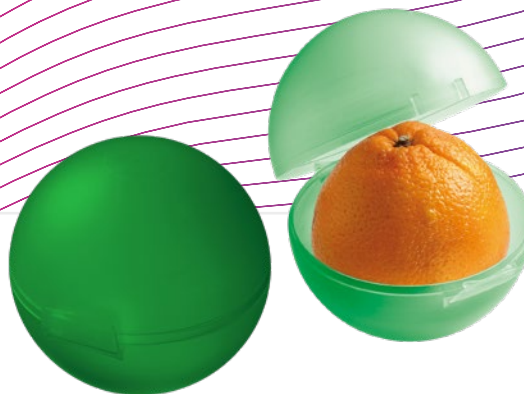

05032 Vorratsdose „Orangen-Box“

Runde Box mit Klickverschluss und passend für eine Orange. Verhindert Druckstellen und Beschädigungen der Schale.

Stück	1	500	1000	5000	GER
EUR	1.48	1.33	1.12	1.04	

Kunststoff/Polypropylen 50 Einh., lose im Karton
 Ø 110 mm



05036 Vorratsdose „Bananenbox 2.0“

Pfiffige Frischhaltebox in verschiedenen Farben mit Platz für 1 Banane. Ideal zum Aufbewahren und zum Schutz vor Druckstellen.

Stück	1	500	1000	5000	EUR
EUR	2.51	2.25	1.90	1.77	

Kunststoff/Polypropylen 40 Einh., lose im Karton
 260 mm x 65 mm x 51 mm



SALE!

08827 Vorratsdose „Kiwi-Box“

Für alle, die Kiwis lieben! Praktische Vorratsdose mit herausnehmbarem Kiwi-Teiler und kleinem Löffel. Die Frucht einfach in die Box legen und mit dem Deckel eingesetztem Teiler die Box schließen. Schon ist die Kiwi in zwei Hälften geteilt und kann verspeist werden. Für den Transport der ganzen Frucht einfach den Teiler vorher aus dem Deckel nehmen, die Kiwi einlegen und den Teiler wieder aufstecken. Auf dem Deckel ist die Box mit der Prägung „TO GO KIWI“ versehen.

Stück	1	100	500	1000
EUR	1.42	1.24	1.22	1.19

Kunststoff/Polypropylen 72 Einh., Polybeutel
 110 mm x 80 mm x 80 mm



05238 Vorratsdose „Universal-Box“

Frischhaltebox in verschiedenen Farbkombinationen lieferbar. Mikrowellengeeignet bis zu +120°C, sowie für den Gefrierschrank bis -20°C verwendbar. Mit Deckel und 2 praktischen Haltegriffen.

Stück	1	100	500	1000	EUR
EUR	2.94	2.63	2.22	2.07	

Kunststoff/Polypropylen 36 Einh., lose im Karton
 165 mm x 125 mm x 55 mm



05302 Vorratsdose „Universal-Box“ groß

Stück	1	100	500	1000	EUR
EUR	7.01	6.27	5.28	4.93	

Kunststoff/Polypropylen 26 Einh., lose im Karton
 233 mm x 162 mm x 77 mm



05248 Vorratsdose „Brot-Box“

Frischhaltebox in verschiedenen Farbkombinationen lieferbar. Mikrowellengeeignet bis zu +120°C. Mit Deckel und 2 praktischen Haltegriffen. Füllmenge: 1,5 Liter.

Stück	1	100	500	1000	EUR
EUR	5.35	4.79	4.03	3.76	

Kunststoff/Polypropylen 25 Einh., lose im Karton
 233 mm x 162 mm x 77 mm



01141 Lunchbox „Elite“, small

Kleine Lunchbox mit 4-Punkt-Verschlussmechanismus und Silikondichtung. Die Box ist ideal für die Aufbewahrung von Lebensmitteln aller Art im Kühlschrank geeignet und verhindert ein vorschnelles Austrocknen dieser. Zudem können mit ihr Speisen in der Mikrowelle erwärmt werden. Sie ist bis zu 120°C hitzebeständig und bis 0°C kältefest.

Stück	1	100	500	1000	EUR
EUR	2.38	2.13	1.80	1.68	

Kunststoff/Polypropylen 100 Einh., Polybeutel
 170 mm x 105 mm x 50 mm



01101 Lunchbox rund „Urban“

So einfach lässt sich Ihr Mittagessen transportieren! Runde Lunchbox mit Griff und einem transparenten, verschraubbaren Deckel mit Silikondichtung. Damit gehören auslaufende Gerichte der Vergangenheit an. Das farbige Unterteil der Box ist für das Erwärmen in der Mikrowelle geeignet. Füllmenge: 1,1 Liter.

Stück	1	100	500	1000
EUR	6.76	6.05	5.10	4.76

Kunststoff/Polypropylen 36 Einh., Polybeutel
 180 mm x 150 mm x 104 mm



01102 Lunchbox rund „Urban“ mit Besteck

Stück	1	100	500	1000
EUR	7.70	6.89	5.81	5.42

Kunststoff/Polypropylen 36 Einh., Polybeutel
 180 mm x 150 mm x 104 mm



01100 Lunchbox „Urban“

Viel Platz für das Mittagessen unterwegs! Eckige Lunchbox mit einem Deckel mit Dichtungsring und vier Verschlussgelenken gegen ungewolltes Auslaufen der Speisen. Das farbige Unterteil der Box ist für das Erwärmen in der Mikrowelle geeignet. Füllmenge: 0,76 Liter.

Stück	1	100	500	1000
EUR	4.89	4.38	3.69	3.44

Kunststoff/Polypropylen 36 Einh., Polybeutel
 143 mm x 143 mm x 64 mm



01099 Lunchbox eckig „Urban“

Für das organisierte Mittagessen unterwegs! Eckige Lunchbox mit einer großen und zwei kleinen Kammern. Der Deckel mit Dichtungsring und vier Verschlussgelenken verhindert ein ungewolltes Auslaufen der Speisen und verfügt zudem über eine transparente Kammer mit Gabel und Löffel. Das farbige Unterteil der Box ist für das Erwärmen in der Mikrowelle geeignet. Füllmenge: 1,3 Liter.

Stück	1	50	250	500
EUR	9.46	8.46	7.13	6.65



Kunststoff/Polypropylen 24 Einh., Polybeutel
 222 mm x 164 mm x 77 mm



01098 Becher „Urban“

Hipper To Go Becher für Suppen und Co.! Der voluminöse Becher verfügt über einen schwarzen verschraubbaren Deckel mit Silikondichtung zum sicheren Verschließen des Bechers. Im ebenso verschraubbaren transparenten Kammeraufsatz lassen sich weitere Lebensmittel transportieren, welche nicht sofort mit dem Becherinhalt in Berührung kommen sollen. Der farbige Becher ist für das Erwärmen in der Mikrowelle geeignet. Füllmenge Becher: 0,42 Liter und Kammeraufsatz: 0,13 Liter.

Stück	1	100	500	1000
EUR	5.45	4.87	4.11	3.83



 Kunststoff/Polypropylen  30 Einh., Polybeutel
 78 mm x 200 mm x Ø 78 mm



01089 Becher mit Aufsatz „Urban“

Praktischer To Go Becher für Müsli, Suppen und Co.! Die voluminöse Tasse mit Griff verfügt über einen schwarzen verschraubbaren Deckel mit Silikondichtung zum sicheren Verschließen der Tasse. Im ebenso verschraubbaren transparenten Kammeraufsatz lassen sich weitere Lebensmittel transportieren, welche nicht direkt mit dem Tasseninhalt in Berührung kommen sollen. Die farbige Tasse ist für das Erwärmen in der Mikrowelle geeignet. Füllmenge Tasse: 0,52 Liter und Kammeraufsatz: 0,23 Liter.

Stück	1	100	500	1000
EUR	5.05	4.52	3.81	3.55



 Kunststoff/Polypropylen  32 Einh., Polybeutel
 126 mm x 97 mm x 150 mm



01097 Becher mit Henkel „Urban“

Stylischer To Go Becher für Suppen und Co.! Die voluminöse Tasse mit Griff verfügt über einen schwarzen verschraubbaren Deckel aus PP mit Silikondichtung zum sicheren Verschließen der Tasse. Die farbige Tasse ist für das Erwärmen in der Mikrowelle geeignet. Füllmenge: 0,52 Liter.

Stück	1	100	500	1000
EUR	3.96	3.55	2.99	2.79

 Kunststoff/Polypropylen  48 Einh., Polybeutel
 126 mm x 97 mm x 107 mm

SALE!



09081 Bentobox „Mitaka“

Viel Platz und Kühlfunktion inklusive. Kunststoffbox mit zwei Etagen, verschließbar durch zwei Klickverschlüsse. Inklusive herausnehmbarem Kühlakku in der Zwischenebene, Gabel und Löffel und einer Silikondichtung am Deckel.

Stück	1	100	500	1000
EUR	5.75	5.15	4.33	4.05

Kunststoff/PP + PS 36 Einh., Polybeutel
 200 mm x 135 mm x 95 mm

SALE!



09080 Bentobox „Narita“

Der beste Freund für die Brotzeit. Tolle Kunststoffdose mit zwei Verschlussgelenken, inkl. Trennwand und integriertem Dip-schälchen. Der beiliegende Göffel findet auf dem Deckel dieses Schälchens seinen Platz. Die Silikondichtung am Deckel sorgt dafür, dass nichts ausläuft.

Stück	1	100	500	1000
EUR	4.78	4.28	3.60	3.36

Kunststoff/PP + PS 36 Einh., Polybeutel
 230 mm x 150 mm x 75 mm



08457 Vorratsdose „Metallic“

Tolle Brotzeitbox aus Aluminium mit Klemmbügeln für sicheres Verschließen. Der Deckel ist komplett abnehmbar. Erhältlich in matt und glänzend.

Stück	1	50	250	500
EUR	15.00	14.00	12.69	11.84



Metall/Aluminium 24 Einh., Papiermanschette
 180 mm x 120 mm x 55 mm



08456 Vorratsdose „Aluminium“

Die Robuste. Tolle Brotzeitbox aus Aluminium mit Klemmbügeln für sicheres Verschließen. Der Deckel ist komplett abnehmbar. Erhältlich in matt und glänzend.

Stück	1	50	250	500
EUR	13.00	12.28	11.41	10.65



 Metall/Aluminium
 180 mm x 117 mm x 60 mm

 24 Einh., Papiermanschette



01123 Vorratsdose „Aluminium“, groß

Stück	1	25	100	250
EUR	17.15	16.29	15.37	14.34

 Metall/Aluminium
 240 mm x 140 mm x 70 mm



 12 Einh., Papiermanschette



01382 Vorratsdose „Quadrado“, small

Kleine, quadratische Brotzeitbox aus Aluminium mit einer matten Oberfläche. Sicher verschließbar durch die beiden Klemmbügel. Der Deckel ist komplett abnehmbar. Nicht nur für den Einsatz auf der Baustelle geeignet.



Stück	1	50	250	500
EUR	15.00	14.66	12.89	12.03

 Metall/Aluminium
 175 mm x 175 mm x 50 mm

 24 Einh., Papiersleeve

01381 Vorratsdose „Quadrado“, large

Stück	1	25	100	250
EUR	19.59	18.15	16.69	15.57

 Metall/Aluminium
 230 mm x 230 mm x 65 mm



 16 Einh., Papiersleeve



01647 Vorratsdose „Apart“ 17x13x6 cm

Ideal für's Mittagessen oder Zwischendurch. Die Vorratsdose aus Edelstahl ist nach der Nutzung immer wieder verwendbar, was sie zur perfekten umweltfreundlichen Alternative zu Alu- und Frischhaltefolien. Die fest verschweißten Fächer im Inneren der Box - erkennbar an den Schweißpunkten an der Unterseite der Box - sorgen für die sichere Trennung verschiedener Lebensmittel. Sie verfügt über einen Dichtungsring und robuste Klemmbügel an den Seiten. Nicht für flüssige Lebensmittel geeignet.

Stück	1	50	250	500
EUR	13.84	12.81	12.02	11.21

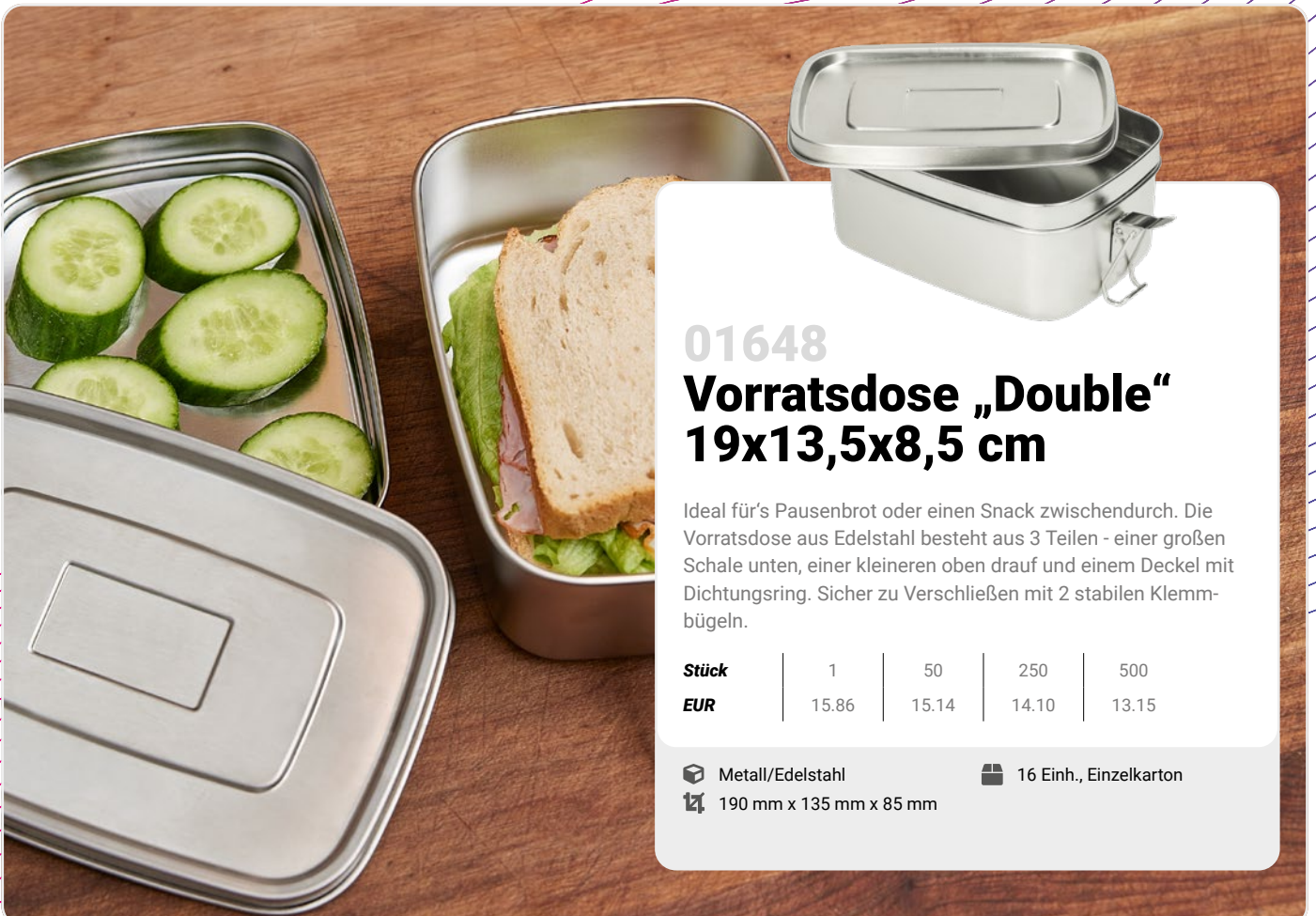

 Metall/Edelstahl
  16 Einh., Einzelkarton
 170 mm x 130 mm x 60 mm



01648 Vorratsdose „Double“ 19x13,5x8,5 cm

Ideal für's Pausenbrot oder einen Snack zwischendurch. Die Vorratsdose aus Edelstahl besteht aus 3 Teilen - einer großen Schale unten, einer kleineren oben drauf und einem Deckel mit Dichtungsring. Sicher zu Verschließen mit 2 stabilen Klemmbügel.

Stück	1	50	250	500
EUR	15.86	15.14	14.10	13.15

 Metall/Edelstahl
  16 Einh., Einzelkarton
 190 mm x 135 mm x 85 mm



01536 Vorratsdose „Bamboo“, klein

Plastikfreie Brotzeitbox für Ihre Promotion. Die Dose besteht aus Aluminium, der Deckel ist aus Bambusholz und verfügt über einen Silikonring und Klemmbügel für ein sicheres Verschließen. Der Deckel ist komplett abnehmbar und kann bei Bedarf auch als Schneidbrett verwendet werden.

Stück	1	50	250	500
EUR	14.29	13.57	12.26	11.44

Metall/Aluminium 24 Einh., Papiermanschette
 170 mm x 117 mm x 57 mm



01537 Vorratsdose „Bamboo“, groß

Stück	1	50	250	500
EUR	17.43	16.72	15.46	15.29

Metall/Aluminium 12 Einh., Papiermanschette
 230 mm x 150 mm x 70 mm



01224 Vorratsdose „Vesper“, klein

Schöne Brotzeitdose mit einer Schale aus Edelstahl und einem Deckel aus Bambus. Verschlossen wird die Box mittels eines schwarzen Gummibands.

Stück	1	50	250	500
EUR	11.43	10.71	9.77	9.11

Metall/Edelstahl 40 Einh., Papiermanschette
 160 mm x 110 mm x 60 mm



01418 Vorratsdose „Vesper“, groß

Stück	1	25	100	250
EUR	16.00	15.57	13.87	12.94

Metall/Edelstahl 20 Einh., Papiermanschette
 160 mm x 160 mm x 80 mm



01357 Glasbox „Balance“ 17x12,6x5,5 cm

Für das nächste Mittagessen. Schöne Box mit einer Schale aus hochwertigem und hitzebeständigem Borosilikat-Glas. Der Deckel aus Bambus verfügt über einen Silikonring und hält somit besonders gut auf der Schale. Die Glasschale ist für die Verwendung in der Mikrowelle geeignet.

Stück	1	50	250	500
EUR	8.74	8.08	7.45	6.95

Glas/Borosilikat 24 Einh., Einzelkarton + Folie
 170 mm x 125 mm x 60 mm



01649 Glasbox „Balance“ 19,5x14,5x6 cm

Stück	1	50	250	500
EUR	10.14	10.00	8.41	7.84

Glas/Borosilikat 16 Einh., Einzelkarton + Folie
 200 mm x 150 mm x 73 mm



01650 Glasbox „Balance“, rund 17x7 cm

Schöne runde Box mit einer Schale aus hochwertigem und hitzebeständigem Borosilikat-Glas. Der Deckel aus Bambus verfügt über einen Silikonring und hält somit besonders gut auf der Schale. Die Glasschale ist für die Verwendung in der Mikrowelle geeignet.

Stück	1	100	500	1000
EUR	7.34	6.79	6.25	5.83

Glas/Borosilikat 12 Einh., Einzelkarton + Folie
 70 mm x Ø 170 mm



01651 Glasbox „Balance“, rund 19x7,5 cm

Stück	1	50	250	500
EUR	10.48	9.70	8.93	8.33

Glas/Borosilikat 8 Einh., Einzelkarton + Folie
 75 mm x Ø 190 mm



NEW!

01713 Glasbox „Cerrada“ 17x12,6x5,5 cm

Glasbox aus hochwertigem Borosilikatglas mit einem Deckel aus lebensmittelechtem PP und einem Silikon-Dichtungsring. Die Schale aus Borosilikatglas ist extrem stabil, temperaturbeständig und damit für den Kühlschrank, die Spülmaschine, Mikrowelle und Ofen geeignet. Aufgrund des Dichtungsringes und des 4-Fach-Klickverschlusses ermöglicht die Box eine luftdichte Aufbewahrung der Lebensmittel und eine langanhaltende Frische dieser. Perfekt geeignet für die Aufbewahrung und den Transport ihrer Speisen und Gerichte. Vorsichtshinweis: Alle Verschlüsse öffnen und den Deckel abnehmen, bevor Sie den Glasbehälter in einen Mikrowellenherd oder den Backofen stellen.

Stück	1	100	500	1000
EUR	5.62	5.03	4.24	3.95

Glas/Borosilikat
 170 mm x 126 mm x 55 mm

24 Einh., Einzelkarton + Polybeutel



01715 mit 2 Kammern.



01715 Glasbox mit 2 Kammern „Cerrada“ 19,7x14,8x6 cm

Stück	1	50	250	500
EUR	9.27	8.29	6.99	6.52

01714 Glasbox „Cerrada“ 19,7x14,8x6 cm

Stück	1	100	500	1000
EUR	8.24	7.38	6.22	5.80

01715
 197 mm x 148 mm x 60 mm
 16 Einh., Einzelkarton + Polybeutel

01714
 197 mm x 148 mm x 60 mm
 16 Einh., Einzelkarton + Polybeutel



01550 Glasbehälter „Bamboo“, 0,35 l

Umweltfreundlicher Aufbewahrungsbehälter für mehr Ordnung in der Küche und im Haushalt. Der Glaszylinder besteht aus hochwertigem Borosilikatglas. Der Deckel ist aus Bambusholz und verfügt über einen Silikonring für ein sicheres Verschließen. Die große Öffnung ermöglicht einen schnellen und einfachen Zugriff auf gelagerte Lebensmittel, ist leicht zu reinigen und abzuspülen. Hervorragend geeignet für die Aufbewahrung von z.B. Reis, Nudeln, Nüssen, Mehl, Tee und Gewürzen. Füllmenge: 375 ml.

Stück	1	100	500	1000
EUR	5.89	5.45	4.99	4.66

Glas/Borosilikat
 110 mm x Ø 70 mm

50 Einh., Einzelkarton + Luftpolsterfolie



01552 Glasbehälter „Bamboo“, 1,6 l

Stück	1	50	250	500
EUR	11.07	10.25	9.37	8.74

01551 Glasbehälter „Bamboo“, 0,65 l

Stück	1	100	500	1000
EUR	7.55	6.99	6.40	5.97

01552
 190 mm x Ø 110 mm
 25 Einh., Einzelkarton + Luftpolsterfolie

01551
 140 mm x Ø 90 mm
 25 Einh., Einzelkarton + Luftpolsterfolie



04777 Schüttdose „Cereal“

Egal ob Mehl, Zucker oder Cornflakes – alles braucht seinen Platz. Der abnehmbare Deckel erleichtert das Befüllen und die große Öffnung im Deckel das Schütten des Inhalts. Durch die geschwungene Form liegt die Dose griffig in der Hand. Füllmenge: ca. 2,5 Liter.

Stück	1	100	500	1000	
EUR	5.03	4.50	3.79	3.54	

Kunststoff/Polypropylen
 15 Einh., lose im Karton
 218 mm x 110 mm x 215 mm



NEW!

01624 Schüttdose „Storage“

Egal ob Mehl, Zucker oder Cornflakes – alles steht ordentlich an seinem Platz. Durch die rechteckige Form der Schüttdose lässt sich besonders leicht Ordnung und Übersichtlichkeit im Regal schaffen. Der abnehmbare Deckel erleichtert das Befüllen und die große Öffnung im Deckel das Schütten des Inhalts. Füllmenge: ca. 1,6 Liter.

Stück	1	100	500	1000
EUR	6.19	5.54	4.67	4.36

Kunststoff/PP + PS
 17 Einh., lose im Karton
 160 mm x 90 mm x 235 mm



01545 Frischhaltedeckel „Universal“

Damit bleiben Ihre Lebensmittel länger frisch! Der Frischhaltedeckel ist universell einsetzbar und passt auf die Becher vieler Hersteller. Er verlängert die Haltbarkeit von geöffneten Lebensmitteln, ist frei von BPA und schädlichen Weichmachern. Ebenso kann er hervorragend für die Kennzeichnung der eigenen Lebensmittel in z.B. Gemeinschafts- Kühlschränken verwendet werden.

Stück	1	500	1000	5000	
EUR	0.36	0.32	0.27	0.25	

Kunststoff/ABS
 1000 Einh., lose im Karton
 95 mm x Ø 95 mm



NEW!

01706 Bienenwachstuch „Beeologic“

Die nachhaltige und umweltfreundliche Alternative zu Frischhalte- und Alufolie! Perfekt zum Einpacken von Pausenbrot, Obst und Gemüse aber auch zum Abdecken von Speisen und Flüssigkeiten in Schalen und Schüsseln. Das Bienenwachstuch formt sich während der Benutzung - allein durch die Körperwärme - ideal um Lebensmittel, Schüsseln oder Gefäße. Die Wärme „verschweiß“ die umgeschlagenen Enden. Genauso leicht kann es auch wieder entfernt werden und mit kaltem oder lauwarmen Wasser abgewaschen werden, um es erneut zu verwenden. Bei sorgfältiger Behandlung ist das Tuch über einen langen Zeitraum wiederverwendbar. Nicht für rohes Fleisch und Fisch geeignet.

Stück	1	100	500	1000
EUR	3.15	2.93	2.66	2.48

Textil/Baumwolle
 400 Einh., Einzelkarton + Papierverpackung
 250 mm x 250 mm



05040 Tablett „Profi 240“

Rundes Tablett aus Kunststoff. Die Bodenfläche und der hohe Rand bieten gute Veredelungsmöglichkeiten.

Stück	1000	5000
EUR	2.85	2.70



Kunststoff/Polystyrol
 33 mm x Ø 247 mm

30 Einh., lose im Karton



05099 Tablett „Profi 320“

Großes, rundes Tablett aus Kunststoff mit besonders guter Reinigungseigenschaft und außerordentlicher Stabilität. Top-Qualität „Made in Germany“. Mit rutschhemmender, spezieller Wabenstruktur und/oder IMould-Veredelung. Auch am hohen Rand veredelbar.

Stück	500	1000	5000
EUR	7.01	6.69	6.36



Kunststoff/Polystyrol
 45 mm x Ø 320 mm

10 Einh., lose im Karton



05116 Tablett „Gastro-Expert 360“

Großes, rundes Tablett aus Kunststoff mit besonders guter Reinigungseigenschaft und außerordentlicher Stabilität. Top-Qualität „Made in Germany“. Mit rutschhemmender, glatter Oberfläche und/oder IMould-Veredelung. Auch auf der Rückseite veredelbar.

Stück	1	50	250	500
EUR	10.34	9.41	8.25	7.75



Kunststoff/Polystyrol
 30 mm x Ø 360 mm

10 Einh., lose im Karton



05069 Tablett „Gastro-Pro 360“

Großes, rundes Tablett aus Kunststoff mit besonders guter Reinigungseigenschaft und außerordentlicher Stabilität. Top-Qualität Made in Germany. Mit rutschhemmender, spezieller Wabenstruktur und/oder IMould-Veredelung. Auch auf der Unterseite veredelbar.

Stück	1	100	500	1000
EUR	7.95	7.48	7.01	6.69



Kunststoff/Polystyrol
 30 mm x Ø 370 mm

10 Einh., lose im Karton



05041 Tablett „Bistro“

Ovales Tablett aus stabilem Kunststoff mit großer Werbefläche und niedrigem Rand zur besseren Handhabung. Besonders geeignet zum Servieren von Kaffee oder Tee.

Stück	1	100	500	1000	
EUR	2.94	2.63	2.21	2.07	

Kunststoff/Polystyrol 30 Einh., lose im Karton
 319 mm x 244 mm x 11 mm



05049 Tablett „Maxi-Herz“

Romantik liegt in der Luft. Großes Serviertablett in Herzform. Erhältlich in vielen verschiedenen Farben.

Stück	1	100	500	1000	
EUR	3.10	2.78	2.34	2.18	

Kunststoff/Polystyrol 45 Einh., lose im Karton
 270 mm x 315 mm x 20 mm



05042 Tablett „Service“

Rundes Tablett mit 2 Haltegriffen zum bequemen Tragen. IMould- Veredelung möglich.

Stück	1	100	500	1000	
EUR	3.96	3.54	2.98	2.78	

Kunststoff/Polypropylen 40 Einh., lose im Karton
 314 mm x 296 mm x 37 mm



01219 Tablett „Round“, medium

Für alle Gastro-Profis. Rundes Tablett aus PP mit einer Anti-Rutsch- Beschichtung aus Gummi. Damit bleiben alle Gläser wo sie sollen.

Stück	1	100	500	1000
EUR	4.85	4.34	3.66	3.41

Kunststoff/Polypropylen 12 Einh., Polybeutel
 20 mm x Ø 355 mm



05043 Tablett „Bierkasten“

Passt auf alle gängigen Getränkekästen. Ideal als Kastenbeigabe. IMould-Veredelung möglich.

Stück	1	100	500	1000	
EUR	4.00	3.58	3.02	2.82	

Kunststoff/Polystyrol 25 Einh., lose im Karton
 370 mm x 255 mm x 16 mm



05229 Schneidbrett „Snack“

Praktisches Schneidbrett mit Loch zum Aufhängen. Ideal für den kleinen Hunger. IMould-Veredelung möglich.

Stück	1	100	500	1000	
EUR	3.12	2.79	2.35	2.19	

Kunststoff/Polystyrol 75 Einh., lose im Karton
 227 mm x 147 mm x 5 mm



05286 Schneidbrett „Plus“

Praktisches Brett mit einer großen Schneidfläche und einer Safrille gegen Herunterlaufen von Flüssigkeiten. Die zwei zusammenlaufenden Seitenwände bilden einen Trichter und vereinfachen somit das Zugeben der Zutaten in den Topf oder die Pfanne.

Stück	1	100	500	1000
EUR	10.60	9.49	7.99	7.46

Kunststoff/SAN 25 Einh., lose im Karton
 405 mm x 280 mm x 30 mm



05284 Schneidbrett „Universal“

Praktisches Schneidbrett aus stabilem Kunststoff mit Safrille und abgerundeten Ecken. Optimal zum Schneiden und für eine kleine Brotzeit. IMould-Veredelung möglich.

Stück	1	500	1000	5000	
EUR	2.67	2.37	1.89	1.76	

Kunststoff/Polystyrol 70 Einh., Polybeutel
 220 mm x 140 mm x 4 mm



05228 Schneidbrett „Brotzeit“

Schneidbrett in handlicher Größe mit Loch zum Aufhängen. Für die kleine Mahlzeit zwischendurch. IMould-Veredelung möglich.

Stück	1	100	500	1000	
EUR	2.23	1.99	1.68	1.56	

Kunststoff/Polystyrol 150 Einh., lose im Karton
 175 mm x 115 mm x 4 mm



05264 Schneidbrett „Lunch“

Schneidbrett aus Kunststoff mit glatter Oberfläche und Safrille. Außerdem mit Griffloch für besseres Halten und zum Aufhängen. Auch mit IMould-Veredelung erhältlich.

Stück	1	100	500	1000	
EUR	3.57	3.19	2.69	2.51	

Kunststoff/Polystyrol 40 Einh., lose im Karton
 246 mm x 143 mm x 6 mm



01239 Schneidbrett „Acacia“

Stabiles Schneidbrett aus mit Sojabohnen-Öl behandeltem Akazienholz. Inkl. gefräster Safrille und 2 seitlichen Griffkerben. Dieser Artikel wird aus einem Naturprodukt hergestellt und kann daher in Farbe und Aussehen variieren.

Stück	1	100	500	1000
EUR	9.28	8.31	6.53	6.31



Holz/Akazienholz 10 Einh., Polybeutel
 260 mm x 185 mm x 20 mm



08361 Schneidbrett „Bamboo“ klein

Der Kleinste im Bunde. Glattes Schneidbrett aus 10 mm starkem Bambusholz in 2 verschiedenen Farbtönen. Dieses Küchenutensil hat abgerundete Kanten und hat seine Besonderheit in den unterschiedlichen Faser-Richtungen der 3 Teile.

Stück	1	100	500	1000
EUR	3.03	2.71	2.28	2.13

 Holz/Bambus
 230 mm x 150 mm x 9 mm

 50 Einh., Polybeutel

08062 Schneidbrett „Bamboo“ groß

Stück	1	100	500	1000
EUR	6.22	5.56	4.55	4.24

08360 Schneidbrett „Bamboo“ mittel

Stück	1	100	500	1000
EUR	3.33	2.98	2.51	2.34

08062
 300 mm x 200 mm x 12 mm
 20 Einh., Polybeutel

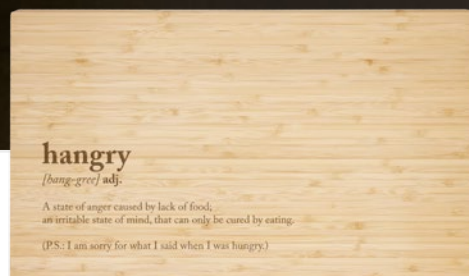

08360
 260 mm x 170 mm x 10 mm
 50 Einh., Polybeutel



01547 Schneidbrett „Natural“, Bamboo

Premium Schneidbrett aus natürlich antibakteriellem Bambusholz. Professionell, langlebig und widerstandsfähig. Zudem umweltfreundlich, da Bambus zu den schnell nachwachsenden Rohstoffen zählt. Ein Highlight ist das clevere Design mit angeschrägten Kanten zum leichten Anheben des Bretts vom Tisch. Perfekt geeignet für Profi- und Hobbyköche.

Stück	1	50	250	500
EUR	13.58	12.16	10.24	9.56

 Holz/Bambus
 500 mm x 300 mm x 20 mm



 5 Einh., Papiermanschette

NEW!

01818 Schneidbrett „Bamboo“, 24,5x17,5 cm

Hochwertiges Schneidbrett: Das Allround-Talent für die Küche mit einer Stärke von 8 mm ist aus Bambus gefertigt, welcher nicht nur messerschonend und widerstandsfähig ist, sondern auch unter ökologischen Aspekten klare Vorteile bietet. Bambus ist ein schnell nachwachsender Rohstoff und liegt daher absolut im Trend. Durch das praktische Griffloch ist die Handhabung kinderleicht. Bei Nichtgebrauch kann das Holzbrett immer griffbereit aufgehängt werden. Wie bei allen Holzbrettern wird die Reinigung per Hand empfohlen.

Stück	1	100	500	1000
EUR	3.08	2.75	2.32	2.16



 Holz/Bambus
 245 mm x 175 mm

 48 Einh., lose im Karton



01819 Schneidbrett „Bamboo“, 32x20 cm

Stück	1	100	500	1000
EUR	5.22	4.67	3.94	3.67

 Holz/Bambus
 320 mm x 200 mm



 36 Einh., lose im Karton

NEW!

01816 Schneidbrett „Bamboo“, Rechteck, 24,5x17,5 cm

Hochwertiges Schneidbrett aus Bambusholz - perfekt für die nächste Brotzeit. 15 mm stark, mit abgerundeten Ecken und Safrille am Rand gegen das Herunterfließen von Flüssigkeiten. Bambusholz ist nicht nur messerschonend und widerstandsfähig, sondern bietet auch unter ökologischen Aspekten klare Vorteile. Es ist ein schnell nachwachsender Rohstoff und liegt daher absolut im Trend. Wie bei allen Holzbrettern wird die Reinigung per Hand empfohlen.

Stück	1	100	500	1000
EUR	5.37	4.81	4.05	3.78

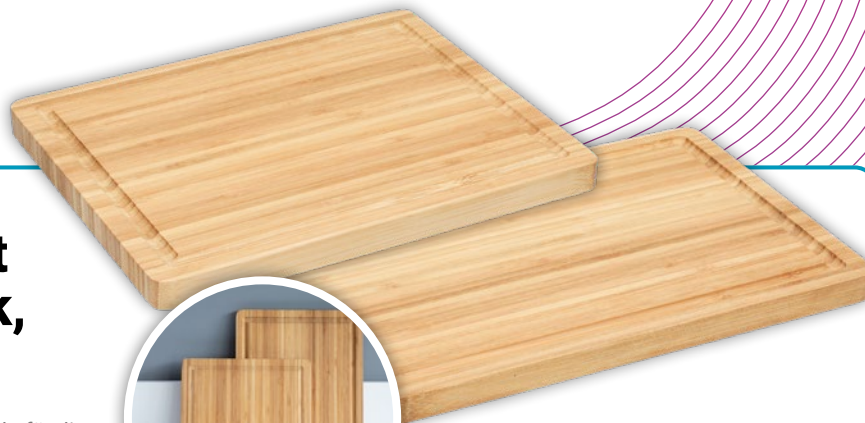

 Holz/Bambus
 245 mm x 175 mm

 24 Einh., lose im Karton



01817 Schneidbrett „Bamboo“, Rechteck, 32x20 cm

Stück	1	100	500	1000
EUR	6.76	6.05	5.10	4.75

 Holz/Bambus
 320 mm x 200 mm

 12 Einh., lose im Karton



08363 Schneidbrett „Woody“ Rechteck, mittel

Stück	1	100	500	1000
EUR	6.20	5.55	4.67	4.36

Holz/Buchenholz 24 Einh., lose im Karton
 300 mm x 200 mm x 15 mm



08366 Schneidbrett „Woody“ Rechteck, groß

Stück	1	50	250	500
EUR	10.20	9.13	7.69	7.18

Holz/Buchenholz 12 Einh., lose im Karton
 400 mm x 300 mm x 15 mm



06741 Schneidbrett „Woody“ mit Griff

Stück	1	100	500	1000
EUR	4.06	3.64	3.06	2.86

Holz/Buchenholz 50 Einh., lose im Karton
 350 mm x 160 mm x 8 mm



06739 Schneidbrett „Woody“ Rechteck

Stück	1	100	500	1000
EUR	3.53	3.16	2.66	2.49

Holz/Buchenholz 50 Einh., lose im Karton
 220 mm x 147 mm x 15 mm



06740 Schneidbrett „Woody“ Rund

Stück	1	100	500	1000
EUR	4.98	4.46	3.75	3.50

Holz/Buchenholz 50 Einh., lose im Karton
 13 mm x Ø 230 mm



08362 Schneidbrett „Woody“ Wave

Stück	1	500	1000	5000
EUR	1.62	1.45	1.22	1.14

Holz/Buchenholz 50 Einh., lose im Karton
 210 mm x 111 mm x 8 mm



08743 Schneidbrett „Woody“ Herz

Stück	1	100	500	1000
EUR	7.34	6.57	5.54	5.17

Holz/Buchenholz 45 Einh., lose im Karton
 280 mm x 280 mm x 10 mm





SALE!



08553 Servierplatte „Schiefer“ mittel

Ein edles Stück zum Servieren von kleinen Köstlichkeiten. Schicke Servierplatte aus natürlichem Schiefer mit authentischen Bruchkanten und vier Füßchen aus weichem EVA gegen Verkratzen der Tischplatte. Ideal für Pralinen oder eine kleine Käseauswahl. Inkl. Beschichtung gegen Wasserflecken und für leichteres Reinigen.

Stück	1	100	500	1000
EUR	3.16	2.82	2.37	2.22

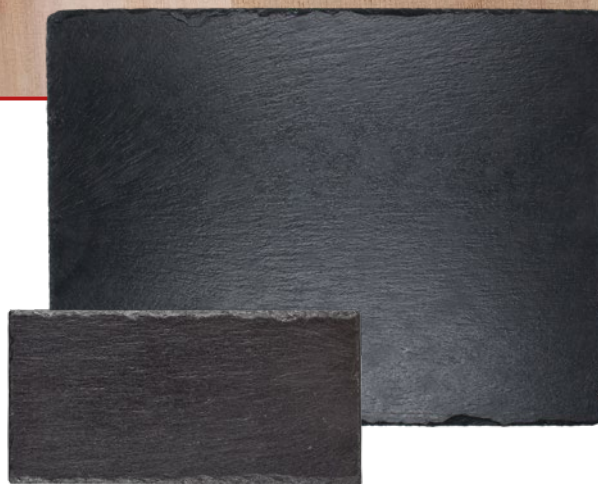

 Stein/Schiefer
 200 mm x 100 mm x 5 mm

 25 Einh., Einzelkarton +
 Luftpolsterfolie



01129 Servierplatte „Schiefer“ XXL

Stück	1	50	250	500
EUR	11.04	9.88	8.32	7.77

 Stein/Schiefer
 400 mm x 300 mm x 5 mm

 10 Einh., Einzelkarton +
 Luftpolsterfolie



SALE!



08792 Servierplatte „Schiefer“ Rechteck

Edle Servierplatte aus natürlichem Schiefer mit authentischen Bruchkanten und vier Füßchen aus weichem EVA gegen Verkratzen der Tischplatte. Inkl. Glanzbeschichtung oben und unten gegen Wasserflecken und für leichteres Reinigen.

Stück	1	100	500	1000
EUR	2.57	2.30	1.94	1.82

 Stein/Schiefer  30 Einh., Einzelkarton + Luftpolsterfolie



 115 mm x 175 mm x 5 mm



01130 Servierplatte „Schiefer“ rund, groß

Große Servierplatte aus natürlichem Schiefer mit authentischen Bruchkanten und Füßchen aus weichem EVA für einen rutschfesten Stand und gegen das Verkratzen der Tischplatte. Inkl. Glanzbeschichtung gegen Wasserflecken und für leichteres Reinigen. Da es sich um ein Naturprodukt handelt, ist jeder Artikel einzigartig in seinem Aussehen und seiner Maserung.

Stück	1	100	500	1000
EUR	8.18	7.32	6.17	5.75

 Stein/Schiefer  10 Einh., Einzelkarton + Luftpolsterfolie



 5 mm x Ø 300 mm



01200 Etagere „Schiefer“

Setzen Sie Ihre Speisen in Szene! Etagere mit 2 Ebenen (Durchmesser: 30 cm unten/25 cm oben) aus natürlichem Schiefer mit authentischen Bruchkanten und Füßchen aus weichem EVA für einen rutschfesten Stand und gegen das Verkratzen der Tischplatte. Inkl. Glanzbeschichtung gegen Wasserflecken und für leichteres Reinigen. Da es sich um ein Naturprodukt handelt, ist jeder Artikel einzigartig in seinem Aussehen und seiner Maserung.

Stück	1	50	250	500
EUR	15.17	13.58	11.44	10.67

 Stein/Schiefer  10 Einh., Einzelkarton + Luftpolsterfolie

 235 mm x Ø 300 mm



SALE!

09467 Gewürzmühle „Spice“

Elegante Gewürzmühle mit transparentem Deckel zum Mahlen von grobkörnigen Gewürzen wie Pfeffer, Salz oder Chilis. Das robuste Keramik-Mahlwerk ist stufenlos verstellbar und ermöglicht verschiedene Mahlgrade. Durch die große Öffnung lässt sich der Glasbehälter leicht befüllen. Die Sanduhr-Form und das griffige Mahlwerk-Gehäuse sorgen für eine gute Handhabung.

Stück	1	100	500	1000
EUR	3.15	2.82	2.37	2.22

Glas
 135 mm x Ø 65 mm

50 Einh., Einzelkarton + Luftpolsterfolie



SALE!

09463 Salz- und Pfefferstreuer „Flavour“

Kleines Set aus Salz- und Pfefferstreuer mit Halterung aus Kunststoff (PS). Die Streuer verfügen über unterschiedlich große Löcher, um ein einfaches und kontrolliertes Streuen von Salz und Pfeffer zu ermöglichen. Die beiden Teile werden mittels Bajonettverschluss verbunden.

Stück	1	500	1000	5000
EUR	0.52	0.47	0.40	0.37

Kunststoff/Polystyrol
 95 mm x 54 mm x 25 mm

400 Einh., Polybeutel



01297 Salz- und Pfefferstreuer Set „Duo“

Elegantes Set aus einem Salz- und einem Pfefferstreuer. Die Streuer bestehen aus Birkenholz und verfügen über ein stabiles Mahlwerk aus Keramik. Sie lassen sich auseinander bauen und immer wieder neu befüllen.

Stück	1	25	100	250
EUR	22.38	20.03	16.88	15.75

Holz/Birkenholz
 50 mm x 190 mm

24 Einh., Einzelkarton



NEW!

01874 Salz- und Pfefferstreuer-Set „Dispense“

Das moderne Salz- und Pfeffer-Streuer-Set aus Sodalime-Glas ist ein Hingucker auf jedem Esstisch. Durch die abschraubbaren Edelstahl-Deckel ist das Set befüllbar und mehrfach wiederverwendbar. Mehrere Löcher in den Deckeln machen das Dosieren einfach.

Stück	1	100	500	1000
EUR	4.61	4.12	3.47	3.24

Glas/Soda Lime
 40 mm x 40 mm x 90 mm

50 Einh., Einzelkarton



08596 Fleischklopper „Timber“

Eines der klassischsten Utensilien aus der Küche. Stabiler Fleischklopper komplett aus Buchenholz gefertigt. 32 Zacken, die jedes Fleisch bearbeiten können.

Stück	1	500	1000
EUR	1.44	1.27	1.06

Holz/Buchenholz 50 Einh., lose im Karton
 302 mm x 44 mm x 78 mm



01094 Pfannenwender „Madera“

Praktischer Pfannenwender mit abgerundeter Vorderkante und Aufhängeöse am Stielende. Komplett aus Buchenholz gefertigt. Da es sich hier um ein Naturprodukt handelt können Schwankungen in Farbe und Maserung nicht ausgeschlossen werden. Ausschließlich von Hand spülen.

Stück	1	500	1000
EUR	0.97	0.87	0.73

Holz/Buchenholz 1000 Einh., lose im Karton
 280 mm x 55 mm x 4 mm



01095 Kochlöffel „Madera“

Perfekter Helfer in jeder Küche! Stabiler Kochlöffel aus Buchenholz mit einer Vertiefung vorne am Löffel. Da es sich hier um ein Naturprodukt handelt können Schwankungen in Farbe und Maserung nicht ausgeschlossen werden. Ausschließlich von Hand spülen.

Stück	1	500	1000	5000
EUR	1.31	1.18	0.99	0.92

Holz/Buchenholz 625 Einh., lose im Karton
 300 mm x 53 mm x 13 mm



01092 Nudelholz „Madera“, groß

Perfekter Küchenhelfer! Das große Nudelholz gefertigt aus Buchenholz ermöglicht ein präzises Ausrollen sämtlicher Teigsorten. Es dreht sich locker um die Innenachse und erleichtert damit anstrengende Backarbeiten. Da es sich hier um ein Naturprodukt handelt können Schwankungen in Farbe und Maserung nicht ausgeschlossen werden. Ausschließlich von Hand spülen.

Stück	1	100	500	1000
EUR	3.71	3.32	2.80	2.61

Holz/Buchenholz 50 Einh., lose im Karton
 390 mm x Ø 60 mm



04423 Set bestehend aus 3 Keksstempeln mit verschiedenen Motiven.

04421 Keksstempel „Candy Cane“

Hochwertiger Stempel aus PP mit Zuckerstangen-Motiv original Made in Germany. Den Stempel einfach mit der Hand auf den Teig drücken und jeder Keks erhält eine schicke Verzierung. Durch die Lasche an der Seite des Stempels lässt sich dieser wieder einfach entfernen. Leicht zu reinigen und immer wieder verwendbar.

Stück	1	500	1000	5000
EUR	0.59	0.52	0.44	0.41

Kunststoff/Polypropylen 2500 Einh., lose im Karton
 3 mm x Ø 67 mm

04423 Keksstempel-Set „Cute“

Stück	1	500	1000	5000
EUR	1.10	0.98	0.83	0.77

04420 Keksstempel „Snowman“

Stück	1	500	1000	5000
EUR	0.59	0.52	0.44	0.41

04422 Keksstempel „Snowflake“

Stück	1	500	1000	5000
EUR	0.59	0.52	0.44	0.41

04420
 3 mm x Ø 67 mm
 2500 Einh., lose im Karton

04422
 3 mm x Ø 67 mm
 2500 Einh., lose im Karton



04775 Backpinsel „Little Bakery“

Ideal für's Bepinseln von Steaks mit selbstgemachten Marinaden oder für das Einfetten von Backformen. Der handliche Backpinsel mit Griff aus ABS und Pinselaufsatz aus Silikon ist hygienisch und einfach zu reinigen.

Stück	1	500	1000	5000
EUR	1.53	1.37	1.15	1.07

Kunststoff/ABS 800 Einh., lose im Karton
 150 mm x 40 mm x 11 mm



04776 Teigschaber „Little Bakery“



Kleiner und handlicher Helfer für jede Küche. Der Griff besteht aus ABS und ist fest, der Schaber ist weich und flexibel. Der Teigschaber eignet sich perfekt um auch aus kleinen Schüsseln den letzten Teigrest zu entnehmen.

Stück	1	500	1000	5000
EUR	1.26	1.13	0.95	0.89

Kunststoff/ABS 400 Einh., lose im Karton
 150 mm x 45 mm x 10 mm

04116 Plätzchenausstecher „Mond“



Stück	1	500	1000	5000
EUR	0.43	0.38	0.32	0.30

 Kunststoff/Polypropylen  2000 Einh., lose im Karton
 53 mm x 34 mm x 15 mm



04118 Plätzchenausstecher „Herz“



Stück	1	500	1000	5000
EUR	0.42	0.37	0.31	0.29

 Kunststoff/Polypropylen  1700 Einh., lose im Karton
 55 mm x 55 mm x 15 mm



04117 Plätzchenausstecher „Stern“



Stück	1	500	1000	5000
EUR	0.43	0.38	0.32	0.30

 Kunststoff/Polypropylen  1700 Einh., lose im Karton
 15 mm x Ø 60 mm



01546 Backset „Kids“

Stück	1	100	500	1000
EUR	6.08	5.44	4.58	4.27



 Kunststoff/Polypropylen  40 Einh., lose im Karton
 190 mm x 139 mm x 70 mm



04119 Plätzchenausstecher-Set „Sweet“

Ab in die Backstube. Klassische Teigausstecher aus Kunststoff in den Formen Herz, Stern und Mond in einem Set. Durch die abgeflachte Form auf der Oberseite ist ein leichtes und angenehmes Arbeiten mit diesen Formen garantiert.



Stück	1	500	1000	5000
EUR	1.00	0.90	0.76	0.71

 Kunststoff/Polypropylen  250 Einh., Polybeutel
 165 mm x 100 mm x 15 mm



04122 Plätzchenausstecher-Set „Sweet“ mit Box

Stück	1	500	1000	5000
EUR	1.71	1.53	1.29	1.20

 Kunststoff/Polypropylen  100 Einh., lose im Karton
 40 mm x Ø 105 mm



04897 Kunststoffmesser „Bakery“

Das Schnittige unter den Kunststoffmessern. Tolles Küchenaccessoire aus einem Guss mit gezackter Schneide und ergonomischem Griff. Komplett aus Kunststoff gefertigt und mit Loch am Ende des Griffs.

Stück	1	500	1000	5000	GER
EUR	1.36	1.22	1.03	0.96	

Kunststoff/Polypropylen
 140 Einh., lose im Karton
 282 mm x 57 mm x 10 mm



SALE!

09358 Pizzaschneider „Piece“

Pizzaschneider mit einer runden, scharfen Klinge aus Edelstahl und einem Gehäuse aus ABS. Die Klinge mit einem Durchmesser von 7,3 cm gleitet leicht auch durch dicke Beläge. Klinge und Gehäuse sind trennbar und dadurch leicht zu reinigen. Inkl. aufsetzbarem Klingenschutz aus Pappkarton.

Stück	1	100	500	1000
EUR	1.83	1.63	1.37	1.29

Metall/Edelstahl
 250 Einh., Polybeutel
 97 mm x 73 mm x 20 mm



01238 Klappmesser „Lunchtime“

Leichtes Klappmesser mit einem Griff aus ABS und einer scharfen Klinge aus Keramik. Das Messer ist zusammenklappbar und damit sicher im Transport und der Aufbewahrung.

Stück	1	100	500	1000
EUR	4.32	3.86	3.26	3.04

Keramik
 500 Einh., Einzelkarton + Polybeutel
 190 mm x 25 mm



06952 Apfelteiler „Split ,n' eat“

Noch nie war es einfacher einen Apfel in Stücke zu schneiden. Praktischer Apfelteiler aus Kunststoff in Form eines Apfels mit Metallschneide. Ansetzen, fest nach unten drücken und schon können Sie gesund genießen.

Stück	1	100	500	1000
EUR	2.40	2.15	1.81	1.69

Kunststoff/ABS
 168 Einh., Polybeutel
 160 mm x 140 mm x 13 mm x Ø 95 mm

SALE!



01015 Avocado-Schäler „Peel“, weiß/grün

Aufschneiden, Entkernen, Fruchtfleisch lösen - mit diesem praktischen Avocado-Schäler ist alles im Handumdrehen möglich. Mit großer Werbefläche am Griffteil.

Stück	1	500	1000	5000
EUR	1.37	1.23	1.04	0.97

Kunststoff/ABS 200 Ein., Polybeutel
 169 mm x 65 mm x 15 mm



01417 Besteckset „Bamboo“

Umweltfreundliches Mehrweg Essbesteck, welches jegliche Arten von Plastikgeschirr ersetzt. Das Set besteht aus einem Messer, Gabel und Löffel aus Bambusholz sowie einem praktischen Beutel aus Baumwolle. Jedes Besteckteil ist aufgrund seiner Eigenschaft von Natur aus antibakteriell. Kann sich in Farbe, Form und Durchmesser unterscheiden. Einfache Handhabung & Reinigung, mehrfach und vielseitig nutzbar, plastikfrei, biologisch abbaubar, umweltfreundlich und antibakteriell.

Stück	1	100	500	1000
EUR	2.26	2.02	1.70	1.59

Holz/Bambus 200 Ein., Stoffsäckchen
 225 mm x 70 mm



01036 Besteckset „To Go“

Perfekt für Camping, Picknick oder die Mittagspause: 3-teiliges Besteck-Set mit Löffel, Gabel und Messer aus Edelstahl. Kompakt verpackt im Synthetikgummibeutel mit Reißverschluss.

Stück	1	100	500	1000
EUR	3.56	3.28	2.94	2.74

Metall/Edelstahl 150 Ein., Nylonbeutel + Polybeutel
 200 mm x 65 mm x 15 mm



01103 Besteckset „Urban“

Praktisches Besteck-Set aus Löffel und Gabel mit ausziehbaren Griffen. Das Set lässt sich sicher und kompakt in einer transparenten Box aus PP verstauen und ist damit immer und überall einsetzbar.

Stück	1	100	500	1000
EUR	2.72	2.44	2.05	1.92

Kunststoff/Polypropylen 100 Ein., Polybeutel
 108 mm x 46 mm x 35 mm



05294 Essbesteck „Göffel“

Gabel oder Löffel? Ganz einfach beides. Praktisches Essbesteck aus Kunststoff, das zugleich als Löffel und als Gabel benutzt werden kann.

Stück	1	500	1000	5000	
EUR	0.28	0.25	0.21	0.19	

Kunststoff/Polypropylen 1000 Einh., lose im Karton
 133 mm x 31 mm



05646 Löffel „Plastic“

Langlebiger Kunststoff-Löffel mit abgerundeten Kanten. In vielen verschiedenen Farben erhältlich.

Stück	1	500	1000	5000	
EUR	0.31	0.27	0.23	0.22	

Kunststoff/Polypropylen 1000 Einh., lose im Karton
 145 mm x 31 mm x 7 mm



15646 Bio-Löffel

Perfekt für Kaffee, Müsli und Co. Langlebiger Teelöffel mit abgerundeten Kanten. Aus Bio-Kunststoff gefertigt und in vielen wunderschönen Natur-Farben erhältlich.

Stück	1	500	1000	5000	
EUR	0.39	0.35	0.30	0.28	

Kunststoff/Biobasierter Kunststoff 1000 Einh., lose im Karton
 145 mm x 31 mm



01841 Löffel „Starter“

Perfekt für Kaffee, Müsli und Co. Langlebiger Teelöffel aus Kunststoff mit abgerundeten Kanten. Der Griff ist perfekt für eine vollflächige Veredelung im Digitaldruck geeignet.

Stück	1	500	1000	5000	GER
EUR	0.53	0.48	0.40	0.37	

Kunststoff/ABS 500 Einh., lose im Karton
 135 mm x 15 mm



05063 Löffel „Langstiel“

Universell einsetzbarer Langstiel-Löffel aus Kunststoff. Optimal für Eisbecher oder Latte Macchiato.

Stück	1	500	1000	5000	EUR
EUR	0.37	0.33	0.28	0.26	

Kunststoff/SAN 1000 Einh., lose im Karton
 190 mm x 29 mm x 6 mm



05064 Löffel „Kaffeeportionierer“

Praktischer Löffel zur perfekten Abmessung der richtigen Kaffeepulvermenge. Füllmenge: 6 - 7g.

Stück	1	500	1000	5000	EUR
EUR	0.26	0.24	0.20	0.18	

Kunststoff/Polypropylen 1000 Einh., lose im Karton
 108 mm x 36 mm x 23 mm



NEW!

01839 Esstübchen, 2er Set

Schluss mit Einweg-Esstübchen für Take-away Gerichte! Mit unseren neuen Esstübchen ist Schluss mit der unnötigen Müllproduktion. Sie sind die nachhaltige Alternative zum Wegwerfgeschirr. Wiederverwendbar, zu 100% recycelbar und natürlich BPA frei. Für die Spülmaschine geeignet und damit perfekt für den privaten Bereich und die Gastronomie geeignet.

Stück	1	500	1000	5000	EUR
EUR	1.00	0.90	0.76	0.71	

Kunststoff/Polystyrol 251 mm x 5 mm

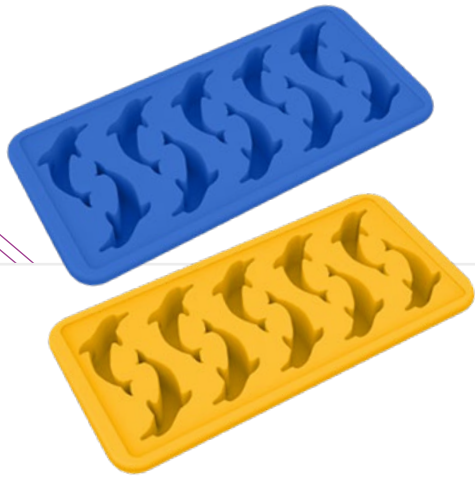

05027 Eiswürfelform „Delphine“

Flexible Form für 10 Eiswürfel in Delphinform. Durch das weiche Material sind die fertigen Eiswürfel besonders leicht herauszunehmen.

Stück	1	500	1000	5000	
EUR	2.51	2.25	1.89	1.77	

Kunststoff/TPE Thermoplast Elastomer 100 Einh., lose im Karton
 220 mm x 105 mm x 16 mm

05028 Eiswürfelform „Pinguine“

Stück	1	500	1000	5000	
EUR	2.51	2.25	1.89	1.77	

Kunststoff/TPE Thermoplast Elastomer 100 Einh., lose im Karton
 220 mm x 105 mm x 17 mm

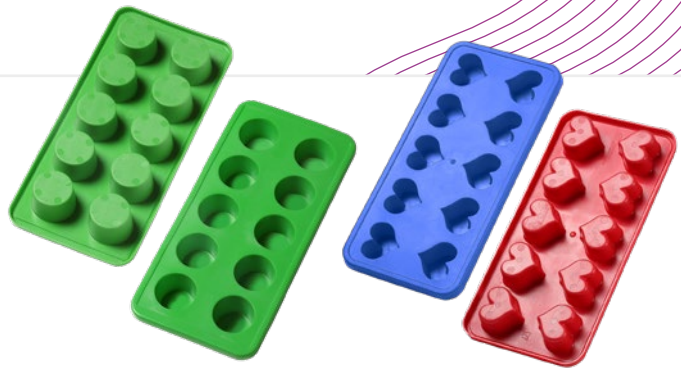

05026 Eiswürfelform „Quadrate“

Flexible Form für 10 Eiswürfel. Durch das weiche Material sind die fertigen Eiswürfel besonders leicht herauszunehmen. Wechseleinsatz für persönliches Kundenlogo möglich.

Stück	1	500	1000	5000	
EUR	2.64	2.36	1.99	1.86	

Kunststoff/TPE Thermoplast Elastomer 100 Einh., lose im Karton
 220 mm x 105 mm x 22 mm

05029 Eiswürfelform „Herzen“

Stück	1	500	1000	5000	
EUR	2.79	2.50	2.11	1.97	

05030 Eiswürfelform „Rund“

Stück	1	500	1000	5000	
EUR	2.82	2.53	2.13	1.99	

05029
 220 mm x 105 mm x 20 mm
 100 Einh., lose im Karton

05030
 220 mm x 105 mm x 16 mm
 100 Einh., lose im Karton



SALE!

09164 Kühlmanschette „Kork“ klein

Cool unterwegs. Praktische Kühlmanschette mit flexiblem Kork außen und sechs einzelnen Kühlkammern innen. Zum Abkühlen einfach ins Kühlfach legen. Auch im kalten Zustand passen sich die Gelkammern perfekt an die Flaschenform an. Der großzügige Klettverschluss garantiert sicheren Halt. Geeignet für Flaschen bis 0,5 Liter und immer wieder verwendbar.

Stück	1	100	500	1000
EUR	2.07	1.84	1.56	1.46

Holz/Kork 100 Einh., Polybeutel
 300 mm x 110 mm x 10 mm



09292 Kühlmanschette „Style“

Cool und stylisch. Schicke Kühlmanschette aus Polyester mit zwei Kühlpads, die mithilfe eines elastischen Bandes verbunden sind. Passend für Weinflaschen.

Stück	1	100	500	1000
EUR	7.45	6.67	5.62	5.24

Textil/Polyester 50 Einh., Polybeutel
 235 mm x 160 mm x 15 mm



05423 Kühlakku „Freeze“

Ideal für heiße Tage. Flacher Kühlakku aus Kunststoff mit spezieller Flüssigkeit gefüllt, der genau in die Vorratsdose „Schoolbox“ (05236) passt. Einfach vor Gebrauch für mehrere Stunden in den Gefrierschrank legen und dann auf den Boden der Box legen. So bleibt jede Brotzeit länger frisch. Immer wieder verwendbar.

Stück	1	500	1000	5000
EUR	1.90	1.71	1.44	1.34

Kunststoff/Polyethylen 58 Einh., lose im Karton
 142 mm x 100 mm x 12 mm



05254 Flaschenkühler „Vince“

Edler Flaschenkühler aus stabilem Kunststoff mit praktischem Griffloch. Füllmenge: 2,5 Liter.

Stück	1	100	500	1000
EUR	7.80	6.98	5.88	5.49

Kunststoff/Polypropylen 12 Einh., Polybeutel
 226 mm x Ø 175 mm







06407 Kapselheber „Push“

Praktisch elegant. Innovativer Kapselheber mit Push-Up-Funktion. Einfach auf die Flasche setzen, zügig nach unten drücken und gleich wieder abnehmen... fertig. Das Außen-Gehäuse besteht aus Aluminium in gebürsteter Edelstahl-Optik. Für alle Flaschen mit gängigen Kronkorken geeignet.



Stück	1	100	500	1000
EUR	3.42	3.13	2.95	2.76

 Metall/Aluminium
 80 mm x Ø 53 mm

 100 Einh., Einzelkarton + Polybeutel

01374 Kapselheber „Push“ colour

Stück	1	100	500	1000
EUR	4.49	4.02	3.38	3.16

 Metall/Aluminium
 78 mm x Ø 53 mm

 100 Einh., Einzelkarton + Polybeutel

 Deko

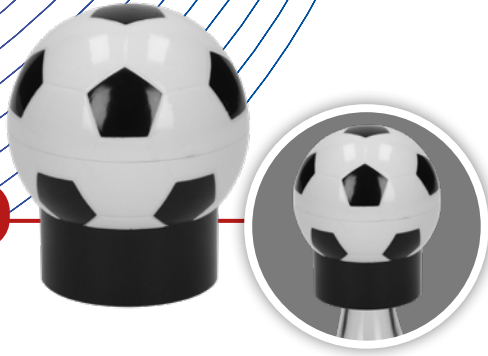
SALE!

01288 Kapselheber „Football“

Innovativer Kapselheber mit Push-Up-Funktion in Form eines Fußballs. Einfach auf die Flasche setzen, zügig nach unten drücken und gleich wieder abnehmen - fertig. Das Außengehäuse besteht aus ABS. Das Innenmaterial ist langlebiges und stabiles Eisen. Für alle Flaschen mit gängigen Kronkorken geeignet.

Stück	1	100	500	1000
EUR	3.43	3.07	2.59	2.42

Kunststoff/ABS
 70 mm x Ø 70 mm

100 Einh., Einzelkarton + Polybeutel
 Deko

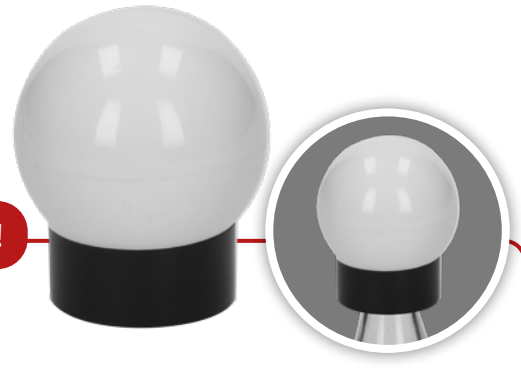
SALE!

01289 Kapselheber „Globe“

Innovativer Kapselheber mit Push-Up-Funktion in Form einer Kugel. Einfach auf die Flasche setzen, zügig nach unten drücken und gleich wieder abnehmen - fertig. Das Außengehäuse besteht aus ABS. Das Innenmaterial ist langlebiges und stabiles Eisen. Für alle Flaschen mit gängigen Kronkorken geeignet.

Stück	1	100	500	1000
EUR	3.07	2.76	2.32	2.16

Kunststoff/ABS
 70 mm x Ø 70 mm

100 Einh., Einzelkarton + Polybeutel
 Deko



04029 Kapselheber „Polizeikelle“

Flaschenöffner mit rostfreier Platine und außergewöhnlicher Form.

Stück	1	100	500	1000	
EUR	4.18	3.74	3.15	2.94	

Kunststoff/ABS
 158 mm x 65 mm x 22 mm

200 Einh., Polybeutel

SALE!

06891 Kapselheber „Cap“

Aus Kunststoff mit Metalleinlage und 2 Magneten zum Befestigen am Kühlschrank. Auch Flaschen mit Schraubverschluss lassen sich mit diesem Kapselheber leicht öffnen.

Stück	1	500	1000	5000
EUR	0.96	0.86	0.72	0.67

Kunststoff/Polystyrol
 15 mm x Ø 80 mm

200 Einh., Polybeutel

SALE!

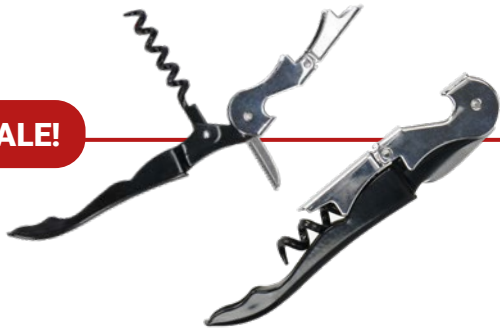

01006 Kapselheber mit Korkenzieher „Corcho“

Formschöner Korkenzieher inkl. Kapselheber und kleinem, ausklappbarem Sommeliermesser.

Stück	1	100	500	1000
EUR	1.76	1.57	1.32	1.23

Metall/Eisen 200 Einh., Polybeutel
 122 mm x 10 mm x 25 mm



01084 Kapselheber „Salo“

Flacher Kapselheber aus Metall mit Zinklegierung. Er liegt aufgrund seiner geschwungenen Form besonders gut in der Hand und verfügt über eine angenehme Haptik.

Stück	1	100	500	1000
EUR	3.38	3.02	2.55	2.38

Metall/Zink 200 Einh., Polybeutel
 120 mm x 35 mm x 3 mm



06341 Kapselheber „Venecia“

Eleganter Aluminium-Kapselheber mit Gummiringen am Griffende.

Stück	1	500	1000	5000
EUR	1.67	1.49	1.25	1.17

Metall/Aluminium 400 Einh., Einzelkarton + Polybeutel
 125 mm x 20 mm x 15 mm



09955 Kapselheber „Casoria“

Flacher Kapselheber aus Metall in matt-silberner Optik mit elegantem Schwung. Komplet aus einem Guss.

Stück	1	100	500	1000
EUR	3.90	3.60	3.22	3.01

Metall/Zink 120 Einh., Einzelkarton + Polybeutel
 125 mm x 30 mm x 7 mm



01500 Kapselheber „Flat“

Hochwertiger Kapselheber mit einer flachen Form aus Edelstahl. Aufgrund des Materials ist er perfekt für eine Veredelung per Lasergravur geeignet.

Stück	1	500	1000	5000
EUR	0.62	0.56	0.47	0.44

Metall/Edelstahl 200 Einh., Polybeutel
 85 mm x 55 mm

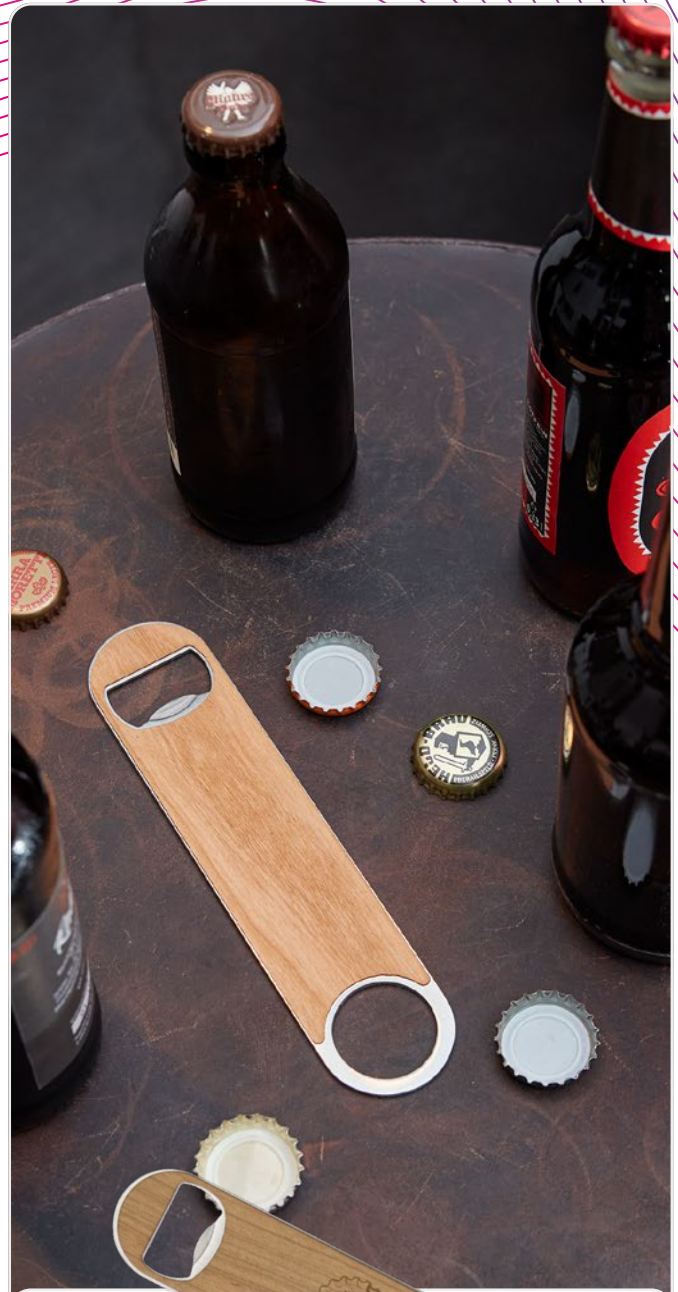

08890 Kapselheber „Nature“

Flacher Flaschenöffner aus Edelstahl und Holz. Eignet sich aufgrund des Loches perfekt für kleine Spinner-Shows hinter der Bar. Außerdem gut an magnetischen Oberflächen zu befestigen.

Stück	1	100	500	1000
EUR	2.11	1.89	1.59	1.48

Metall/Edelstahl 120 Einh., Polybeutel
 180 mm x 45 mm x 2 mm



07021 Kapselheber „Speed“

Einfach, aber wirkungsvoll. Flacher Flaschenöffner aus Edelstahl. Eignet sich aufgrund des Loches perfekt für kleine Spinner-Shows hinter der Bar. Außerdem gut an magnetischen Oberflächen zu befestigen.

Stück	1	500	1000	5000
EUR	1.54	1.38	1.16	1.09

Metall/Edelstahl 120 Einh., Polybeutel
 180 mm x 40 mm x 2 mm



06905 Kapselheber „Woody“

Der Klassiker. Robuster Flaschenöffner mit Holzgriff und Kapselheber aus Edelstahl.

Stück	1	500	1000	5000
EUR	1.79	1.60	1.35	1.26

Holz/Buchenholz 240 Einh., Polybeutel
 138 mm x 38 mm x 18 mm



SALE!



01009 Kapselheber „Screw“

Rustikaler Kapselheber aus Buchenholz mit eingedrehter Schraube zum Öffnen der Flasche. Inklusive braunem Lederband zum Aufhängen des Kapselhebers.

Stück	1	500	1000	5000
EUR	1.62	1.44	1.22	1.13

Holz/Buchenholz 400 Einh., Polybeutel
 150 mm x 20 mm x 20 mm



08460 Kapselheber „Arona“

Formschöner und angenehm leichter Kapselheber mit Kunststoffgriff (PS) und Einsatz aus Eisen für optimales Öffnen von Flaschen mit Kronkorken.

Stück	1	500	1000	5000
EUR	0.80	0.72	0.61	0.57

Kunststoff/Polystyrol 400 Einh., Polybeutel
 148 mm x 47 mm x 10 mm



04207 Kapselheber „Acryl Transparent“

Transparenter Flaschenöffner aus schlagfestem Acryl. Werbung wahlweise als Aufdruck oder Papiereinleger möglich.

Stück	1	500	1000	5000	
EUR	2.43	2.17	1.83	1.71	

Kunststoff/Acryl 300 Einh., lose im Karton
 111 mm x 41 mm x 7 mm



04205 Kapselheber „Acryl Color“

Schlichter Flaschenöffner aus schlagfestem Acryl mit effizienter Werbeflächennutzung.

Stück	1	500	1000	5000	
EUR	2.09	1.87	1.58	1.47	

Kunststoff/Acryl 300 Einh., lose im Karton
 111 mm x 41 mm x 7 mm



NEW!



01829 Kapselheber „Classic“

2in1: Kapselheber für das leichte Öffnen und Verschließen von Flaschen. Der Öffner besteht aus stabilem Eisen. Der Wiederverschluss ist mit Wölbungen für einen sicheren Halt versehen. Ring und Rückseite sind farblich aufeinander abgestimmt. Oberseite vollflächig per UV-Digitaldruck veredelbar.

Stück	1	500	1000	5000
EUR	0.54	0.49	0.41	0.38

Kunststoff/PP + PS 250 Einh., Einzelkarton
 92 mm x 41 mm

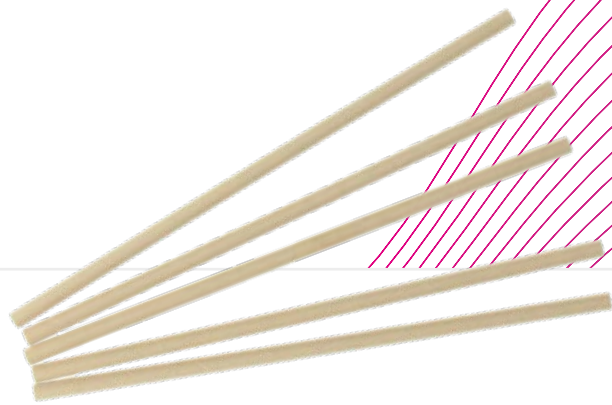

01192 Papierstrohhalm 100er Set „Natur“

Die umweltfreundliche Alternative zu Plastik-Strohhalmen! Set bestehend aus 100 Papier-Strohhalmen. Durch das stabile Kraftpapier kann der Strohhalm problemlos 24 h im Getränk verbleiben ohne weich zu werden. Zu 100 % biologisch abbaubar. Lebensmittelrecht und geschmacksneutral. Länge: 19,7 cm. Durchmesser: 0,6 cm.

Stück	1	100	500	1000
EUR	2.51	2.25	1.90	1.77

Papier/Pappe 80 Einh., Einzelkarton
 197 mm x Ø 5 mm

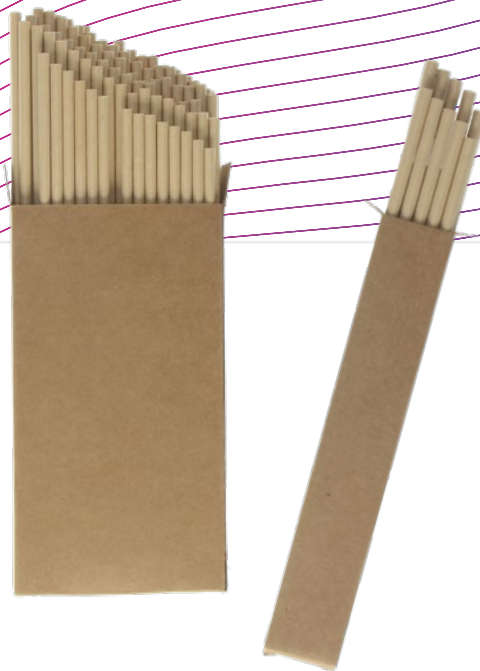

01191 Papierstrohhalm 10er Set „Natur“

Stück	1	500	1000	5000
EUR	0.44	0.39	0.33	0.31

Papier/Pappe 800 Einh., Einzelkarton
 197 mm x Ø 6 mm

SALE!



01042 Strohhalm-Set „Paper“

Natürlicher Trinkgenuss für jeden Tag. Set aus 10 Papier-Strohhalmen. Gefertigt aus Kraftpapier übersteht der Strohhalm auch längere Zeit im Drink ohne weich zu werden. Verpackt im Polybeutel mit großem Werbefeld auf der Headercard.

Stück	1	500	1000	5000
EUR	0.33	0.30	0.26	0.23

Papier/Pappe 800 Einh., Polybeutel
 200 mm x 80 mm x 6 mm



01146 Fanpapierstrohhalm Deutschland, 11er Set „Nations“

Die umweltfreundliche Alternative zu Plastikstrohhalmen! Das 11er Set Papierstrohhalm überzeugt durch seine perfekte Optik für jede Fan-Feier. Durch das stabile Kraftpapier kann der Strohhalm problemlos 24 h im Getränk verbleiben ohne weich zu werden. Zu 100 % biologisch abbaubar. Lebensmittelrecht und geschmacksneutral. Länge: 19,7 cm. Durchmesser: 0,6 cm.

Stück	1	500	1000	5000
EUR	0.46	0.41	0.34	0.32

Papier/Pappe 800 Einh., Einzelkarton
 197 mm x Ø 5 mm

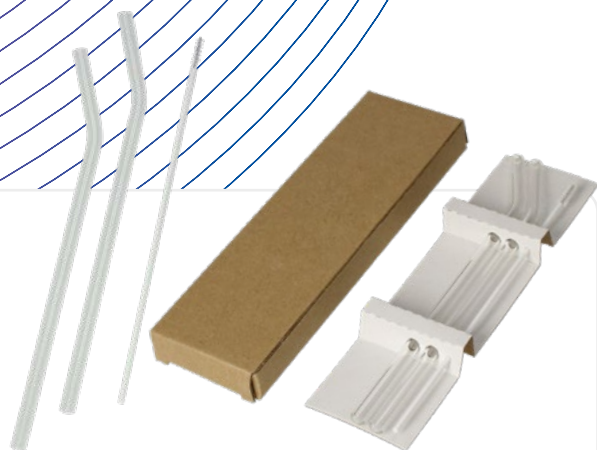

01207 Strohhalm „Glas“

Schicke Alternative zu Plastik-Strohhalmen! Set bestehend aus zwei gebogenen Glas-Strohhalmen und einer Reinigungsbürste. Lebensmittelrecht und geschmacksneutral. Länge: 21,5 cm.

Stück	1	100	500	1000
EUR	2.33	2.09	1.76	1.64

Glas 100 Einh., Einzelkarton
 220 mm x 60 mm x 20 mm



01022 Strohhalm-Set „Steel“

Die umweltfreundliche Alternative zum Plastik-Strohhalm. Wiederverwendbarer Edelstahlstrohhalm im 2er-Set mit Reinigungsbürste. Verpackt im veredelbaren Baumwollbeutel, welcher mittels Zugband verschlossen wird. Strohhalm-Länge: ca. 20,5 cm.

Stück	1	100	500	1000
EUR	2.49	2.27	2.01	1.88

Metall/Edelstahl 250 Einh., Stoffsäckchen
 230 mm x 67 mm

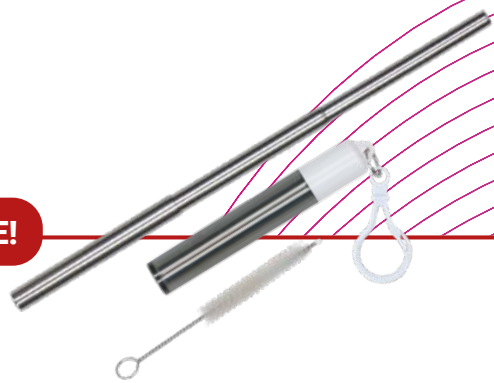

SALE!

01208 Strohhalm „Teleskop“

Praktischer Strohhalm mit WOW-Effekt! Der Strohhalm aus Edelstahl lässt sich wie ein Teleskop ausfahren. Transportiert wird er in einem verschraubbaren Kunststoff-Etui, welches mittels Kunststoff Karabinerhaken überall befestigt werden kann. Enthalten ist zudem eine kleine Bürste mit der sich der Strohhalm leicht reinigen lässt. Immer wieder verwendbar.

Stück	1	100	500	1000
EUR	2.27	2.04	1.72	1.60

Metall/Edelstahl 500 Einh., Polybeutel
 150 mm x 15 mm



05012 Cocktail-Rührstab „Oval“

Täglich werden weltweit Millionen von Cocktails getrunken, aber nur selten werden diese für Werbezwecke genutzt. Mit Cocktail-Rührstäben bietet sich eine perfekte Möglichkeit eine Marke oder ein Produkt ins Zentrum der Aufmerksamkeit zu rücken.

Stück	1	500	1000	5000	
EUR	0.27	0.24	0.20	0.19	

Kunststoff/Polystyrol 1000 Einh., lose im Karton
 187 mm x 44 mm x 2 mm

07893 Cocktail-Rührstab „Rund“

Täglich werden weltweit Millionen von Cocktails getrunken, aber nur selten werden diese für Werbezwecke genutzt. Mit Cocktail-Rührstäben bietet sich eine perfekte Möglichkeit eine Marke oder ein Produkt ins Zentrum der Aufmerksamkeit zu rücken.

Stück	1	500	1000	5000	
EUR	0.32	0.29	0.24	0.23	

Kunststoff/Polystyrol 1000 Einh., lose im Karton
 180 mm x 35 mm x 3 mm



09258 Boston Shaker 0,7 l

2-teiliger Boston Shaker aus Edelstahl und Glas für den professionellen Gebrauch. Füllmenge: 0,7 Liter.

Stück	1	50	250	500
EUR	15.98	14.30	12.05	11.24

Metall/Edelstahl 25 Einh., Einzelkarton + Polybeutel
 170 mm x Ø 91 mm



09051 Bonbonspender

Mit abnehmbarem Deckel für leichtes Befüllen. Geeignet für Schokonüsse, Kaugummis, Bonbons u.v.m. Größe: Befüllöffnung oben Durchmesser ca. 7 cm, Bonbonausgabe Durchmesser ca. 2 cm, Bonbonbehälter Durchmesser ca. 12 cm, Standfuß Durchmesser ca. 11 cm, Höhe ca. 21,5 cm.

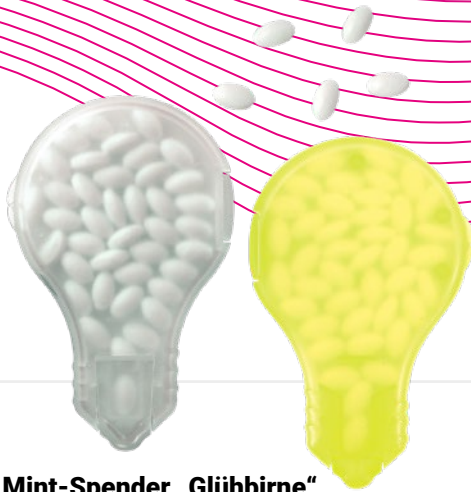

Stück	1	100	500	1000	
EUR	6.28	5.56	4.65	4.24	

Kunststoff/Polystyrol 6 Einh., Polybeutel
 222 mm x Ø 110 mm



04087 Mint-Spender „Glühbirne“



Stück	1	500	1000	5000
EUR	1.25	1.12	0.94	0.88

 Kunststoff/Polypropylen
  500 Einh., lose im Karton
 52 mm x 84 mm x 9 mm



04090 Mint-Spender „Herz“



Stück	1	500	1000	5000
EUR	1.26	1.13	0.95	0.89

 Kunststoff/Polypropylen
  400 Einh., lose im Karton
 75 mm x 75 mm x 9 mm



04086 Mint-Spender „Rechteck“



Stück	1	500	1000	5000
EUR	1.06	0.95	0.80	0.75

 Kunststoff/Polypropylen
  600 Einh., lose im Karton
 85 mm x 55 mm x 8 mm



04088 Mint-Spender „Rund“



Stück	1	500	1000	5000
EUR	1.68	1.50	1.26	1.18

 Kunststoff/Polypropylen
  400 Einh., lose im Karton
 9 mm x Ø 70 mm



04089 Mint-Spender „Trikot“

Stück	1	500	1000	5000
EUR	1.17	1.05	0.88	0.82

 Kunststoff/Polypropylen
  400 Einh., lose im Karton
 74 mm x 70 mm x 9 mm

Aktiver Schutz vor Bakterien!

#ANTIBAKTERIELL

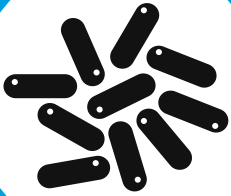

Bakterien siedeln sich auf der Oberfläche an.

Bakterien können auf der geschützten Oberfläche nicht überleben.

Geschützte Oberfläche.

Permanenter Produktschutz.

- ✓ Reduktion der Bakterien um > 99%.
- ✓ Permanenter antibakterieller Schutz.
- ✓ Enthält kein Nano-Silber.

Unsere Made in Germany Artikel sind auch aus antibakteriellem Kunststoff erhältlich!

Dank der besonderen Bestandteile **schützt** das Material vor dem Wachstum **schädlicher Bakterien.**

Dies ist **wirksam für die Lebensdauer des Produkts**, und hat **keinen Einfluss auf die Recyclingfähigkeit** des Produkts.

Die von uns hergestellten Kunststoff-Artikel stehen für:

Qualität Made in Germany.

- ✓ 100% recyclebar, nachhaltig und wiederverwendbar.
- ✓ Lebensmittelechter und geschmacksneutraler Kunststoff.
- ✓ BPA frei und ohne gesundheitlich bedenkliche Weichmacher.
- ✓ Hergestellt in Deutschland nach höchsten Qualitätsstandards.
- ✓ Produktion mit eigenem Ökostrom.

Haushalt und Wohnen.

- Blechartikel
- Dekoration
- Fliegenklatschen
- Fußmatten
- Küchen-Accessoires
- Nähsets
- Organisation
- Schuhe und Zubehör
- Tierzubehör
- Türstopper
- Untersetzer



08551 Untersetzer „Schiefer“ rund

Schützt vor Glasrändern und sieht dabei auch noch schick aus. Runder Getränke-Untersetzer aus natürlichem Schiefer mit authentischer Bruchkante und mit drei Füßchen aus weichem EVA gegen Verkratzen der Tischplatte. Inkl. Beschichtung gegen Wasserflecken.

Stück	1	500	1000	5000
EUR	2.23	2.00	1.68	1.57

Stein/Schiefer
5 mm x Ø 100 mm

72 Einh., Einzelkarton +
Luftpolsterfolie



08552 Untersetzer „Schiefer“ viereck

Stück	1	500	1000	5000
EUR	2.17	1.94	1.63	1.52

Stein/Schiefer
100 mm x 100 mm x 5 mm

70 Einh., Einzelkarton +
Luftpolsterfolie

08985 Platzset „Filz“

Gegen Klappern und Kratzen von Geschirr und Besteck auf Holz- oder Glastischen. Ideales Platzset aus 3 mm starkem Polyesterfilz in rechteckiger Form mit abgerundeten Ecken.

Stück	1	500	1000	5000
EUR	1.27	1.16	1.06	0.99

Textil/Polyester-Filz
450 mm x 300 mm x 3 mm

200 Einh., Polybeutel

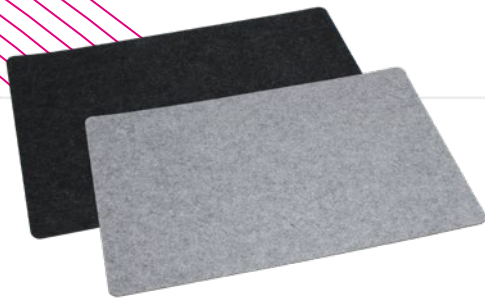

SALE!

06111 Bestecktasche „Tasca“

Elegante Bestecktasche aus 3 mm starkem Polyesterfilz. Passend für alle Bestecke und leicht per Handwäsche zu reinigen. Durch den Zuschnitt per Laser wird ein Ausfransen des Materials verhindert. Perfekt als Tisch-Set mit 08985 Platzset „Filz“ und 08997 Untersetzer „Aron“ zu verwenden.

Stück	1	500	1000	5000
EUR	0.53	0.47	0.40	0.37

Textil/Polyester-Filz
250 mm x 90 mm x 7 mm

700 Einh., Polybeutel





01212 Untersetzer „Woody“ eckig

Perfekt für Kaffee, Tee und vieles mehr! Eckiger Untersetzer aus unbehandeltem Buchenholz. Er bietet Schutz vor Glasabdrücken und Kratzern auf jedem Tisch. Als Baraccessoire oder als Küchenhelfer ist der Untersetzer aus Holz ein idealer Schutz der Möbel. Da das Material naturbelassenes Buchenholz ist, kann es zu Schwankungen bei der Farbe und Maserung kommen.

Stück	1	500	1000	5000
EUR	1.26	1.13	0.95	0.89

Holz/Buchenholz
 100 mm x 100 mm x 7 mm

100 Einh., lose im Karton



01213 Untersetzer „Woody“ rund

Stück	1	500	1000	5000
EUR	1.19	1.07	0.90	0.84

Holz/Buchenholz
 7 mm x Ø 100 mm

100 Einh., lose im Karton

SALE!



09314 Untersetzer „Card“

Besser als ein Bierdeckel. Untersetzer in Karten-Form aus ABS mit integriertem Flaschenöffner. Die Bodenfläche ist mit einem EVA-Badge versehen, das einen Anti-Rutsch-Effekt garantiert.

Stück	1	500	1000	5000
EUR	0.54	0.49	0.40	0.37

Kunststoff/ABS 500 Einh., Polybeutel
 85 mm x 55 mm x 4 mm



09313 Untersetzer „Trikot“

1 Artikel – 2 Funktionen. Untersetzer in Trikot-Form aus ABS mit integriertem Flaschenöffner. Die Bodenfläche ist mit einem EVA-Badge versehen, das einen Anti-Rutsch-Effekt garantiert.

Stück	1	500	1000	5000
EUR	0.80	0.72	0.61	0.57

Kunststoff/ABS 500 Einh., Polybeutel
 100 mm x 98 mm x 4 mm

Alle Artikel auf dieser Seite mit rutschhemmender Unterseite!



09312 Untersetzer „Round“

2 in 1. Runder Untersetzer aus ABS mit integriertem Flaschenöffner. Die Bodenfläche ist mit einem EVA-Badge versehen, das einen Anti-Rutsch-Effekt garantiert.

Stück	1	500	1000	5000
EUR	0.63	0.57	0.48	0.45

Kunststoff/ABS 500 Einh., Polybeutel
 4 mm x Ø 100 mm



08756 Untersetzer „Opener“

2 in 1. Praktischer Untersetzer und Kapselheber in einem. Aus Kunststoff gefertigt mit EVA Badge an der Unterseite gegen Rutschen. Der integrierte Kapselheber ist aus Metall.

Stück	1	500	1000	5000
EUR	0.64	0.57	0.48	0.45

Kunststoff/ABS 500 Einh., Polybeutel
 82 mm x 82 mm x 4 mm



01182 Untersetzer „Logan“

Praktischer, rechteckiger Untersetzer aus ABS. Perfekt geeignet für eine vollflächige Veredelung im Digitaldruck.

Stück	1	500	1000	5000	GER
EUR	0.69	0.62	0.52	0.49	

Kunststoff/ABS 500 Einh., lose im Karton
 80 mm x 80 mm x 2 mm



04200 Maßkrug- und Glasabdeckung

Unentbehrlich, nicht nur im Sommer. Maßkrugabdeckung mit großer Werbefläche. Auch als Untersetzer zu verwenden. IMould-Veredelung möglich.

Stück	1	500	1000	5000	EUR
EUR	0.55	0.50	0.42	0.39	

Kunststoff/Polystyrol 250 Einh., lose im Karton
 8 mm x Ø 110 mm



05031 Untersetzer und Deckel „2 in 1“

Als Untersetzer und Deckel verwendbar und in vielen verschiedenen Farben erhältlich.

Stück	1	500	1000	5000	GER
EUR	0.51	0.46	0.39	0.36	

Kunststoff/Polypropylen 500 Einh., lose im Karton
 8 mm x Ø 88 mm

NEW!

01732 Flaschenverschluss „Kronkorken“

Hält ihre Getränke länger frisch! Flaschenverschluss aus lebensmittelechtem und geschmacksneutralem Kunststoff. Natürlich BPA-frei. Der Kronkorken hält Getränke über lange Zeit frisch und schützt diese vor dem Verlust der Kohlensäure. Hygienischer Verschluss mit dem auch Insekten sicher draußen bleiben. Erhältlich in vielen verschiedenen Farben und perfekt geeignet um das eigene Getränk zu markieren. Standardmaß für alle Flaschen, welche mit einem Metallkronkorken verschlossen sind.

Stück	1	500	1000	5000	GER
EUR	0.28	0.25	0.21	0.19	

Kunststoff/Polyethylen 1500 Einh., lose im Karton
 Ø 25 mm



SALE!



01023 Flaschenverschluss „Close“

Damit bleibt der Sekt spritzig! Weißer Flaschenverschluss für alle gängigen Sekt- und Prosecco-Flaschen. Inkl. Gummidicht-ring.

Stück	1	100	500	1000
EUR	1.53	1.37	1.16	1.07



 Kunststoff/Acryl  400 Einh., Polybeutel
 75 mm x 50 mm x 15 mm



05120 Flaschenhalter „Store“

Für Dosen und Becher von 0,2 bis 0,5 Liter. Umfang variabel. Geeignet für nahezu alle Autotypen. Zum Einhängen.

Stück	1	500	1000	5000	
EUR	0.63	0.57	0.48	0.45	



 Kunststoff/Polypropylen  150 Einh., lose im Karton
 73 mm x 130 mm x 130 mm



07041 Bierflaschenträger „Six Pack“

Ideal auch zum Verschenken von losen Flaschen. Passend für 6 Bierflaschen (0,5 Liter).

Stück	1	50
EUR	17.22	15.42

 Holz/Birkenholz  15 Einh., lose im Karton
 225 mm x 160 mm x 310 mm



05005 Bierflaschenträger „Take 6“

Zusammenfaltbarer Flaschenträger für bis zu 6 Bier- oder Limoflaschen. Idealer Zugabeartikel mit Gebrauchsanweisung. Einfache Montage.

Stück	1	100	500	1000
EUR	5.45	4.88	4.11	3.84

Kunststoff/Polypropylen 25 Einh., Polybeutel
 270 mm x 174 mm x 257 mm



04865 Bierdeckel-Ständer „Bierkasten“

Kleine Box in Form eines Bierkastens. Als Zettelbox oder Bierdeckel-Ständer verwendbar. Wird unbefüllt geliefert.

Stück	1	500	1000	5000
EUR	1.51	1.35	1.14	1.07

Kunststoff/Polystyrol 100 Einh., lose im Karton
 104 mm x 75 mm x 67 mm



06089 Bierdeckel-Ständer „Hill“

Dreieckiger Bierdeckel-Ständer mit großzügiger Werbefläche auf beiden Seiten. Für alle gängigen Bierdeckelgrößen.

Stück	1	500	1000	5000
EUR	2.02	1.79	1.48	1.38

Kunststoff/Polystyrol 50 Einh., lose im Karton
 135 mm x 72 mm



Moosgummifüßchen für sicheren, rutschfesten Stand!

NEW!



01820 Bierdeckel-Ständer „Gastro“

Der Hingucker auf jedem Tisch. Menükartenhalter und Bierdeckelständer in einem. Aus naturbelassenem Buchenholz. Inklusive 4 EVA-Füßchen am Boden.

Stück	1	100	500
EUR	6.37	5.70	4.80

Holz/Buchenholz 112 Einh., Einzelkarton + Polybeutel
 110 mm x 50 mm x 50 mm Deko



06090 Menükartenhalter „Hill“

Klassischer Kartenhalter mit dreieckigem Standfuß und 2 glas-klaren Halterflächen. Ideal für Menü-, Eis- oder Getränkekarten.

Stück	1	100	500	1000
EUR	6.11	5.45	4.58	4.29

Kunststoff/Acryl 50 Einh., lose im Karton
 180 mm x 105 mm x 55 mm



01631 Holzmenükartenhalter „Cube“

Der Hingucker auf jedem Tisch. Quadratischer Menükartenhalter aus Eichenholz mit einem Schlitz für Karten und Co. Da es sich beim Holz um ein Naturprodukt handelt, kann es zu Schwankungen in Farbe und Maserung kommen.

Stück	1	100	500	1000
EUR	6.42	5.75	4.84	4.52

Holz/Eichenholz 48 Einh., lose im Karton
 60 mm x 60 mm x 60 mm

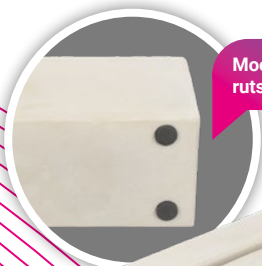

Moosgummifüßchen für sicheren, rutschfesten Stand!



01033 Menükartenhalter Beton

Der Hingucker auf jedem Tisch. Menükartenhalter aus Beton, mit zwei unterschiedlich tiefen Schlitzten zum Einstecken der Speisekarten. Inklusive Moosgummi-Füßchen am Boden für Anti-Rutsch-Funktion.

Stück	1	100	500	1000
EUR	3.05	2.73	2.30	2.14

Stein/Beton 18 Einh., Einzelkarton + Polybeutel
 100 mm x 45 mm x 50 mm

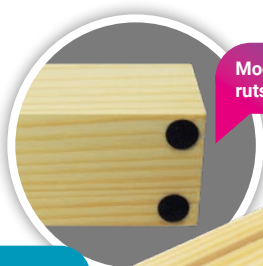

Moosgummifüßchen für sicheren, rutschfesten Stand!

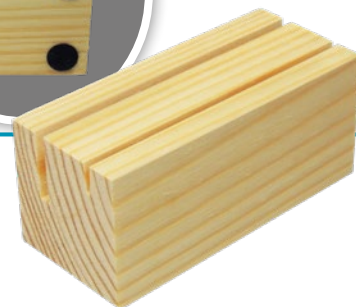

01821 Menükartenhalter „Gastro“

Der Hingucker auf jedem Tisch. Menükartenhalter aus naturbelassenem Buchenholz mit zwei unterschiedlich Schlitzten zum Einstecken der Speisekarten. Inklusive 4 EVA-Füßchen am Boden.

Stück	1	100	500
EUR	8.46	7.57	6.38

Holz/Buchenholz 112 Einh., Einzelkarton + Polybeutel
 Deko
 110 mm x 50 mm x 45 mm



05113 Zylinder „Kavalier“ groß

Pfiffiger Flaschenkühler in Form eines umgedrehten Zylinders aus Kunststoff. Mit großer Werbefläche.

Stück	1	100	500	1000	GER
EUR	3.45	3.09	2.60	2.43	

Kunststoff/Polystyrol 16 Einh., lose im Karton
 218 mm x 120 mm



08688 Flaggenpicker „Deutschland“

Perfekt für jede Fanparty. 12 cm lange Holzstäbchen mit angespitztem unterem Ende und kleiner Papierflagge in den Deutschlandfarben. Bestens geeignet zum Dekorieren von Finger-Food. Je 10 Stück im Polybeutel als Set.

Stück	1	500	1000	5000
EUR	0.45	0.41	0.34	0.32

Papier/Pappe 2000 Einh., Polybeutel
 50 mm x 35 mm x 130 mm



Magnetisch!



01195 Küchenwecker „Falun“

Optimales Timing in der Küche! Der zylinderförmige Küchenwecker hat eine manuelle Einstellzeit von 1 - 60 Minuten. Der Timer besteht aus Edelstahl und verfügt über einen Magneten an der Unterseite für die Befestigung an metallenen Oberflächen.

Stück	1	100	500	1000
EUR	7.33	6.56	5.53	5.16

Metall/Edelstahl 100 Einh., Einzelkarton + Polybeutel
 47 mm x Ø 60 mm





01656 Ofenhandschuh „Heat resistant“, 2er Set

Schönes Paar Ofenhandschuhe, das sich perfekt in Ihre Küche einfügen wird. Die versteppte Greifseite schützt Ihre Hände sicher vor heißen Oberflächen wie Ofenrosten, Backformen oder Auflaufformen. Maschinenwaschbar bei bis zu 30 °C.

Stück	1	50	250	500
EUR	9.43	8.44	7.11	6.63

 Textil/Baumwolle + PP

 36 Einh., Polybeutel

 365 mm x 180 mm x 20 mm





01657 Topflappen „Heat resistant“

Schöner Topflappen, der sich perfekt in Ihre Küche einfügen wird. Die versteppte Greifseite schützt Ihre Hände sicher vor heißen Oberflächen wie Ofenrosten, Backformen oder Auflaufformen. Maschinenwaschbar bei bis zu 30 °C.

Stück	1	100	500	1000
EUR	2.87	2.57	2.17	2.02

 Textil/Baumwolle

 200 Einh., Polybeutel

 200 mm x 200 mm



05150 Warentrenner „Triangle“

Kunststoff-Dreikant mit großer Werbefläche auf allen drei Seiten.

Stück	1	100	500	1000
EUR	2.81	2.52	2.12	1.98

Kunststoff/Polystyrol 100 Einh., lose im Karton
 350 mm x 40 mm x 37 mm



04430 Tütenclip „Easy Fresh“

Praktisches Küchenaccessoire. Ob Chips oder Cornflakes ... mit diesem Clip lassen sich offene Verpackungen und Tüten problemlos verschließen.

Stück	1	500	1000	5000	
EUR	0.42	0.36	0.27	0.24	

Kunststoff/Polypropylen 500 Einh., lose im Karton
 83 mm x 20 mm x 21 mm



09070 Tubenschieber „Squeeze“

Holen Sie den letzten Rest aus Ihrer Tube! Egal ob Handcreme, Zahnpasta oder Tomatenmark - der Tubenschieber sorgt einfach und effizient dafür, dass alles aus der Tube rausgeholt wird. Einfach von hinten über die Tube stecken und Stück für Stück nachschieben bis die Tube komplett leer ist.

Stück	1	500	1000	5000
EUR	0.22	0.20	0.17	0.15

Kunststoff/Polypropylen 1000 Einh., Polybeutel
 90 mm x 38 mm x 8 mm



05134 Dose „C-Box“

Formschöne Box zum Aufbewahren und Transportieren von Kosmetikartikeln oder anderen, wichtigen Kleinigkeiten. Mit praktischem Klick-Verschluss.

Stück	1	500	1000	5000	
EUR	0.76	0.68	0.57	0.53	

Kunststoff/Polypropylen 150 Einh., lose im Karton
 101 mm x 78 mm x 30 mm



04084 Universalbox „Mini“

Universalbox für Kleinigkeiten wie Visitenkarten, Schmuck, Pflaster, Kaugummis u.v.m. In vielen verschiedenen Farben.

Stück	1	500	1000	5000	
EUR	0.60	0.53	0.45	0.42	

Kunststoff/Polypropylen 250 Einh., lose im Karton
 101 mm x 67 mm x 11 mm



04830 Aufbewahrungsdose „Bade-Box“

Wasserdichte Badebox mit Schraubverschluss, Dichtungsring und Umhängekordel. Damit müssen Sie Ihre Wertsachen nie wieder aus den Augen lassen.

Stück	1	500	1000	5000	
EUR	1.31	1.17	0.99	0.92	

Kunststoff/Polystyrol 200 Einh., lose im Karton
 115 mm x Ø 39 mm



05478 Dose „Flat“

Die Dose mit der Kindersicherung. Tolle, flache Kunststoffbox mit speziellem Verschluss, der sich nur durch Anheben zweier gegenseitiger Klickverschlüsse öffnen lässt. Ideal zum Aufbewahren von Dingen, die nicht in Kinderhände gelangen sollten.

Stück	1	500	1000	5000	
EUR	1.60	1.43	1.21	1.13	

Kunststoff/Polypropylen 70 Einh., lose im Karton
 158 mm x 118 mm x 30 mm

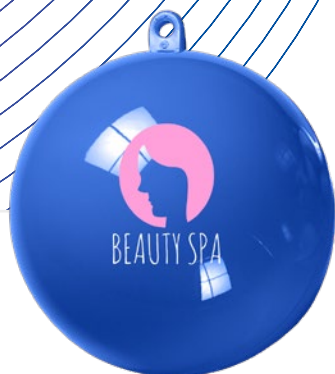

05315 Deko-Dose „Mini-Kugel“

Vielseitig einsetzbar und individuell befüllbar ist diese kleine, 2-teilige Dose aus Polystyrol mit Öse zum Aufhängen. Auf Anfrage auch in Sonderfarben lieferbar. Lebensmittel nur verpackt begeben.

Stück	1	500	1000	5000	
EUR	0.58	0.52	0.44	0.41	

Kunststoff/Polystyrol 250 Einh., lose im Karton
 Ø 60 mm



01532 Holzbox „Pino“, klein ohne Trennfächer

Praktisch, nützlich und schön. Die Holzbox mit klappbarem Metallverschluss ist der perfekte Artikel um Ordnung zu halten, zur Aufbewahrung von Sammel-Objekten und vielem mehr. Sie besteht aus naturbelassenem Fichtenholz, weshalb es zu Schwankungen bei der Farbe und Maserung kommen kann. Dieses Material eignet sich hervorragend dazu individuell mit Serviettentechnik, Decoupage, Bemalung, Brandmalerei oder ähnlichem gestaltet zu werden. Auch einfach nur geölt, farbig lasiert oder unbehandelt belassen, macht die Schatulle eine Menge her.

Stück	1	50	200	500
EUR	7.58	6.74	5.86	5.59

Holz/Fichtenholz 20 Einh., lose im Karton
 210 mm x 160 mm x 85 mm Deko



05267 Deko-Dose „Mini-Herz“

Vielseitig einsetzbar und individuell befüllbar ist diese kleine 2-teilige Dose aus Polystyrol mit Öse zum Aufhängen. Auf Anfrage auch in Sonderfarben lieferbar. Lebensmittel nur verpackt begeben.

Stück	1	500	1000	5000	
EUR	0.46	0.41	0.35	0.32	

Kunststoff/Polystyrol 300 Einh., lose im Karton
 63 mm x 65 mm x 35 mm

05262 Deko-Dose „Maxi-Herz“

Stück	1	500	1000	5000	
EUR	1.32	1.19	1.00	0.93	

Kunststoff/Polystyrol 100 Einh., lose im Karton
 108 mm x 100 mm x 60 mm



04436 Sockensammler „Laundry“

Nie wieder einzelne Socken aus der Waschmaschine holen. Mit dem praktischen Sockensammler können Strümpfe paarweise gewaschen und dank des integrierten Hakens auch gleich zum Trocknen aufgehängt werden. So bleibt zusammen, was zusammengehört. Auch ideal als Produkthänger einzusetzen.

Stück	1	500	1000	5000	
EUR	0.27	0.24	0.20	0.19	

Kunststoff/Polyethylen 600 Einh., lose im Karton
 51 mm x 90 mm x 4 mm



01204 Kleiderbügel „Woody“

Zeitloser Kleiderbügel aus Birkenholz mit einem Haken aus Metall. Durch die stabile Konstruktion eignet sich der Bügel auch zum Halten schwerer Kleidungsstücke. Mit einer Querstrebe zum Aufhängen von Hosen und Röcken. Die präzisen Kerben an beiden Enden ermöglichen ein sicheres Aufhängen von Kleidungsstücken mit Trägern. Da es sich beim Holz um ein Naturprodukt handelt, können Schwankungen in Farbe und Maserung nicht ausgeschlossen werden.

Stück	1	100	500	1000
EUR	2.41	2.16	1.82	1.70

Holz/Birkenholz 60 Einh., lose im Karton
 440 mm x 250 mm x 16 mm



01073 Türschild „Plaza“

Dekorative Schiefertafel für Ihre Haustür. Das Türschild aus wetterfestem Stein überzeugt mit seinen natürlichen Bruchkanten außen und dem schönen Farbton. Mithilfe der Halteschnur aus Jute lässt es sich leicht überall befestigen. Die Schnurlänge beträgt 30 cm. Leicht zu reinigen. Aufgrund des Naturmaterials kann es zu Schwankungen in Farbe und Maserung kommen.

Stück	1	100	500	1000
EUR	3.74	3.35	2.82	2.63

Stein/Schiefer 30 Einh., Einzelkarton + Luftpolsterfolie
 250 mm x 100 mm x 5 mm



NEW!

01883 Türschild „Woody“

Das hochwertige und robuste Türschild setzt an jeder Tür das richtige Statement. Aus geöltem Eichenholz.



Stück	1	100	500	1000
EUR	5.63	5.04	4.24	3.96

Holz/Eichenholz lose im Karton
 172 mm x 75 mm

09311 Fußmatte „Home“ klein

Zuhause ist es doch am schönsten. Wasserabweisende Fußmatte mit Anti-Rutsch-Effekt. Leicht mit einem Lappen zu reinigen. Die saugfähige Non-Woven-Oberfläche lässt sich komplett fotorealistisch per All-Over- Druck veredeln.



Stück	1	50	250	500
EUR	9.87	8.82	7.44	6.94

 Kunststoff/Gummi  50 Einh., Polybeutel
 600 mm x 400 mm x 3 mm



09310 Fußmatte „Home“ groß

Stück	1	50	250	500
EUR	13.94	12.48	10.51	9.81



 Kunststoff/Gummi  50 Einh., Polybeutel
 750 mm x 500 mm x 3 mm



08568 Nähset „Travel“

Aufgrund der handlichen Größe praktisch für unterwegs. Tolles Nähset mit einer Schere, zwei Reserveknöpfen, zwei Sicherheitsnadeln, einer Sticknadel, einer Stecknadel, einem Einfädler und einem 6-teiligen Fadenset (braun, gelb, rot, grün, weiß, schwarz). Inkl. weißer Hülse zum Einschieben. Bietet eine effiziente Werbefläche.

Stück	1	500	1000	5000
EUR	0.74	0.67	0.56	0.53



 Kunststoff/Polystyrol  400 Einh., Polybeutel
 90 mm x 55 mm x 7 mm



08289 Schuhputzset „Fusion“

Immer top gepflegtes Schuhwerk. Praktisches Schuhputz-Set in einer Metallbox. Kleine Bürste mit Holzgriff, kleine Dose farblose Schuhcreme, kleiner Schuhlöffel aus ABS und ein Reinigungstuch aus 100 % Baumwolle.

Stück	1	100	500	1000
EUR	5.28	4.89	4.49	4.20

 Metall  72 Einh., Einzelkarton + Polybeutel
 110 mm x 75 mm x 45 mm



01090 Schuhlöffel „Madera“, klein

Schneller Einstieg in jeden Schuh! Der Schuhlöffel aus geöltem Buchenholz ist robust und dank seiner handlichen Größe platzsparend in der Aufbewahrung. Mit Öse zum Aufhängen. Da es sich hier um ein Naturprodukt handelt können Schwankungen in Farbe und Maserung nicht ausgeschlossen werden.

Stück	1	100	500	1000
EUR	2.25	2.02	1.70	1.58

Holz/Buchenholz 350 Einh., lose im Karton
 265 mm x 35 mm x 10 mm

01096 Schuhlöffel „Madera“, groß mit Kratzhand

Stück	1	100	500
EUR	5.86	5.25	4.42

01091 Schuhlöffel „Madera“, groß

Stück	1	100	500
EUR	7.02	6.28	5.29

01096
 585 mm x 38 mm x 20 mm
 167 Einh., lose im Karton

01091
 630 mm x 38 mm x 10 mm
 100 Einh., lose im Karton



05103 Schuhlöffel „Cliff“

Langer, formschöner Schuhlöffel mit Öse zum Aufhängen.

Stück	1	500	1000	5000	
EUR	1.56	1.39	1.17	1.10	

Kunststoff/Polypropylen 150 Einh., lose im Karton
 430 mm x 35 mm x 45 mm



05092 Schuhlöffel „Grip“

Die glatte Oberfläche und die tolle Form erleichtern den Einstieg in Ihren Schuh. Im handlichen Format und mit Öse zum Aufhängen. In vielen verschiedenen Farben erhältlich.

Stück	1	500	1000	5000	
EUR	0.57	0.50	0.41	0.39	

Kunststoff/Polypropylen 500 Einh., lose im Karton
 174 mm x 43 mm x 15 mm

NEW!

01882 Schuhlöffel „Tiny“

Der handliche Begleiter hilft mit seiner ergonomischen Form bequem in jeden Schuh. Geöltes Buchenholz und Lederband sorgen für beste Qualität und edles Design.

Stück	1	100	500	1000
EUR	4.19	3.75	3.16	2.95

Holz/Buchenholz
 120 mm x 40 mm

lose im Karton



06650 Slipper „Frottee“

Weiche Slipper in Einheitsgröße, sehr angenehm zu tragen. Ideal für die Hotel- und Wellnessbranche.

Stück	1	500	1000	5000
EUR	1.93	1.73	1.45	1.36

Textil/Frottee

275 mm x 110 mm x 30 mm

100 Einh., Polybeutel

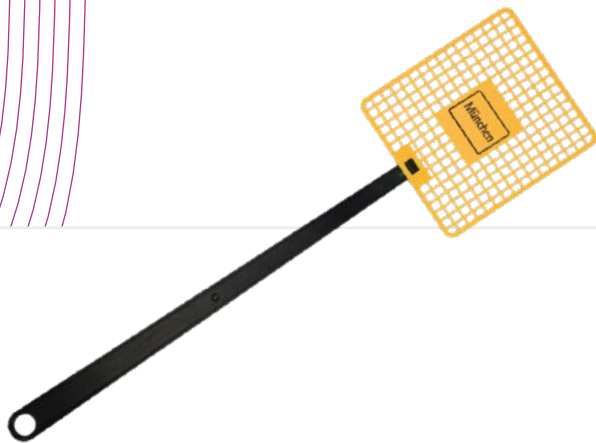

07123 Fliegenklatsche „Logo“

Rechteckige Fliegenklatsche mit extra großer Werbefläche in der Mitte. In vielen verschiedenen Farbkombinationen erhältlich.

Stück	1	500	1000	5000	
EUR	1.17	1.05	0.89	0.83	

Kunststoff/Polypropylen
 350 mm x 90 mm x 8 mm

150 Einh., lose im Karton



05501 Fliegenklatsche „Trikot“

In Trikotform. Mit 1 Werbefeld auf jeder Seite in der Mitte der Klatzche. In vielen verschiedenen Farbkombinationen erhältlich.

Stück	1	500	1000	5000
EUR	1.33	1.19	1.00	0.93

Kunststoff/Polypropylen
 372 mm x 115 mm x 7 mm



150 Einh., lose im Karton



01068 Hundenapf „Dog“

Robuster Futternapf aus Edelstahl für Welpen, Hunde und Katzen. Perfekt für Trocken- und Nassfutter, Leckerlis oder Wasser geeignet. Durch sein durchdachtes Design kann der Napf nicht umkippen. Der Gummiring verhindert ein Verrutschen und schützt den Boden vor Kratzern. Leicht zu reinigen und lange haltbar. Füllmenge: ca. 1,0 Liter.

Stück	1	100	500	1000
EUR	5.42	4.85	4.09	3.81

 Metall/Edelstahl  50 Einh., Polybeutel
 55 mm x Ø 255 mm

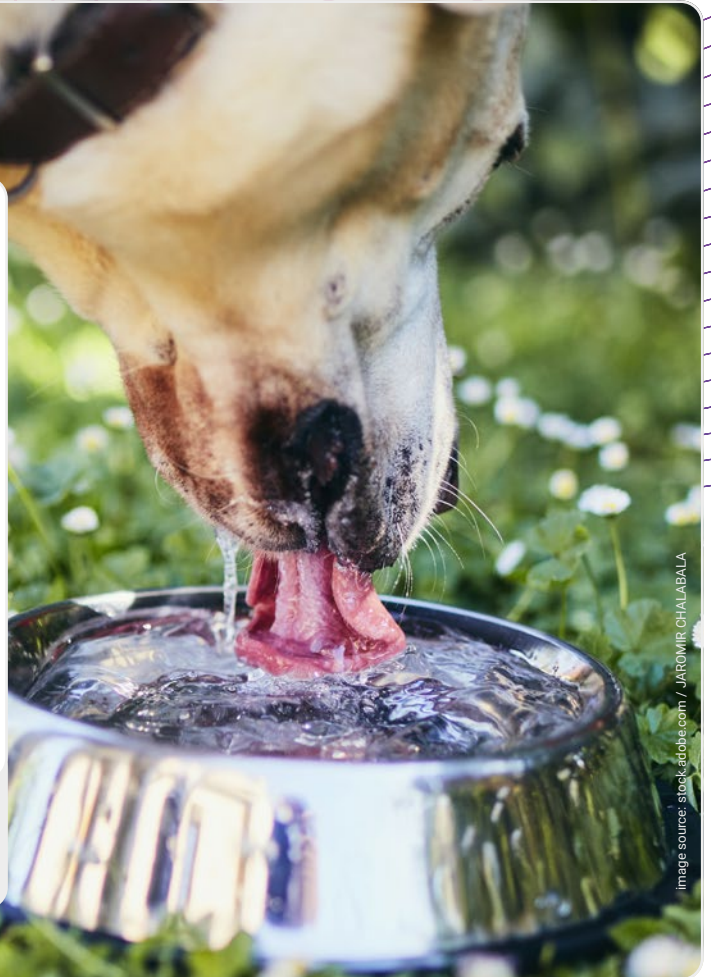





image source: stock.adobe.com / JAROMIR GHALABALA



01051 Tierreisedecke „Travel“

Bequemer Liegeplatz im Kofferraum und unterwegs. Zweifarbig, gesteppte Tierreisedecke mit Polyesterwatte gefüllt. Sowohl auf der Unter- wie auch auf der Oberseite veredelbar.

Stück	1	50	250	500
EUR	9.50	8.51	7.17	6.69

 Textil/Polyester-Filz  40 Einh., Polybeutel
 690 mm x 540 mm





01050 Fellpflegehandschuh „Pet“

Verwöhn-Zeit für den besten Freund des Menschen. Handschuh mit integrierter „Bürste“ aus Silikon für glänzendes Hunde-Fell und eine einfachere Entfernung der Haare während der Fell-Wechsel-Phase. Geeignet für Rechtshänder. Werbeanbringung auf Verschluss am Handgelenk möglich.

Stück	1	100	500	1000
EUR	4.41	3.94	3.32	3.10

Textil/Polyester
 240 mm x 160 mm

150 Einh., Polybeutel



08976 Kotbeutelspender „Dog“

Optimal für alle Hundebesitzer. 15 schwarze Plastikbeutel (Stärke 12 µm) im Kunststoffspender in Kapsel-Form mit praktischer Aussparung. Mittels des Kunststoff-Karabiners kann der Beutel-spender bequem am Gürtel oder ähnlichem befestigt werden, so hat man stets beide Hände frei.

Stück	1	500	1000	5000
EUR	0.92	0.82	0.69	0.65

Kunststoff/Polypropylen
 140 mm x Ø 43 mm

300 Einh., Polybeutel



01333 Kotbeutelspender „Bone“

Der Hardcover Kotbeutelspender „Bone“ besteht aus Nylon und ist mit einem Aluminiumhaken zur einfachen Befestigung ausgestattet. Verschlös-sen wird er per Reißverschluss. Inkl. einer Kotbeutelrolle mit 15 Beuteln.

Stück	1	100	500	1000
EUR	3.51	3.15	2.65	2.47

Textil/Nylon
 115 mm x 65 mm x 32 mm

200 Einh., Polybeutel



01052 Tasche „Goodie“

Unterwegs mit Leckerlis. Goodie-Bag mit Karabiner zum Befestigen am Gürtel. Hauptfach mit Kordelverschluss inkl. Einsteck-fach für Leckerlis und 20 kleinen PE-Kotbeuteln.

Stück	1	100	500	1000
EUR	4.61	4.12	3.45	3.16

Textil/600D Polyester
 120 mm x Ø 90 mm

50 Einh., Polybeutel



01366 Tierkühlmatte „Chill“, large

Die Kühlmatte bietet ein erfrischendes Plätzchen an warmen Sommertagen. Die kühlende Wirkung des Gels in der Matte wird durch den Körperdruck des Tieres aktiviert. Die Matte zur Regeneration an einem kühlen Ort lagern. Das glatte Material der Oberfläche lässt sich leicht von Hand mit einem feuchten Tuch reinigen und anschließend gut trocknen. Die Matte kann im Haus, im Garten und auf Reisen verwendet werden. Bei Nichtbenutzung einfach zusammenfalten und trocken bei Raumtemperatur aufbewahren.

Stück	1	25	100	250
EUR	24.58	22.00	18.53	17.29

Textil/100% Polyester
 750 mm x 950 mm

3 Einh., Polybeutel



01367 Tierkühlmatte „Chill“, small

Stück	1	50	250	500
EUR	10.64	9.52	8.02	7.49

Textil/100% Polyester
 400 mm x 600 mm

6 Einh., Polybeutel

Büro und Schule.

- Aufkleber und Magnete
- Brieföffner
- Computer- und Telefon-Accessoires
- Federmäppchen und Organizer
- Klammern, Heften und Halten
- Lineale und Schablonen
- Lupen
- Malbücher und Schreibblöcke
- Notizbücher und -zettel
- Promotion-Cases
- Radiergummis
- Rechner und Taschenrechner
- Spitzer
- Stifte und Kugelschreiber
- Visitenkartenetuis



06287 Bleistift „Nature“ kurz

Nützlich und handlich. Kurzer Bleistift aus naturbelassenem Holz mit 6 bedruckbaren Segmenten durch sechseckige Form. Minenhärte HB. Einzeln lieferbar.

Stück	1	500	1000	5000
EUR	0.11	0.10	0.09	0.07

Holz 5000 Einh., lose im Karton
 85 mm x Ø 7 mm

06293 Bleistift „Nature“ lang

Stück	1	500	1000	5000
EUR	0.12	0.11	0.09	0.08

Holz 2500 Einh., lose im Karton
 175 mm x Ø 7 mm



06282 Bleistift „Zimmermann“

Klassischer Zimmermannsbleistift in typischer ovaler Form mit größerer Werbefläche als auf normalen Bleistiften. Lieferung erfolgt ungespitzt.

Stück	1	500	1000	5000
EUR	0.55	0.49	0.42	0.39

Holz 1000 Einh., lose im Karton
 240 mm x 11 mm x 7 mm

SALE!



01014 Zimmermannsbleistift „Deluxe“

Die praktische Kunststoff-Variante des klassischen Zimmermannsbleistifts. Bedruckbare Kunststoffhülle mit Bleistiftmine und Feststeller für die Mine. Inklusive 2 Ersatzminen im Gehäuse und Anspitzer im Endstück des Schiebers.

Stück	1	500	1000	5000
EUR	0.97	0.87	0.73	0.69

Kunststoff/Polypropylen 1000 Einh., Polybeutel
 180 mm x 15 mm x 12 mm



06259 Bleistift „Black“

Den braucht jeder irgendwann einmal. Runder Bleistift mit schwarzer Lackierung. Minenhärte HB. Sonderfarben auf Anfrage.

Stück	1	500	1000	5000
EUR	0.10	0.09	0.08	0.07

Holz
 176 mm x Ø 7 mm

2500 Einh., lose im Karton



06271 Bleistift „White“ mit Radiergummi

Runder Bleistift mit integriertem Radiergummi an der Oberseite.

Stück	1	500	1000	5000
EUR	0.14	0.12	0.10	0.10

Holz
 190 mm x Ø 7 mm

2500 Einh., lose im Karton

SALE!



06398 Malstifte-Set „Skinny“

12 lange, unlackierte Buntstifte in dreieckiger Form und 1 weißer Spitzer für dünne und dicke Stifte, verpackt in einem Schubler aus naturfarbenem Karton (400g).

Stück	1	500	1000	5000
EUR	1.26	1.12	0.94	0.89

Holz
 220 mm x 64 mm x 18 mm

240 Einh., Einzelkarton
 Spielzeug, 4+, 8



06399 Malstifte-Set „Jumbo“

6 dicke, lange Buntstifte aus unlackiertem Holz in dreieckiger Form und 1 weißer Spitzer, verpackt in einem Schubler aus naturfarbenem Karton (400g).

Stück	1	500	1000	5000
EUR	1.96	1.65	1.47	1.42





Holz
 220 mm x 60 mm x 18 mm

96 Einh., Einzelkarton + Polybeutel
 Spielzeug, 4+, 8

06292 Malstifte-Set „Nature 6“ kurz

Kurze Malstifte aus unlackiertem Holz als 6er Set im Karton verpackt. Die Stifte sind sechseckig.





Stück	1	500	1000	5000
EUR	0.38	0.34	0.29	0.27

 Holz  960 Einh., Einzelkarton
 90 mm x 47 mm x 10 mm  Spielzeug, 4+



06297 Malstifte-Set „Nature 6“ lang

Stück	1	500	1000	5000
EUR	0.63	0.57	0.48	0.45





 Holz  480 Einh., Einzelkarton
 180 mm x 47 mm x 10 mm  Spielzeug, 4+

SALE!

06298 Malstifte-Set „Nature 12“ lang

Lange Farbstifte, unlackiert und als 12er Set im Karton verpackt. Alle 12 Stifte sind sechseckig.

Stück	1	500	1000	5000
EUR	0.94	0.84	0.72	0.67





 Holz  144 Einh., Einzelkarton
 180 mm x 90 mm x 9 mm  Spielzeug, 4+



06280 Malstift „Rainbow“ dünn

Farbstift mit Schutzlack und 4-farbiger Mine in den Farben rot, gelb, blau und grün. Durch die sechseckige Form des Stifts entstehen 6 bedruckbare Seiten.

Stück	1	500	1000	5000
EUR	0.48	0.43	0.36	0.34

 Holz  2500 Einh., lose im Karton
 176 mm x ø 7 mm  Spielzeug, 4+





04344 Kindermalset „Öko Line“

Damit die Welt ein bisschen bunter wird. Kindermalset verpackt in naturfarbenem Pappkarton. Mit 10 farbigen Buntstiften aus Naturholz in sechseckiger Form, 1 kleinen Malbuch mit 20 Seiten und verschiedenen Motiven zum Ausmalen, 1 Spitzer aus Kunststoff und 1 Lineal mit cm- und inch-Skalierung.

Stück	1	500	1000	5000
EUR	1.23	1.11	0.93	0.87

Papier/Pappe
 180 mm x 75 mm x 14 mm

300 Einh., Einzelkarton + Polybeutel
 Spielzeug, 4+, 8



06408 Stifteset „Sharpener“

Handliches 2in1-Set mit 12 kurzen, unlackierten Holz-Buntstiften im Papp-zylinder mit transparentem Kunststoffdeckel und integriertem Spitzer. Alle Stifte sind rund.

Stück	1	500	1000	5000
EUR	1.03	0.92	0.77	0.72

Papier/Pappe
 108 mm x Ø 35 mm

120 Einh., Polybeutel
 Spielzeug, 4+, 8



06690 Stiftesammler „Basic“ groß

Runder Stifteköcher aus Karton, befüllt mit 12 langen, naturbelassenen Buntstiften in sechseckiger Form.

Stück	1	500	1000	5000
EUR	1.63	1.46	1.23	1.15

Papier/Pappe
 190 mm x Ø 36 mm

240 Einh., Einzelkarton
 Spielzeug, 4+

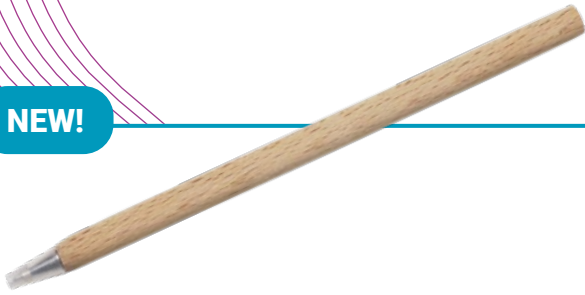
NEW!

01866 Kugelschreiber „Beech“

Naturbelassender Buchenholz-Kugelschreiber in klassischer Form eines Bleistifts. Eine Verschlusskappe aus Kunststoff schützt die Schreibmine. Schwarzschriftend.

Stück	1	500	1000	5000
EUR	0.54	0.49	0.41	0.38

Holz/Buchenholz 1000 Einh., Polybeutel
 145 mm

NEW!

01867 Kugelschreiber „Shirakami“

Nachhaltiges Schreiben: Der edle Druck-Kugelschreiber aus Buchenholz mit natürlicher Holzmaserung, einer schwarze Metallspitze und einem schwarzen Metallclip. Schwarzschriftend.

Stück	1	500	1000	5000
EUR	1.71	1.53	1.29	1.20

Holz/Buchenholz 1000 Einh., Polybeutel
 140 mm



09095 Kugelschreiber „Novi“

Blauschreibend. Eleganter Kugelschreiber mit Druckknopf und Metall-Clip. Das metallisch schimmernde Gehäuse in diversen Farben wirkt durch die beiden silbernen Trennlinien besonders stilvoll.

Stück	500	1000	5000
EUR	0.59	0.56	0.53

Metall/Chrom 500 Einh., lose im Karton
 136 mm x Ø 10 mm

SALE!

06379 Kugelschreiber „Touch Pen“

Eleganter Kugelschreiber mit praktischem Touch Pen. Leitfähiger Eingabestift für alle Smartphones und Tablet-PCs. Der Stift schreibt blau und besitzt eine Drehmechanik.



Stück	1	500	1000	5000
EUR	0.70	0.64	0.60	0.59

Metall 1000 Einh., Polybeutel
 130 mm x Ø 9 mm

09094 Kugelschreiber „Yuma“

Blauschreibend. Leichter Druckkugelschreiber mit weißem Gehäuse und Metall-Clip. Dieser Stift liegt aufgrund des farbig-transparenten Rubbers sehr griffig in der Hand.

Stück	500	1000	5000
EUR	0.23	0.22	0.19

 Kunststoff
 141 mm x Ø 17 mm

 1000 Einh., lose im Karton



09496 Stifterolle „Kork“

Flexibler Kork. Stifte-Rolle mit Naturkork bezogen. Die Innenseite ist aus leinenfarbenem Textil und beinhaltet einen Radiergummi, einen Spitzer, ein Holzlineal und 12 Buntstifte aus naturbelassenem Holz. Der Überschlag verhindert ein Herausfallen von Utensilien. Verschlossen wird die Rolle mittels Knopf und Gummischlaufe.

Stück	1	100	500	1000
EUR	6.29	5.63	4.75	4.43

Holz/Kork

80 Einh., Polybeutel

200 mm x 20 mm



09498 Federmäppchen „Kork“

Platz für viele Stifte bietet dieses zylindrische Federmäppchen aus leinenfarbenem Textil mit Kork-Außenseite. Inkl. Reißverschluss und Schlaufe.

Stück	1	100	500	1000
EUR	3.30	2.95	2.49	2.32

Holz/Kork

60 Einh., Polybeutel

200 mm x 60 mm



SALE!

09495 Organizer „Kork“

Wunderschöne Mappe mit Kork auf der Außenseite und textiler Innenseite mit Reißverschluss. Diverse Schlaufen und Einstecklaschen sorgen dafür, dass ein Radiergummi, ein Spitzer, ein Lineal, zwei Bleistifte, ein Fineliner und ein Notizblock ihren festen Platz haben. Auf der Außenseite befindet sich ein braunes PU-Badge.

Stück	1	100	500	1000
EUR	4.65	4.50	4.36	4.28

Holz/Kork

40 Einh., Polybeutel

210 mm x 160 mm x 25 mm



04291 Bleistiftspitzer „Helm“

Stiftespitzer in Helmform. Ein Werbeartikel mit sehr langer Nutzungsdauer. In vielen ausgefallenen Formen ist er ideal einsetzbar für verschiedenste Promotion-Aktionen.

Stück	1	500	1000	5000	
EUR	1.70	1.52	1.28	1.20	

Kunststoff
 58 mm x 40 mm x 46 mm

500 Einh., lose im Karton



04306 Bleistiftspitzer „Mülltonne“

Stiftespitzer in Mülltonnenform mit Verschlusskappe. Ein Werbeartikel mit sehr langer Nutzungsdauer. In vielen ausgefallenen Formen ist er ideal einsetzbar für verschiedenste Promotion-Aktionen.

Stück	1	500	1000	5000	
EUR	1.99	1.78	1.50	1.40	

Kunststoff/Polystyrol
 36 mm x 42 mm x 62 mm

500 Einh., lose im Karton



09633 Lineal „Metall“

30 cm langes Lineal aus Aluminium mit aufgedruckter Millimeter-Skalierung.

Stück	1	100	500	1000
EUR	3.84	3.44	2.89	2.70

Metall/Aluminium

120 Einh., Polybeutel

310 mm x 40 mm x 3 mm

03883 Lineal „16 cm“

Stabiles 16 cm langes Lineal aus Kunststoff mit erhabenen geprägter mm-Skala auf einer Seite. Standardmäßig ohne Druck. Loch auf einer Seite.

Stück	1	500	1000	5000	
EUR	0.59	0.53	0.45	0.42	

Kunststoff/Polystyrol
 180 mm x 29 mm x 2 mm

500 Einh., lose im Karton

03885 Lineal „30 cm“

Stück	1	500	1000	5000	
EUR	1.13	1.02	0.86	0.80	

03884 Lineal „20 cm“

Stück	1	500	1000	5000	
EUR	0.78	0.70	0.59	0.55	

03885
 311 mm x 37 mm x 3 mm
 250 Einh., lose im Karton

03884
 215 mm x 35 mm x 3 mm
 600 Einh., lose im Karton



03715 Lineal „Poly-S“

Transparentes Lineal mit 33 cm und 13 inch Skala. Skalen- und Firmendruck in einer Farbe möglich.

Stück	1	100	500	1000
EUR	3.50	3.13	2.64	2.46

Kunststoff/Polystyrol 120 Einh., Polybeutel
 345 mm x 48 mm x 5 mm



03312 Radiergummi „Rechteck“

Eckiger Radiergummi in verschiedenen Farben. Individuelle Umsetzung ab 5.000 Stück.

Stück	1	500	1000	5000
EUR	0.56	0.50	0.42	0.40



Kunststoff/TPE 1000 Einh., lose im Karton
 39 mm x 29 mm x 7 mm

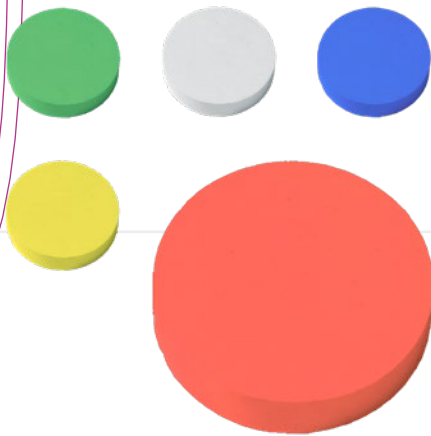

03311 Radiergummi „Rund“

Eine runde Sache. Klassischer Radiergummi zum Entfernen von Blei- und Buntstiftzeichnungen. Individuelle Umsetzung ab 5.000 Stück.

Stück	1	500	1000	5000
EUR	0.63	0.56	0.47	0.44



Kunststoff/TPE 1000 Einh., lose im Karton
 7 mm x Ø 34 mm



04046 Radiergummi „Pille“

Unverzichtbar im Büro. Radierer mit Verschlusskappe in Form einer Kapsel. Ideal für Arztpraxen und Apotheken.

Stück	1	500	1000	5000
EUR	1.22	1.09	0.92	0.86

Kunststoff/ABS 400 Einh., lose im Karton
 64 mm x Ø 24 mm



01003 Notizbuch „Note“ A5

Perfekt zum Sammeln von Notizen! Hardcover-Notizbuch mit 80 karierten Seiten. Gummiband zum Verschließen und einem Papiersteckfach auf der letzten Seite. Unempfindliches Außenmaterial durch besondere Beschichtung. Erhältlich in den Farben schwarz und weiß. Format: Din A5.

Stück	1	100	500	1000
EUR	2.98	2.67	2.25	2.10

Papier/Pappe 40 Einh., Polybeutel
 215 mm x 148 mm x 13 mm

01002 Notizbuch „Note“ A4

Stück	1	100	500	1000
EUR	5.58	4.99	4.21	3.93

Papier/Pappe 20 Einh., Polybeutel
 297 mm x 210 mm x 13 mm



07091 Notizbuch „Agenda“ A6

PVC beschichtetes Notizbuch mit schwarzem Gummiband, Innenband, Stift-Halteschleife und 96 Blatt (kariert) im Format DIN A6. Papierqualität: weiß 70g/qm, double-side offset. Mit Papiertasche auf hinterer Umschlagklappe.

Stück	1	100	500	1000
EUR	3.76	3.37	2.84	2.65

Kunststoff/PVC 90 Einh., Polybeutel
 95 mm x 145 mm x 18 mm



07093 Notizbuch „Agenda“ A4

Stück	1	100	500	1000
EUR	9.36	8.38	7.06	6.59

07092 Notizbuch „Agenda“ A5

Stück	1	100	500	1000
EUR	4.53	4.05	3.41	3.18

07093
 295 mm x 214 mm x 15 mm
 20 Einh., Polybeutel

07092
 210 mm x 145 mm x 15 mm
 40 Einh., Polybeutel



08950 Notizbuch „Memo-2Tone“

Notizbuch im Format DIN A5 mit 80 karierten Blättern. Der haptische und auffällige Zwei-Farben-Effekt, welcher durch die Veredelung per Lasergravur entsteht, sorgt für eindrucksvollen und langlebigen Werbe-Erfolg. Das farblich passende Textilbändchen rundet das stilvolle Design des Notizbuchs ab. Ideal für die Einzelstück-Produktion geeignet.

Stück	1	100	500	1000
EUR	4.07	3.64	3.07	2.86

Kunststoff/Polyurethan
 40 Einh., Polybeutel
 210 mm x 150 mm x 13 mm



SALE!

01039 Notizbuch „Style“ A5

Schickes Hardcover-Notizbuch mit zweifarbiger Hülle. Mit 80 karierten Seiten und vertikalem Gummiband zum Verschließen, das gleichzeitig zum Einstecken eines Stiftes benutzt werden kann. Unempfindliches PU Außenmaterial. Format: DIN A5.

Stück	1	100	500	1000
EUR	3.53	3.16	2.66	2.49

Kunststoff/Polyurethan
 50 Einh., Polybeutel
 215 mm x 145 mm x 15 mm



08092 Notizbuch „Filz“

Modernes Notizbuch mit Filz-Einband in anthrazit und schwarzem Gummiband zum Verschließen. 80 Blatt (kariert) im Format DIN A5. Papierqualität: weiß 70g/qm, double-side offset.

Stück	1	100	500	1000
EUR	5.06	4.53	3.82	3.56

Textil/Filz
 60 Einh., Polybeutel
 210 mm x 140 mm x 15 mm



09494 Notizbuch „Kork“

Natur pur. Sehr handfreundliches Notizbuch mit Korkeinband inkl. schwarzem Gummiband zum Verschließen. Größe DIN A5, 80 Blatt kariert, inkl. Lesezeichen.

Stück	1	100	500	1000
EUR	5.95	5.32	4.48	4.18

Holz/Kork
 40 Einh., Polybeutel
 210 mm x 140 mm x 20 mm



06113 Notizbuch „Cotton“ A4

Natürlichkeit liegt im Trend. Tolles Notizbuch mit Einband aus Baumwolle (70 %) und Polyester (30 %) inkl. Gummiband zum Verschließen. Größe DIN A4, 96 Blatt (70 g) aus naturfarbenerem Papier, kariert mit Eindruck für Datum/Date und schmalen, weißen Rand rundum. Zusätzlich ist das Buch mit einem Band als Lesezeichen ausgestattet.

Stück	1	100	500	1000
EUR	5.80	5.19	4.37	4.08

Papier/Pappe 20 Einh., lose im Karton
 297 mm x 210 mm x 15 mm

06115 Notizbuch „Cotton“ A6

Stück	1	500	1000	5000
EUR	1.75	1.56	1.32	1.23

06114 Notizbuch „Cotton“ A5

Stück	1	100	500	1000
EUR	3.46	3.09	2.61	2.43

06115
 148 mm x 105 mm x 15 mm
 100 Einh., lose im Karton

06114
 210 mm x 148 mm x 15 mm
 50 Einh., lose im Karton

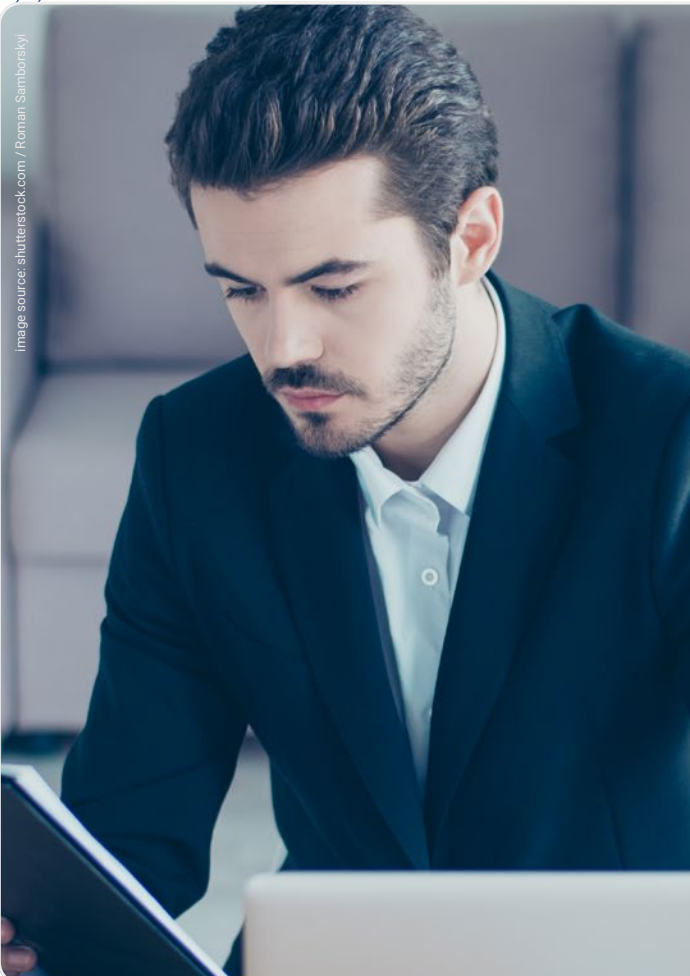

04431 Schreibboard „DIN A4 schwarz“

DIN A4 Klemmbrett mit Anlegeleiste, Klemme mit Kunststoffverföderung, Visitenkartenhalterung oberhalb der Klemme, Stifteinkerbung und Skalierung. Lieferung ohne Accessoires. Aus recyceltem Material.

Stück	1	100	500	1000
EUR	4.59	4.11	3.46	3.23

Kunststoff/Polystyrol 35 Einh., lose im Karton
 340 mm x 240 mm x 29 mm



04435 Schreibboard „DIN A4 color“

DIN A4 Klemmbrett mit Anlegeleiste, Klemme mit Kunststofffederung, Visitenkartenhalterung oberhalb der Klemme, Stifteinkerbung und Skalierung. Lieferung ohne Accessoires.

Stück	1	100	500	1000
EUR	5.42	4.85	4.09	3.81

Kunststoff/Polystyrol 35 Einh., lose im Karton
 342 mm x 240 mm x 31 mm



04428 Schreibboard „DIN A5“

DIN A5 Klemmbrett mit Anlegeleiste, Stifteinkerbung und Skalierung.

Stück	1	100	500	1000
EUR	3.13	2.80	2.36	2.20

Kunststoff/Polystyrol 30 Einh., lose im Karton
 270 mm x 177 mm x 28 mm



08746 Visitenkartenetui „Vita“

Visitenkartenetui im Querformat mit silbernem Metallplättchen für eine Lasergravur als Veredelung. Deckel lässt sich mittels eines Magneten einfach öffnen und schließen. Außen Kunstlederoptik, innen Aluminium und Samtstoff am Deckel.

Stück	1	100	500	1000
EUR	3.13	2.80	2.36	2.20

Metall/Aluminium 200 Einh., Einzelkarton + Polybeutel
 65 mm x 95 mm x 10 mm



04256 Brieföffner „Kombi“

Praktischer und zudem handlicher Brieföffner mit integriertem, 6 cm langem Lineal.

Stück	1	500	1000	5000
EUR	0.46	0.41	0.35	0.33

Kunststoff/Polystyrol 500 Einh., lose im Karton
 110 mm x 50 mm x 3 mm



04222 Brieföffner „Multi“

Brieföffner im Scheckkartenformat mit Kreis- und Zeilen-Lupe sowie Lineal mit 10 cm und 4 Zoll Skalierung.

Stück	1	500	1000	5000	
EUR	1.15	1.03	0.87	0.81	

Kunststoff/Polystyrol 320 Einh., lose im Karton
 120 mm x 75 mm x 3 mm



04218 Lupe „Lesezeichen“

Praktisches Duo. Flache Lupe, die gleichzeitig als Lesezeichen verwendet werden kann.

Stück	1	500	1000	5000	
EUR	0.21	0.19	0.16	0.15	

Kunststoff/Polystyrol 2000 Einh., lose im Karton
 80 mm x 36 mm x 2 mm

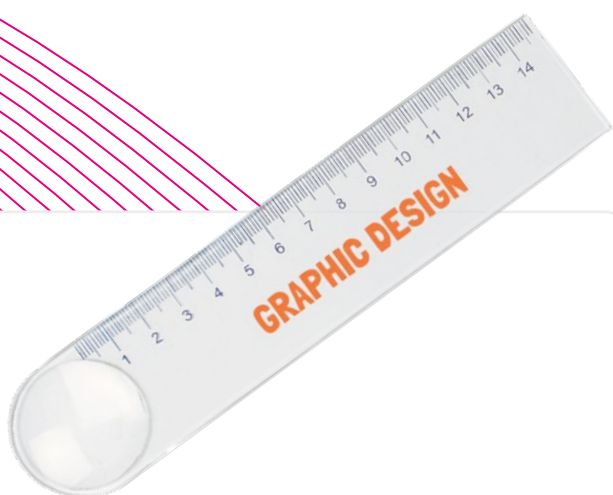

04273 Lupe „Lineal 4 x“

Messen und vergrößern. 14 cm langes Lineal mit integrierter, runder Lupe mit 4-facher Vergrößerung.

Stück	1	100	500	1000	
EUR	3.81	3.41	2.87	2.68	

Kunststoff/Polymethylmethacrylat 200 Einh., Polybeutel
 180 mm x 39 mm x 2 mm



04217 Lupe „Slide“

Immer schnell zur Hand und gut geschützt. Handliche Klapplupe mit rundem Gehäuse und 2-fach Vergrößerung. In verschiedenen Farben erhältlich.

Stück	1	500	1000	5000	
EUR	0.68	0.61	0.52	0.48	

Kunststoff/Polystyrol 500 Einh., lose im Karton
 9 mm x Ø 50 mm



04267 Lupe „Double 3 x/6 x“

2 Lupen in einer. 3-fache und 6-fache Vergrößerung. Linsenöffnung 23 x 23 mm, Gewicht 26 g, Gesichtsfeld: 50 x 55 mm = 3-fach, 25 x 25 mm = 6-fach.

Stück	1	100	500	1000	EUR
EUR	5.01	4.48	3.77	3.52	

Kunststoff/
Polymethylmethacrylat 370 Einh., Einzelkarton
 82 mm x 35 mm x 13 mm



04271 Lupe „Measurement 10 x“

Standlupe in Fernglasoptik. 10-fache Vergrößerung, 17 mm Linsenöffnung, 15 mm Gesichtsfeld, 25 g Gewicht.

Stück	1	50	250	500	EUR
EUR	12.27	10.98	9.25	8.63	

Kunststoff/
Polymethylmethacrylat 200 Einh., Einzelkarton
 44 mm x 35 mm x 40 mm



04023 Standlupe „Box“

Praktisches Vergrößerungsglas mit 4 cm Messskala im Boden. Einfach auf die zu vergrößernde Abbildung stellen.

Stück	1	100	500	1000	EUR
EUR	6.62	5.92	4.99	4.66	

Kunststoff/Polystyrol 30 Einh., lose im Karton
 82 mm x Ø 79 mm



04026 Standlupe „Jupiter 2“

Vergrößerungsglas mit 5-fach Vergrößerung, farbigem Rand und 4 cm Messskala im Boden.

Stück	1	50	250	500	EUR
EUR	12.83	11.48	9.67	9.02	

Kunststoff/
Polymethylmethacrylat 45 Einh., Einzelkarton +
Polybeutel
 61 mm x Ø 72 mm



04278 Stielleupe „Handle 3 x“

Lupe aus stabilem Kunststoff mit einem Durchmesser von 50 mm, 3-facher Vergrößerung und Stiel zum bequemen Halten.

Stück	1	100	500	1000	EUR
EUR	6.37	5.70	4.80	4.48	

Kunststoff/
Polymethylmethacrylat
 147 mm x 62 mm x 9 mm

100 Einh., Einzelkarton +
Polybeutel



04277 Stielleupe „Handle 5 x“

Stück	1	500	1000	5000	EUR
EUR	1.78	1.60	1.35	1.26	

04279 Stielleupe „Handle 4 x“

Stück	1	100	500	1000	EUR
EUR	8.46	7.58	6.38	5.96	

04277
 85 mm x 34 mm x 5 mm
 800 Einh., Kunststoffetui

04279
 158 mm x 66 mm x 17 mm
 200 Einh., Einzelkarton +
Polybeutel



04240 Standlupe „Mikro“

Standfeste Lupe mit großer 24 mm Linsenöffnung, 3 cm Gesichtsfeld und nur 30 g Gewicht.

Stück	1	100	500	1000	EUR
EUR	8.02	7.18	6.05	5.65	

Kunststoff/
Polymethylmethacrylat
 39 mm x 39 mm x 43 mm

200 Einh., Einzelkarton



04233 Standlupe „Measurement 8 x“

Standfeste Lupe mit großer 24 mm Linsenöffnung, 8-facher Vergrößerung, 3 cm Gesichtsfeld und 32 g Gewicht.

Stück	1	50	250	500	EUR
EUR	11.76	10.53	8.87	8.28	

Kunststoff/
Polymethylmethacrylat
 47 mm x 40 mm x 44 mm

200 Einh., Einzelkarton

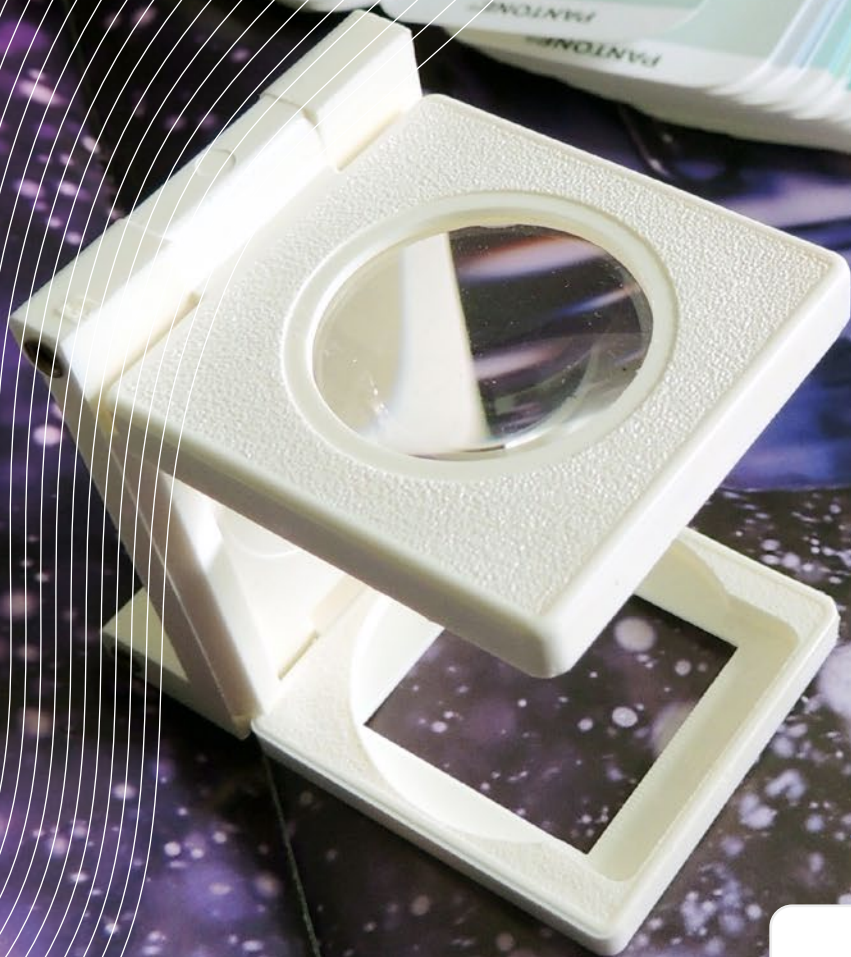



04272 Lupe „Fold 5 x“

In Druckereien sehr beliebt. Aufklappbare Standlupe mit 5-facher Vergrößerung, 25 mm Linsenöffnung, 25 x 25 mm Gesichtsfeld und 25 g Gewicht.

Stück	1	100	500	1000
EUR	6.43	5.76	4.85	4.53



 Kunststoff/
Polymethylmethacrylat

 200 Einh., Einzelkarton

 57 mm x 39 mm x 55 mm



04001 Magnet „Lupe“

Stück	1	100	500	1000	EUR
EUR	2.30	2.06	1.73	1.62	

Kunststoff/ABS 240 Einh., lose im Karton
 66 mm x 30 mm x 12 mm



08541 Folienmagnet „Rectangle“

Stück	1	500	1000	5000	EUR
EUR	0.23	0.20	0.17	0.17	

Kunststoff/PVC Polybeutel
 33 mm x 33 mm x 2 mm



01634 Holzmagnet „Woody“

Stück	1	100	500	1000	EUR
EUR	2.02	1.80	1.52	1.42	

Holz/Haselnussholz 750 Einh., lose im Karton
 Ø 40 mm



04003 Magnet „Area“

Stück	1	500	1000	5000	EUR
EUR	1.12	1.01	0.85	0.79	

Kunststoff/ABS 500 Einh., lose im Karton
 46 mm x 36 mm x 7 mm



04009 Magnet „Dreieck“

Stück	1	500	1000	5000	EUR
EUR	1.08	0.97	0.82	0.76	

Kunststoff/ABS 500 Einh., lose im Karton
 53 mm x 53 mm x 7 mm



04307 Magnet „Filmklappe“

Stück	1	500	1000	5000	EUR
EUR	0.74	0.66	0.56	0.52	

Kunststoff/ABS 500 Einh., lose im Karton
 55 mm x 40 mm x 6 mm



04013 Magnet „Kopf“

Stück	1	500	1000	5000	EUR
EUR	1.04	0.93	0.79	0.73	

Kunststoff/ABS 500 Einh., lose im Karton
 49 mm x 44 mm x 7 mm



04014 Magnet „Kronkorken“

Stück	1	500	1000	5000	EUR
EUR	0.76	0.68	0.58	0.54	

Kunststoff/ABS 500 Einh., lose im Karton
 8 mm x Ø 29 mm



04002 Magnet „Oblong Maxi“

Stück	1	500	1000	5000	
EUR	1.05	0.94	0.79	0.74	

Kunststoff/ABS 500 Einh., lose im Karton
 65 mm x 21 mm x 8 mm



04018 Magnet „Oblong Mini“

Stück	1	500	1000	5000	
EUR	0.99	0.88	0.74	0.69	

Kunststoff/ABS 500 Einh., lose im Karton
 45 mm x 15 mm x 9 mm



04011 Magnet „Quadrat“

Stück	1	500	1000	5000	
EUR	0.96	0.86	0.72	0.67	

Kunststoff/ABS 500 Einh., lose im Karton
 42 mm x 42 mm x 7 mm



04006 Magnet „Rechteck Maxi“

Stück	1	500	1000	5000	
EUR	1.08	0.97	0.82	0.76	

Kunststoff/ABS 500 Einh., lose im Karton
 50 mm x 26 mm x 7 mm

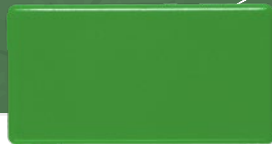

04004 Magnet „Rechteck Mini“

Stück	1	500	1000	5000	
EUR	0.93	0.83	0.70	0.65	

Kunststoff/ABS 500 Einh., lose im Karton
 37 mm x 22 mm x 7 mm



04012 Magnet „Rund“

Stück	1	500	1000	5000	
EUR	0.95	0.85	0.72	0.67	

Kunststoff/ABS 500 Einh., lose im Karton
 8 mm x Ø 42 mm



08840 Magnet-Clip „Fridge“

Stück	1	500	1000	5000
EUR	0.50	0.44	0.41	0.39

Kunststoff/Polystyrol 500 Einh., Polybeutel
 30 mm x Ø 60 mm

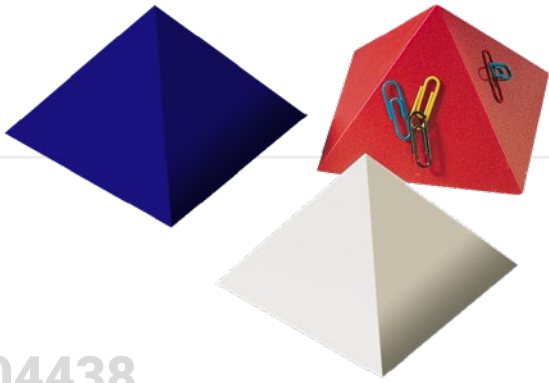

04438 Büroklammernhalter „Magnet-Pyramide“

Durch die Magnetpunkte im Innern werden die Büroklammern wie von Zauberhand an der Pyramide gehalten. Lieferung inklusive 50, bunter, kunststoffummantelter Büroklammern.

Stück	1	100	500	1000
EUR	4.01	3.59	3.02	2.82

- Kunststoff/Polystyrol
- 50 Einh., Einzelkarton + Polybeutel
- 97 mm x 97 mm x 69 mm



04293 Stiftesammler „Filmklappe“

Film ab! ... und die Show beginnt. Praktisches Bürountensil in Filmklappenform. Stifte und Papier auf Anfrage.

Stück	1	100	500	1000
EUR	5.81	5.20	4.38	4.09

- Kunststoff/ABS
- 28 Einh., Einzelkarton + Polybeutel
- 153 mm x 40 mm x 85 mm



04280 Zettelbox „Stifteköcher“

Praktisch auf jedem Schreibtisch. Zettelbox mit 3 extra Fächern zum Aufbewahren von Stiften und anderen Schreibutensilien. Befüllt mit umweltfreundlichem Recyclingpapier.

Stück	1	100	500	1000	
EUR	5.17	4.63	3.90	3.64	

- Kunststoff/Polystyrol
- 27 Einh., Schrumpffolie
- 106 mm x 106 mm x 68 mm



04285 Zettelbox „Würfel“

Der Klassiker. Schlichte und zweckmäßige Kunststoffbox, befüllt mit umweltfreundlichem Recyclingpapier. Bietet große Werbeflächen.

Stück	1	100	500	1000	
EUR	7.29	6.52	5.50	5.13	

- Kunststoff/Polystyrol
- 27 Einh., Schrumpffolie
- 100 mm x 100 mm x 100 mm



06979 Etui „Filz“

Für Groß und Klein. Geräumige Tasche mit Reißverschluss für Stifte und andere Utensilien. Reißfest und stabil.

Stück	1	100	500	1000
EUR	3.00	2.69	2.27	2.11

Textil/Filz 200 Einh., Polybeutel
 230 mm x 110 mm x 55 mm



SALE!

01203 Federmäppchen „Nino“

Schönes Federmäppchen mit Reißverschluss. Dieser ist farblich auf die seitlich angenähte Schlaufe abgestimmt. Das robuste Polyester im Fischgrätenmuster ermöglicht eine lange Nutzbarkeit und den problemlosen Transport von spitzen Stiften ohne Löcher im Stoff.

Stück	1	500	1000	5000
EUR	1.03	0.92	0.77	0.72

Textil/Polyester 500 Einh., lose im Karton
 100 mm x 220 mm x 5 mm



05257 Acrylbox „Schütte“ unbefüllt

Runde Sammelbox aus hochwertigem Acryl mit abgeschrägtem Rand. Transparent oder farbig lieferbar und individuell befüllbar. Standardmäßig ohne Inhalt.

Stück	1	100	500	1000	
EUR	8.46	7.58	6.38	5.96	

Kunststoff/Polystyrol 16 Einh., Polybeutel
 217 mm x Ø 145 mm



04216 Papierklammer „Herz“

Leichte, flache Notizklammer in Herzform. Bestens geeignet für Mailings und als Beigabe.

Stück	1	500	1000	5000	
EUR	0.21	0.19	0.16	0.15	



Kunststoff/Polystyrol 2000 Einh., lose im Karton
 59 mm x 46 mm x 1 mm



08964 Mousepad „Mikrofaser“ 3 in 1

Flexibel und rutschfest überzeugt dieses Mousepad außerdem mit seiner großen Werbefläche. Die Oberseite ist komplett 4-farbig und individuell zu gestalten. Auf der Unterseite verhindert die spezielle Antirutsch-Beschichtung ein Verrutschen beim Arbeiten mit der Computer-Mouse. Zusätzlich kann die Oberseite als Mikrofasertuch zum Reinigen von Monitor oder ähnlichem benutzt werden.

Stück	1	100	500	1000
EUR	2.27	2.03	1.71	1.60



 Textil/Polyester + Polyamid  1000 Einh., Polybeutel
 230 mm x 175 mm



01137 Mousepad „Sublimation“

Das Mousepad ganz nach Ihrem Geschmack. 100 % Polyestergewebe auf 3 mm dicker Soft-Gummimatte macht diese Mouse-Unterlage besonders komfortabel und strapazierfähig. Sublimationsveredelung in 4c für eine individuelle Gestaltung möglich.

Stück	1	100	500	1000
EUR	2.19	1.96	1.65	1.54

 Textil/Polyester  160 Einh., lose im Karton
 234 mm x 195 mm x 3 mm

Lifestyle und Accessories.

- *Displaycleaner*
- *Einkaufswagenchips und Pfandmark*
- *Mobile Accessories*
- *Pins und Buttons*
- *Schlüsselanhänger*
- *Sonnenbrillen*
- *Spar- und Aufbewahrungsdosen*
- *Spiegel*
- *sonstige Accessories*







01623 Sonnenbrille „Beach“, clean-up

Sonnenbrille tragen = Ozean aufräumen! Hippe Sonnenbrille mit einem Mehrwert für unsere Umwelt! Für jede gekaufte Sonnenbrille werden von The Honu Movement 2 PET-Flaschen Müll aus dem Ozean gefischt. Die Gläser haben einen UV-400 Schutz. Entspricht den Anforderungen der EU-Verordnung 2016/425 PSA, Kategorie 1 und der Norm EN ISO 12312-1:2013+A1:2015 (DIN EN ISO 12312-1:2015-12).

Stück	1	100	500	1000	
EUR	3.51	3.14	2.96	2.79	

 Kunststoff/ABS + PC

 180 Einh., Einzelkarton

 150 mm x 147 mm x 49 mm

1. Sonnenbrille tragen.
2. Ozean aufräumen.

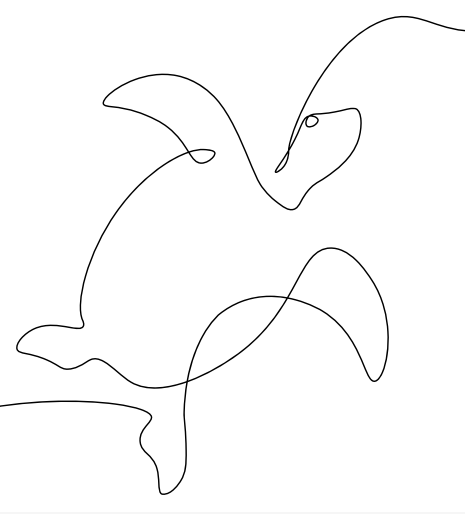

Für **jede verkaufte Sonnenbrille „Beach“** werden von den The Honu Movement-Mitarbeitern **2 Einweg-Plastik-Flaschen Müll** aus dem Ozean **gesammelt und recycelt!**

ZERTIFIZIERTER PARTNER
PFP-202268



Qualität
Made in
Germany.

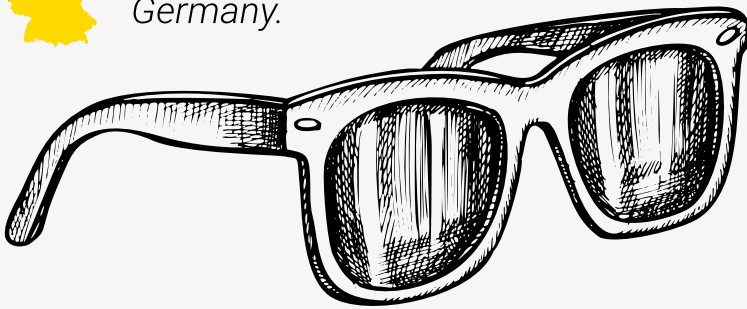

01623 Sonnenbrille
„Beach“ clean-up

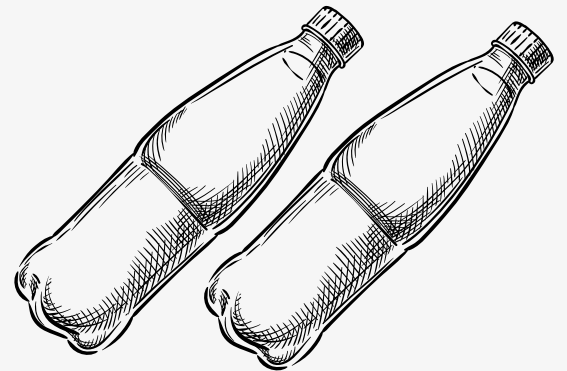

2 Einweg-Flaschen
Müll aus dem Ozean.

Darum kümmert sich The Honu Movement.



Plastik entfernen.

Wir sammeln mit eigenen Mitarbeitern Plastik aus dem Ozean.



Plastik verwerten.

Wir führen das gesammelte Plastik geprüften Recyclingsystemen vor Ort zu.



Plastik vermeiden.

Engagierte Lehrer unterrichten Kinder zu einer nachhaltigen Lebensweise.



Armut bekämpfen.

Wir sorgen für faire Arbeitsplätze bei den Ärmsten der Armen.



07878 Sonnenbrille „Blues“

Kultige Sonnenbrille im Blues-Stil. Erhältlich in verschiedenen Farben. Der Rahmen ist aus leichtem PC. Die schwarz getönten Gläser sind aus Acryl und haben UV-400 Schutz. Leicht und angenehm zu tragen. Entspricht den Anforderungen der EU-Verordnung 2016/425 und der Norm EN ISO 12312-1. Filterkategorie 3, Klasse I.

Stück	1	100	500	1000
EUR	2.06	1.85	1.55	1.45

Kunststoff/Polycarbonat 300 Einh., Polybeutel
 145 mm x 150 mm x 48 mm



08080 Sonnenbrille „Blues“ ocean

Kultige Sonnenbrille im Blues-Stil. Rahmenfarbe in schwarz, weiß oder transparent erhältlich. Der Rahmen ist aus leichtem PC. Die getönten Gläser sind aus Acryl und haben UV-400 Schutz. Die speziell verspiegelte, blaue Folie macht den besonderen Effekt. Leicht und angenehm zu tragen. Entspricht den Anforderungen der EU-Verordnung 2016/425 und der Norm EN ISO 12312-1. Filterkategorie 3, Klasse I.

Stück	1	100	500	1000
EUR	2.87	2.57	2.17	2.02

Kunststoff/Polycarbonat 300 Einh., Polybeutel
 145 mm x 150 mm x 48 mm



08081 Sonnenbrille „Blues“ sun

Kultige Sonnenbrille im Blues-Stil. Rahmenfarbe in schwarz, weiß oder transparent erhältlich. Der Rahmen ist aus leichtem PC. Die getönten Gläser sind aus Acryl und haben UV-400 Schutz. Die speziell verspiegelte, gelb- orangefarbene Folie macht den besonderen Effekt. Leicht und angenehm zu tragen. Entspricht den Anforderungen der EU-Verordnung 2016/425 und der Norm EN ISO 12312-1. Filterkategorie 3, Klasse I.

Stück	1	100	500	1000
EUR	3.43	3.07	2.59	2.42

Kunststoff/Polycarbonat 300 Einh., Polybeutel
 145 mm x 150 mm x 50 mm



07757 Sonnenbrille „Bamboo“

Echt stylisch. Modische Sonnenbrille im Blues-Stil mit Bügeln aus echtem Bambus und mit einer fein strukturierten Fassung aus schwarzem PC. Die schwarz getönten Gläser sind aus Acryl und haben UV-400 Schutz. Leicht und angenehm zu tragen. Entspricht den Anforderungen der EU-Verordnung 2016/425 und der Norm EN ISO 12312-1. Filterkategorie 3, Klasse I.

Stück	1	50	250	500
EUR	10.30	9.22	7.77	7.25

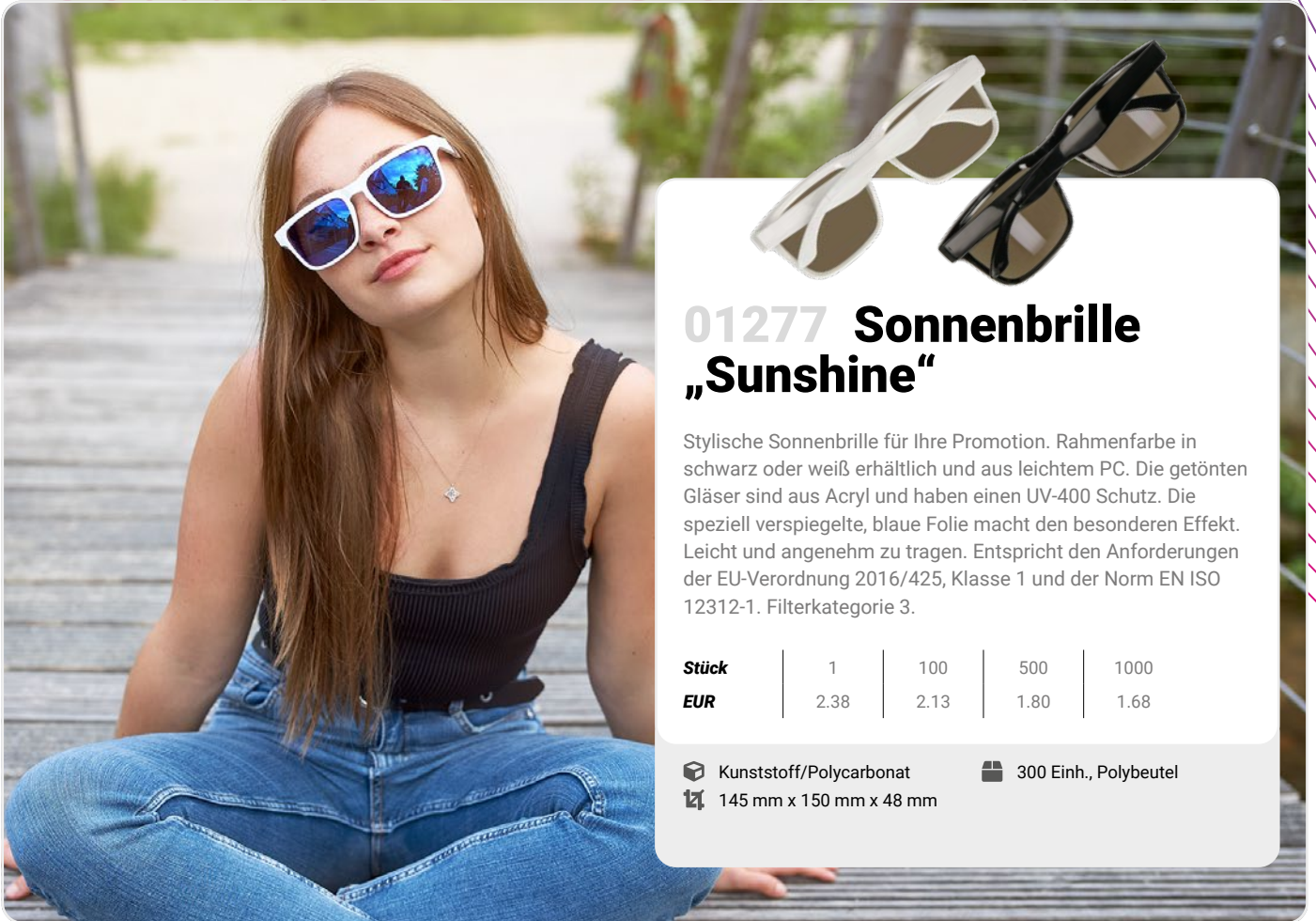

Holz/Bambus 300 Einh., Polybeutel
 135 mm x 160 mm x 50 mm



01277 Sonnenbrille „Sunshine“

Stylische Sonnenbrille für Ihre Promotion. Rahmenfarbe in schwarz oder weiß erhältlich und aus leichtem PC. Die getönten Gläser sind aus Acryl und haben einen UV-400 Schutz. Die speziell verspiegelte, blaue Folie macht den besonderen Effekt. Leicht und angenehm zu tragen. Entspricht den Anforderungen der EU-Verordnung 2016/425, Klasse 1 und der Norm EN ISO 12312-1. Filterkategorie 3.

Stück	1	100	500	1000
EUR	2.38	2.13	1.80	1.68

 Kunststoff/Polycarbonat
  300 Einh., Polybeutel

 145 mm x 150 mm x 48 mm



01275 Sonnenbrille „Carbon“

Stylische Sonnenbrille in Carbon-Optik. Der Rahmen ist aus leichtem PC. Die getönten Gläser sind ebenfalls aus PC und haben einen UV-400 Schutz. Leicht und angenehm zu tragen. Entspricht den Anforderungen der EU-Verordnung 2016/425, Klasse 1 und der Norm EN ISO 12312-1. Filterkategorie 3.

Stück	1	100	500	1000
EUR	2.29	2.05	1.72	1.61

 Kunststoff/Polycarbonat
  500 Einh., Polybeutel

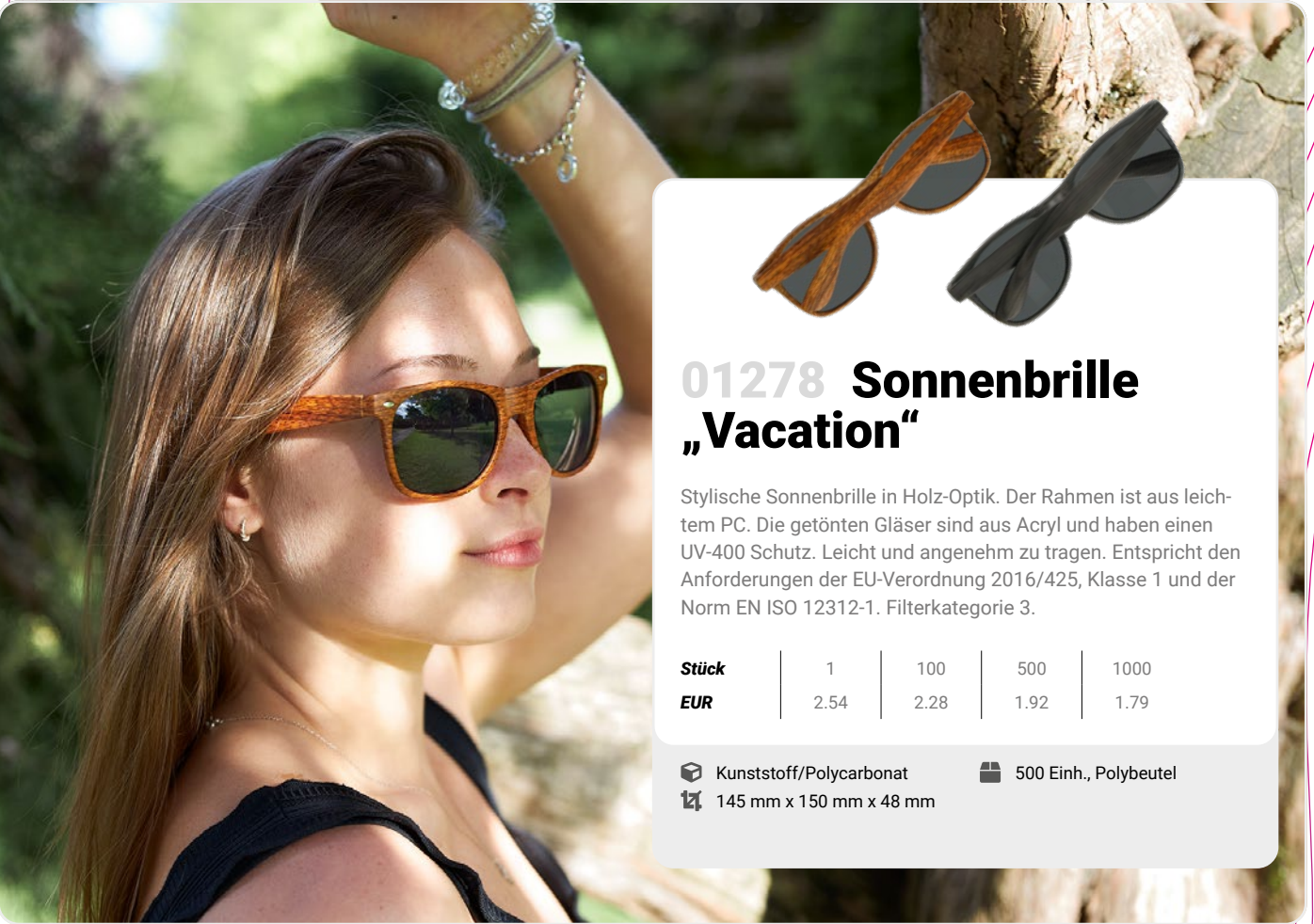

 145 mm x 150 mm x 48 mm



01278 Sonnenbrille „Vacation“

Stylische Sonnenbrille in Holz-Optik. Der Rahmen ist aus leichtem PC. Die getönten Gläser sind aus Acryl und haben einen UV-400 Schutz. Leicht und angenehm zu tragen. Entspricht den Anforderungen der EU-Verordnung 2016/425, Klasse 1 und der Norm EN ISO 12312-1. Filterkategorie 3.

Stück	1	100	500	1000
EUR	2.54	2.28	1.92	1.79



 Kunststoff/Polycarbonat  500 Einh., Polybeutel
 145 mm x 150 mm x 48 mm



01279 Sonnenbrille „Verano“

Stylische Sonnenbrille mit nur einem großen Brillenglas. Der Rahmen ist aus leichtem PC. Das silber verspiegelte Glas ist ebenfalls aus PC. Sie hat einen UV-400 Schutz. Leicht und angenehm zu tragen. Entspricht den Anforderungen der EU-Verordnung 2016/425, Klasse 1 und der Norm EN ISO 12312-1. Filterkategorie 3.

Stück	1	100	500	1000
EUR	2.83	2.54	2.14	1.99





 Kunststoff/Polycarbonat  500 Einh., Polybeutel
 145 mm x 150 mm x 48 mm



07877 Spaßbrille „Bavaria“

Da kommt Stimmung auf! Coole Spaßbrille mit PC-Rahmen und weiß- blauem Rautenmuster. Leicht und angenehm zu tragen. Die Gläser sind leicht blau getönt. Auch in weiß-grün und weiß-pink erhältlich.

Stück	1	100	500	1000
EUR	2.55	2.28	1.92	1.79



 Kunststoff/Polycarbonat
  300 Einh., Polybeutel
  145 mm x 150 mm x 50 mm
  Fan



01460 Brillenband

Praktisches Brillenband für die 01430 Schutzbrille „Safety“ aus Nylon mit einem Kordelstopper zur einfachen Einstellung der Länge. Befestigen lässt sich das Band indem man die beiden Seiten über die Enden der Brille zieht. Kinderleicht und bietet dennoch einen sicheren Halt. Brille nicht inklusive.

Stück	1	500	1000	5000
EUR	1.09	0.97	0.82	0.76



 Kunststoff/Nylon
  1000 Einh., Polybeutel
  590 mm x 10 mm



01462 Brillenetui „Textile“

Praktischer Schutzbeutel für Ihre Brille. Der Beutel aus Polyester schützt Brillen sicher vor Kratzern und schnellem Verschleiß. Mit doppelseitigem Zugverschluss.

Stück	1	500	1000	5000
EUR	1.03	0.92	0.77	0.72





 Kunststoff/Polyester
  1000 Einh., lose im Karton
  200 mm x 115 mm



04810 Dose „B-Box“

Gut aufgehoben. Stabile Kunststoffbox für Brille, Sonnenbrille oder auch Stifte. Mit Klickverschluss.

Stück	1	500	1000	5000
EUR	1.46	1.30	1.10	1.03



 Kunststoff/Polypropylen
  120 Einh., lose im Karton
  160 mm x 65 mm x 50 mm
 

SALE!

07426 Taschenspiegel „Fold-Out“

Schickes Accessoire für unterwegs und jede Handtasche. Klapp- und aufstellbarer Handspiegel, gefertigt aus einer dünnen, polierten Eisenplatte im Kunstledermäppchen mit Velourbeschichtung innen und einem magnetischen Verschluss. Außen befindet sich zudem ein integriertes Edelstahlplättchen in modischem gungrey. Der Spiegel ist bruchfest und daher ideal für Reisen.

Stück	1	100	500	1000
EUR	1.97	1.77	1.49	1.39





 Kunststoff/Kunstleder  200 Ein., Einzelkarton + Polybeutel
 90 mm x 55 mm x 4 mm



01081 Fächer „Calor“

Perfekt für heiße Tage. Faltbarer Fächer aus Polyester mit Etui für die Abkühlung zwischendurch.

Stück	1	500	1000	5000
EUR	0.69	0.62	0.52	0.49



 Textil/210D Polyester  500 Ein., Polybeutel
 315 mm x 220 mm  Fan



02310 Fächer „Wolke“

So bringen Werbebotschaften frischen Wind. Aus Kunststoff gefertigter Fächer in Wolkenform mit großer Werbefläche.

Stück	1	500	1000	5000	
EUR	0.87	0.78	0.66	0.61	



 Kunststoff/Polystyrol  200 Ein., lose im Karton
 242 mm x 194 mm x 3 mm



02320 Fächer „Herz“

Für romantische Botschaften. Aus stabilem Kunststoff gefertigter Fächer in Herzform.

Stück	1	500	1000	5000	
EUR	0.94	0.85	0.71	0.67	

 Kunststoff/Polystyrol  200 Ein., lose im Karton
 235 mm x 184 mm x 3 mm



04072 Dose „Zig-Box“

Schützt nicht nur vor dem Zerdrücken der Schachteln und Brechen der Zigaretten, sondern vor allem auch vor ekligen Gruselbildern. Praktische Kunststoffbox für eine Schachtel Zigaretten inkl. Klappdeckel. Mit großer Werbefläche.

Stück	1	500	1000	5000	EUR
EUR	0.86	0.77	0.65	0.60	

Kunststoff/Polypropylen
 112 Einh., lose im Karton
 65 mm x 28 mm x 95 mm



03770 Spardose „Self-Made“

Ideal als On-Pack verwendbar. Die Spardose wird im flachen DIN A4 Format zur einfachen Selbstmontage geliefert. Große Werbeflächen auf bis zu 6 Seiten des Würfels.

Stück	1	500	1000	5000	GER
EUR	1.66	1.48	1.25	1.17	

Kunststoff/Polystyrol
 100 Einh., lose im Karton
 80 mm x 80 mm x 80 mm

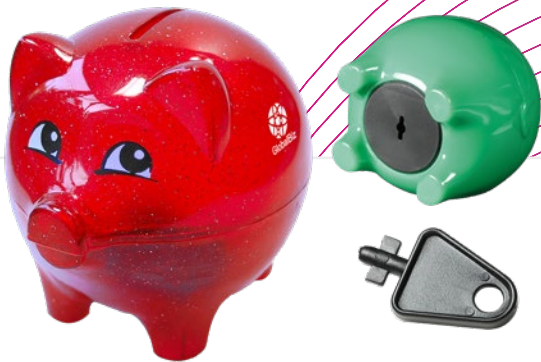

03771 Spardose „Piggy“

Süßes Kunststoff-Schweinchen mit aufgedruckten Augen, Einwurfschlitz, verschließbarem Deckel und passendem Schlüssel.

Stück	1	100	500	1000
EUR	2.89	2.59	2.18	2.04

Kunststoff/Polystyrol
 60 Einh., lose im Karton
 115 mm x 95 mm x 100 mm

SALE!



06093 Spardose „Sweet Home“

Der neue Bausparer ist da. Jeden Tag ein bisschen Kleingeld einwerfen und der Traum vom Eigenheim rückt immer näher. Spardose aus hartem Kunststoff. Ideales Werbemittel für Banken. Mit Drehverschluss-Deckel im Boden.

Stück	1	100	500	1000
EUR	2.00	1.79	1.52	1.42

Kunststoff/Polystyrol
 60 Einh., Einzelkarton + Polybeutel
 100 mm x 85 mm x 90 mm



08693 VR-Brille „Cardboard“

Eintauchen in die virtuelle Welt. Mit diesem Cardboard werden über kostenlose Apps erhältliche Filme, Spiele, 360°-Bilder und Museumsführungen virtuell erlebbar. Das Smartphone einfach in die aufgestellte Karton-Brille einlegen, die Klappe mittels Klett schließen und mithilfe des flexiblen Bands am Kopf befestigen. Für alle gängigen Smartphones mit bis ca. 5,5 Zoll Displaygröße geeignet.

Stück	1	100	500	1000
EUR	3.02	2.71	2.28	2.13

Papier/Pappe 100 Einh., Polybeutel
 136 mm x 90 mm x 80 mm

SALE!



08695 VR-Brille „Cyber“

Hochwertige VR-Brille mit stabilem Entferungs- und Linsenregler sowie elastischen Kopfbändern, die sich dank der Klettverschlüsse an alle Kopfgrößen anpassen lassen. Die gepolsterte Gesichtsauflagefläche sorgt für einen angenehmen Tragekomfort auch bei längerer Nutzung. Für die meisten Smartphones geeignet. Die vordere Abdeckplatte bietet eine große bedruckbare Fläche von 16 x 6,5 cm und ist mithilfe von Magneten sicher mit der Brille verbunden.

Stück	1	50	250	500
EUR	7.85	7.71	7.42	7.28

Kunststoff/ABS 20 Einh., Einzelkarton + Polybeutel
 203 mm x 147 mm x 113 mm



03031 Handy-Ablage „PowerPort Holder“

Handy Aufladehalterung bestehend aus einem Basisteil und einer Ablage. 5 verschiedene Ablagen zur Auswahl (oval, rund, Rechteck, Quadrat und Hand).

Stück	1	500	1000	5000
EUR	1.64	1.47	1.24	1.16

Kunststoff/Polystyrol 200 Einh., Polybeutel
 165 mm x 105 mm



SALE!



08633 Handyhalter „Curved“

Schickes Teil. Design-Handyhalter aus Kunststoff mit Standfuß und Loch an der Rückseite zum Durchführen eines Ladekabels. Die Werbefläche ist optimal platziert, da sie sich immer im Blickfeld des Nutzers befindet.

Stück	1	500	1000	5000
EUR	0.60	0.53	0.45	0.42



 Kunststoff/Polystyrol  250 Einh., Polybeutel
 55 mm x 50 mm x 65 mm



01629 Smartphonehalter „Woody“

Sicherer Halt für Ihr Smartphone auf dem Schreibtisch, im Büro oder auf dem Nachttisch. Videos oder Fotos anschauen, skypen, selber filmen, Kochrezepte lesen - mit dem Halter aus Birkenholz für Ihren Tisch können Sie alles im richtigen Blickwinkel genießen.

Stück	1	100	500	1000
EUR	1.99	1.78	1.50	1.40

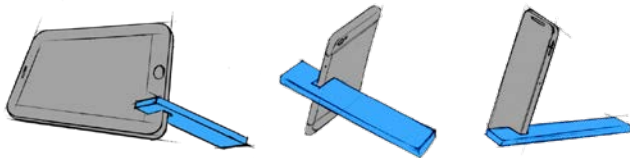

 Holz/Birkenholz  240 Einh., lose im Karton
 70 mm x 140 mm



01431 Mobile device holder „Upprett“

Sicherer Halt für Ihr Smartphone oder Tablet auf dem Schreibtisch, im Büro oder auf dem Nachttisch. Videos oder Fotos anschauen, skypen, selber filmen, Kochrezepte lesen - mit dem handlichen und minimalistischen Halter für Ihren Tisch können Sie alles im richtigen Blickwinkel genießen. Positionieren Sie Ihr Endgerät so wie Sie es gerade benötigen. Geeignet für Geräte bis zu einer Tiefe von 1,0 cm.

Stück	1	500	1000	5000
EUR	2.40	2.33	2.25	2.14

 Kunststoff/ABS  100 Einh., Klappkarte
 160 mm x 30 mm x 6 mm





06844 Tasche „Waterproof Smartphone“

Optimaler Schutz für Ihr Smartphone. Transparente Tasche aus PVC die den Inhalt vor Schmutz und Spritzwasser schützt. Mit Klettverschluss und Kordel zum Befestigen. Geeignet für den Strand, Ausflüge und Reisen.

Stück	1	500	1000	5000
EUR	2.16	1.93	1.62	1.50

Kunststoff/PVC 200 Einh., Polybeutel
 230 mm x 95 mm x 2 mm



06434 Smartphone Handschuhe „Touch“

Keine kalten Hände mehr beim Arbeiten an Smartphone und Co. Touch- Handschuhe mit leitendem Material, eingearbeitet in den Spitzen des Daumens, Zeige- und Mittelfingers. 83 % Polyacryl, 7 % Polyurethan, 5 % Elasthan und 5 % Metall-Faser. Ideal für Smartphones und Tablet PCs.

Stück	1	100	500	1000
EUR	3.00	2.69	2.26	2.11

Kunststoff/Polyacryl 345 Einh., Polybeutel
 230 mm x 120 mm



03792 Button „Colour-Clip“

Der Schlichte. Großer, runder Clip zum Ankleben mit 55 mm großer Werbefläche auf der Vorderseite und Klemme auf der Rückseite.

Stück	1	500	1000	5000	
EUR	0.36	0.32	0.27	0.25	

Kunststoff/Polystyrol 1000 Einh., lose im Karton
 9 mm x Ø 55 mm

NEW!



01678 Kunststoff-Chip „40 mm“

Schöner Kunststoff-Chip mit vielfältigen Einsatzmöglichkeiten. Ob als Poker-Chips, als Wertmarken bei Brett- oder Kartenspielen, als Pfandmarken oder als Lernhilfe für Kinder beim Rechnen lernen - der Chip ist immer die perfekte Wahl.

Stück	1	500	1000	5000	
EUR	0.14	0.13	0.11	0.10	

Kunststoff/ABS 2000 Einh., lose im Karton
 Ø 40 mm



01491 Schlüsselanhänger „Safe contact“

Perfekt geeignet zum kontaktlosen Bedienen von Lichtschaltern, Tastaturen von EC-Lesegeräten, Geldautomaten sowie zum Öffnen von Türen. Der Schlüsselanhänger lässt sich ganz einfach am eigenen Schlüsselbund befestigen und ist damit immer griffbereit. Wiederverwendbar, da eine Reinigung mit Spülmittel und auch Desinfektionsmittel möglich ist.

Stück	1	500	1000	5000	
EUR	0.57	0.51	0.43	0.40	

Kunststoff/Polystyrol 250 Einh., lose im Karton
 100 mm x 50 mm x 3 mm

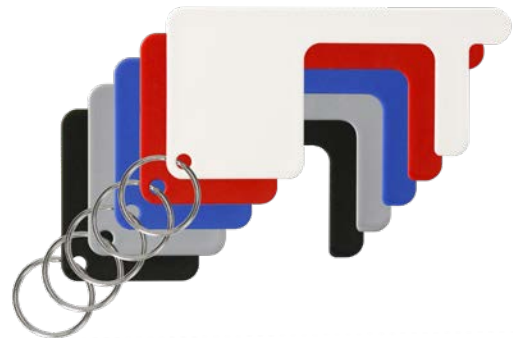

01499 Schlüsselanhänger „Safe contact“ mit Schlüsselring

Stück	1	500	1000	5000
EUR	0.75	0.67	0.56	0.53

Kunststoff/Polystyrol 200 Einh., lose im Karton
 100 mm x 50 mm

SALE!



01461 Einkaufswagen- schutz Set

Praktisches Griffset aus Synthese-Kautschuk, welches Ihre Hände sicher vor der direkten Berührung mit dem Griff eines Einkaufswagens schützt. Der jeweils 4 cm breite Klettverschluss sorgt für eine leichte Anbringung. Der Synthese-Kautschuk bietet seinen Nutzern einen angenehme Haptik. Im Set sind 2 Stück enthalten.

Stück	1	100	500	1000
EUR	2.62	2.35	1.97	1.84

Kunststoff/Gummi 16 Einh., Polybeutel
 160 mm x 130 mm

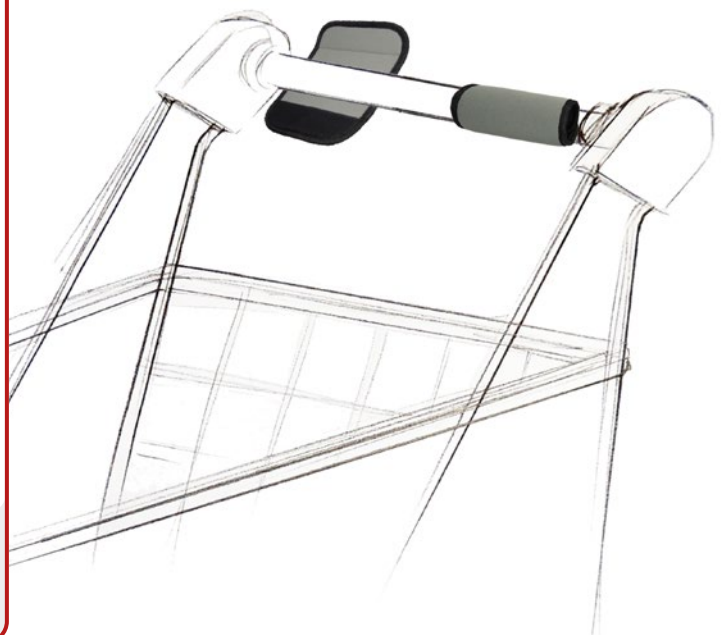



01155 Schlüsselanhänger „Rechteck“

Anhänger aus farbigem, transparentem Kunststoff. In rechteckiger Form, inklusive Schlüsselring.

Stück	1	500	1000	5000
EUR	0.55	0.49	0.42	0.39

Kunststoff/Polystyrol 1000 Einh., lose im Karton
 50 mm x 20 mm x 4 mm



01156 Schlüsselanhänger „Rund“

Anhänger aus leicht transparentem Kunststoff mit matter Oberfläche. In runder Form mit Fußballoptik, inklusive Schlüsselring.

Stück	1	500	1000	5000
EUR	0.55	0.49	0.42	0.39

Kunststoff/Polystyrol 1000 Einh., lose im Karton
 3 mm x Ø 35 mm



01157 Schlüsselanhänger „Engel“

Anhänger aus transparentem Kunststoff mit matter Oberfläche. In Engelsform, inklusive Schlüsselring.

Stück	1	500	1000	5000
EUR	0.55	0.49	0.42	0.39

Kunststoff/Polystyrol 1000 Einh., lose im Karton
 42 mm x 43 mm x 3 mm



01158 Schlüsselanhänger „Herz“

Anhänger aus farbigem, transparentem Kunststoff. In Herzform, inklusive Schlüsselring.

Stück	1	500	1000	5000
EUR	0.55	0.49	0.42	0.39

Kunststoff/Polystyrol 1000 Einh., lose im Karton
 40 mm x 42 mm x 3 mm



07945 Schlüsselanhänger „Inlay 35*24“

Der Handliche. Transparenter Schlüsselanhänger in rechteckiger Form mit Schlüsselring. Logoanbringung durch individuell gestaltbaren Papiereinleger möglich.

Stück	1	500	1000	5000
EUR	0.82	0.72	0.60	0.56

Kunststoff 1500 Einh., lose im Karton
 47 mm x 30 mm x 6 mm



08910 Schlüsselanhänger „Rechteck“

Klassischer, rechteckiger Anhänger mit Metallring. Logoanbringung durch individuell gestaltbaren Papiereinleger möglich. Einleger auf Anfrage. Das Fach für den Einleger ist mit einer Münze zu öffnen.

Stück	1	500	1000	5000
EUR	1.00	0.90	0.74	0.69

Kunststoff 1000 Einh., lose im Karton
 57 mm x 37 mm



04295 Schlüsselanhänger „Mini-Filmklappe“

Film ab! ... und die Show beginnt. Kleiner Schlüsselanhänger im Filmklappen-Design.

Stück	1	500	1000	5000	
EUR	0.67	0.60	0.51	0.47	

Kunststoff/ABS 1000 Einh., lose im Karton
 45 mm x 30 mm x 4 mm



04297 Schlüsselanhänger „Lupen-Filmklappe“

Film ab! ... und die Show beginnt. Schlüsselanhänger in Filmklappenform mit 5-fach vergrößernder, ausklappbarer Lupe.

Stück	1	100	500	1000
EUR	2.61	2.34	1.97	1.84

Kunststoff 1000 Einh., lose im Karton
 56 mm x 36 mm x 7 mm



04035 Schlüsselanhänger „Polizeikelle“

Aufmerksamkeit garantiert. Als Polizeikelle, Feuerwehkelle oder Bundespolizei-Version erhältlich. Mit Schlüsselring.

Stück	1	500	1000	5000	EUR
EUR	1.06	0.95	0.80	0.74	

Kunststoff 1500 Einh., lose im Karton
 70 mm x 30 mm x 8 mm



SALE!

01016 Schlüsselanhänger „Care“

Praktischer Schlüsselanhänger mit integriertem Manikürset. Im Set enthalten ist ein Nagelzwicker, eine Feile, eine Pinzette und ein Nagelhautschieber. Diese werden in den passenden Fächern im grauen Schubser mittels Magnet gehalten und sind somit sicher verstaut. Inkl. Schlüsselring zum Befestigen.

Stück	1	100	500	1000
EUR	1.54	1.37	1.16	1.09

Metall/Edelstahl 300 Einh., Einzelkarton + Polybeutel
 125 mm x 25 mm x 20 mm



09574 Schlüsselanhänger „Flachmann“

Miniflachmann als Anhänger mit Metallkarabiner mit einem Füllvermögen von 30 ml.

Stück	1	100	500	1000
EUR	4.24	3.80	3.20	2.98

Metall 500 Einh., Einzelkarton + Polybeutel
 105 mm x 40 mm x 20 mm



09061 Schlüsselanhänger „Apartment“

Miniatúrausführung in Form eines klassischen Hotel-Schlüsselanhängers aus massivem Metall mit Zinklegierung und Rubberring.

Stück	1	100	500	1000
EUR	3.78	3.39	2.85	2.66

Metall/Zink 140 Einh., Geschenkkarton + Schubser
 50 mm x Ø 20 mm



09599 Schlüsselanhänger „Open“

Anhänger mit Schlüsselring und Öffner für Flaschen und Getränkedosen in Einem. Gefertigt aus matt poliertem Metall.

Stück	1	500	1000	5000
EUR	1.00	0.90	0.76	0.71

Metall/Aluminium
 64 mm x 15 mm x 15 mm

600 Einh., Einzelkarton + Polybeutel



06000 Schlüsselanhänger „Parma“

Federleicht und so praktisch. Kapselheber aus einer leichten und gleichzeitig stabilen Aluminium-Legierung. Mit Schlüsselring aus Metall.

Stück	1	500	1000	5000
EUR	0.38	0.34	0.28	0.27

Metall/Aluminium
 60 mm x 7 mm x 10 mm

1500 Einh., Polybeutel



09063 Chip-Schlüsselanhänger „Business“

Runder Chip-Schlüsselanhänger aus matt gebürstetem Metall mit integriertem Einkaufswagen-Chip.

Stück	1	100	500	1000
EUR	2.16	1.94	1.63	1.52

Metall
 5 mm x Ø 35 mm

300 Einh., Polybeutel



SALE!

08983 Schlüsselanhänger „Letter Opener“

Schlüsselanhänger aus Kunststoff inkl. Schlüsselring und integriertem Brieföffner. Die Klinge hat eine automatische Rückzug-Funktion für die Vermeidung von Verletzungen.

Stück	1	500	1000	5000
EUR	0.51	0.46	0.39	0.36

Kunststoff/ABS
 70 mm x 30 mm x 7 mm

1000 Einh., Polybeutel



01196 Schlüsselanhänger „Cardiff“ oval

Stilsicher am Schlüsselbund. Toller ovaler Anhänger aus echtem Leder mit einem Metallbesatz mit Zinklegierung in mattem Grau. Inklusive Schlüsselring und in den Farben braun und schwarz erhältlich.

Stück	1	100	500	1000
EUR	3.13	2.80	2.36	2.20

Metall/Zink
 65 mm x 36 mm x 5 mm

250 Einh., Einzelkarton + Polybeutel



01197 Schlüsselanhänger „Cardiff“ rechteckig

Stück	1	100	500	1000
EUR	3.55	3.18	2.68	2.50

Metall/Zink
 65 mm x 20 mm x 5 mm

250 Einh., Einzelkarton + Polybeutel



06885 Filz- Schlüsselanhänger „Strap“

Extra stark und reißfest. Trendiger Anhänger aus doppellagigem Filz mit Metallöse und Metallschlüsselring. Äußerst strapazierfähig durch 2 mm Filzstärke pro Lage.

Stück	1	500	1000	5000
EUR	0.81	0.72	0.61	0.57

Textil/Polyester-Filz
 120 mm x 25 mm x 5 mm

1000 Einh., Polybeutel

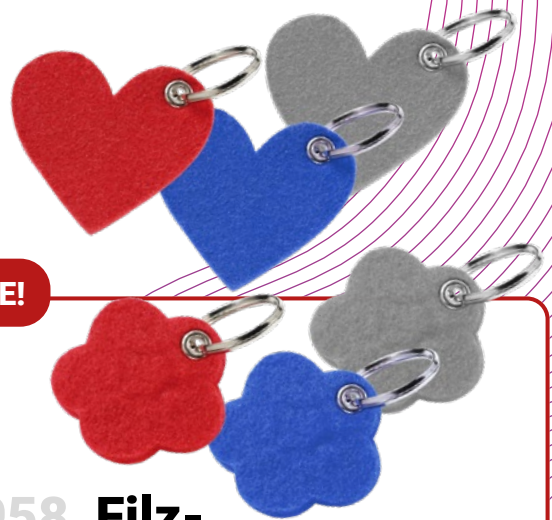

SALE!

06958 Filz- Schlüsselanhänger „Motiv“

Trendiges Accessoire für Ihren Schlüsselbund. Anhänger in Herz- oder Blumenform aus 5 mm starkem Filz mit Metallöse und Schlüsselring.

Stück	1	500	1000	5000
EUR	0.46	0.41	0.35	0.33

Textil/Polyester-Filz
 5 mm x Ø 60 mm

2500 Einh., Polybeutel

SALE!



01205 Schlüsselmäppchen „Nino“

Langlebiges Schlüsselmäppchen mit Schlüsselring und Reißverschluss. Dieser ist farblich auf die seitlich angenähte Schlaufe abgestimmt. Das robuste Polyester im Fischgrätenmuster ermöglicht eine lange Nutzbarkeit und den problemlosen Transport von Schlüsseln auch ohne Löcher im Material.

Stück	1	500	1000	5000
EUR	0.84	0.76	0.63	0.59

Textil/Polyester 500 Einh., lose im Karton
 100 mm x 100 mm x 5 mm



01145 Fanschlüsselanhänger „Survival“

Ein Schlüsselanhänger für alle Fußballfans! Stabiler Anhänger aus gewebter Nyllonschnur in den Farben schwarz, rot und gelb. Der Karabinerhaken aus Aluminium ist perfekt dafür geeignet auch schwere Schlüssel zusammen zu halten.

Stück	1	500	1000	5000
EUR	1.59	1.42	1.20	1.12

Textil/Nylon 500 Einh., Polybeutel
 130 mm x 30 mm x 5 mm



01638 Schlüsselanhänger „Kork“, eckig

Schöner Schlüsselanhänger in rechteckiger Form aus doppel-
lagigem Kork mit einem Schlüsselring aus Metall.

Stück	1	500	1000	5000
EUR	1.29	1.16	0.98	0.91

Holz/Kork 1000 Einh., lose im Karton
 85 mm x 27 mm x 6 mm



01639 Schlüsselanhänger „Kork“, rund

Schöner Schlüsselanhänger in runder Form aus doppel-
lagigem Kork mit einem Schlüsselring aus Metall.

Stück	1	500	1000	5000
EUR	1.29	1.16	0.98	0.91

Holz/Kork 1000 Einh., lose im Karton
 75 mm x 45 mm x 6 mm x Ø
45 mm



01290 Schlüsselanhänger „Natura“, eckig

Stück	1	500	1000	5000
EUR	0.57	0.51	0.43	0.40

Holz/Buchenholz 1000 Einh., lose im Karton
 110 mm x 30 mm x 7 mm Deko



01291 Schlüsselanhänger „Natura“, Herz

Stück	1	500	1000	5000
EUR	0.62	0.56	0.47	0.44

Holz/Buchenholz 1000 Einh., lose im Karton
 100 mm x 40 mm x 7 mm Deko



01292 Schlüsselanhänger „Natura“, oval

Stück	1	500	1000	5000
EUR	0.57	0.51	0.43	0.40

Holz/Buchenholz 1000 Einh., lose im Karton
 100 mm x 30 mm x 7 mm Deko



01293 Schlüsselanhänger „Natura“, rund

Stück	1	500	1000	5000
EUR	0.57	0.51	0.43	0.40

Holz/Buchenholz 1000 Einh., lose im Karton
 90 mm x 40 mm x 7 mm Deko



01632 Holzschlüsselanhänger „Woody“

Stück	1	100	500	1000
EUR	1.91	1.71	1.44	1.34

Holz/Haselnussholz 500 Einh., lose im Karton
 Ø 45 mm



01633 Holzschlüsselanhänger „Maple“ eckig

Stück	1	500	1000	5000
EUR	1.62	1.45	1.22	1.14

Holz/Ahornholz 500 Einh., lose im Karton
 100 mm x 100 mm



01643 Holzchip-Schlüsselanhänger „Circle“

Stück	1	500	1000	5000
EUR	0.89	0.80	0.67	0.63

Holz 3000 Einh., lose im Karton
 Ø 30 mm



01642 Holzchip-Schlüsselanhänger „Round“

Stück	1	500	1000	5000
EUR	0.89	0.80	0.67	0.63

Holz 3000 Einh., lose im Karton
 Ø 30 mm



01038 Holzchip-Schlüsselanhänger „House“

Stück	1	500	1000	5000
EUR	0.93	0.84	0.70	0.66

Holz 2400 Einh., Polybeutel
 43 mm x 42 mm x 5 mm



01037 Einkaufswagenchip „Natural“

Stück	1	500	1000	5000
EUR	0.23	0.20	0.17	0.16

Holz 10000 Einh., lose im Karton
 2 mm x Ø 23 mm



01720 Einkaufswagenlöser „Bamboo“

Stück	1	500	1000	5000
EUR	0.60	0.53	0.45	0.42

Holz/Bambus 2000 Einh., lose im Karton
 65 mm x 22 mm

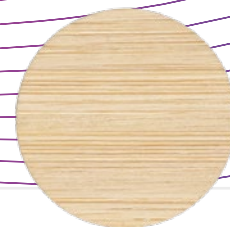

01699 Einkaufswagenchip „Bamboo“

Stück	1	500	1000	5000
EUR	0.28	0.25	0.22	0.20

Holz/Bambus 20000 Einh., lose im Karton
 2 mm x Ø 23 mm



04078 Clip-Chip

Er ist klein, rund und mit einem Clip am Schlüsselbund. Dieser tolle Einkaufswagenchip aus stabilem Kunststoff lässt sich ganz einfach direkt an einem Schlüsselring verlustsicher befestigen. Trotzdem ist er mit einer kleinen Drehbewegung schon zur Hand, wenn's zum Einkaufen geht.

Stück	1	500	1000	5000	
EUR	0.18	0.16	0.14	0.13	

Kunststoff/Polystyrol 10000 Einh., lose im Karton
 Ø 23 mm



04243 Einkaufswagenchip ohne Loch

Einfacher Einkaufswagenchip aus Kunststoff.

Stück	1	500	1000	5000	
EUR	0.13	0.10	0.09	0.07	

Kunststoff/Polystyrol 10000 Einh., lose im Karton
 2 mm x Ø 23 mm



04249 Einkaufswagenchip „Anti-Zecke“

Ein Lächeln gegen Zecken. Dieser kleine, aber effektive Helfer entfernt Zecken mühelos und schnell. Außerdem dient er auch noch als Einkaufswagenchip. Mit Loch für Schlüsselring.

Stück	1	500	1000	
EUR	0.16	0.14	0.11	

Kunststoff/Polystyrol 10000 Einh., lose im Karton
 2 mm x Ø 23 mm

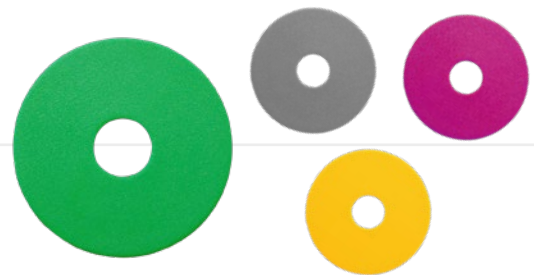

04244 Einkaufswagenchip „1 Euro“

Einfacher Einkaufswagenchip aus Kunststoff mit einem Loch in der Mitte.

Stück	1	500	1000	5000	
EUR	0.10	0.09	0.07	0.07	

Kunststoff/Polystyrol 10000 Einh., lose im Karton
 2 mm x Ø 23 mm



04123 Chip-Schlüsselanhänger „Rectangle“

Leicht, flach und immer zur Hand. Schlüsselanhänger aus Kunststoff mit Einkaufswagenchip. Effiziente Werbefläche.

Stück	1	500	1000	5000	EUR
EUR	0.29	0.26	0.22	0.21	

Kunststoff/Polystyrol 2000 Einh., lose im Karton
 65 mm x 30 mm x 4 mm



04127 Chip-Schlüsselanhänger „Square“

Der Extra-Flache. Rechteckiger Anhänger mit Fach für einen Einkaufswagenchip, in vielen Farben lieferbar. Ohne Schlüsselring. Inklusive Chip.

Stück	1	500	1000	5000	EUR
EUR	0.30	0.27	0.23	0.21	

Kunststoff/Polystyrol 2000 Einh., lose im Karton
 57 mm x 30 mm x 4 mm



04129 Chip-Schlüsselanhänger „Ghost“ mit Chip

Extra flacher, formschöner Chip-Halter ohne Schlüsselring. Inklusive Chip.

Stück	1	500	1000	5000	EUR
EUR	0.39	0.33	0.28	0.26	

Kunststoff/Polystyrol 1500 Einh., lose im Karton
 45 mm x 30 mm x 3 mm



04133 Chip-Schlüsselanhänger „Fix“

Praktischer und extra flacher Chip-Halter ohne Schlüsselring. Inklusive Chip.

Stück	1	500	1000	5000	EUR
EUR	0.35	0.32	0.27	0.25	

Kunststoff/Polystyrol 2000 Einh., lose im Karton
 49 mm x 32 mm x 4 mm



04121 Dreh-Schlüsselanhänger „Point“ ohne Chip

Extra leichter Anhänger mit Schlüsselring und einem drehbaren Fach zum Verstauen von Münzen oder eines Einkaufswagen-chips.

Stück	1	500	1000	5000
EUR	0.60	0.54	0.45	0.42

Kunststoff/Polystyrol 1000 Einh., lose im Karton
 59 mm x 38 mm x 7 mm



04120 Dreh-Schlüsselanhänger „Point“ mit Chip

Stück	1	500	1000	5000
EUR	0.71	0.63	0.53	0.50

Kunststoff/Polystyrol 1000 Einh., lose im Karton
 59 mm x 38 mm x 7 mm



04137 Dreh-Schlüsselanhänger „Heart“

Lässt sich im Herzen tragen. Einkaufswagenchip im herzförmigen Halter mit Schlüsselring.

Stück	1	500	1000	5000
EUR	1.16	1.03	0.87	0.81

Kunststoff/Polystyrol 1000 Einh., lose im Karton
 46 mm x 42 mm x 10 mm



04128 Chip-Schlüsselanhänger „Elegance“

Immer am Haken. Nützlicher Einkaufswagenchip aus Metall mit Karabinerhaken und Schlüsselring.

Stück	1	500	1000	5000
EUR	0.65	0.58	0.49	0.46

Metall 1000 Einh., Polybeutel
 84 mm x 23 mm x 7 mm

Gesundheit und Wellness.

- Augenmasken
- Community-Masken
- Erste Hilfe
- Gelkissen
- Haarbürsten
- Hygiene
- Maniküre
- Mundhygiene
- Pillendosen
- Schutzausrüstung
- Wellness und Massage





05096 Pflasterbox „Kreuz“

Praktische, leichte Pflasterbox in Form eines Kreuzes. Durch die niedrige Höhe lässt sie sich ganz leicht überall mit hinnehmen. Ideal für unterwegs. Befüllt mit 4 x 2-er Qualitätspflastern von Hartmann.

Stück	1	500	1000	5000	
EUR	1.78	1.59	1.34	1.25	

Kunststoff/Polypropylen 150 Einh., lose im Karton
 104 mm x 100 mm x 13 mm



05101 Pflasterbox „Stripe“

Mit einer Hand zu öffnen aufgrund des Druckknopf-Klickverschlusses. Kunststoffbox befüllt mit 5 x 2-er Qualitätspflastern von Hartmann. Farbkombinationen, Fußball-Design und geprägtes Logo im Verschlussknopf auf Anfrage.

Stück	1	500	1000	5000	
EUR	1.58	1.42	1.19	1.11	

Kunststoff/Polypropylen 450 Einh., lose im Karton
 83 mm x 36 mm x 16 mm



05091 Notfall-Set „Pflaster Box“

Extra flache Box mit 4 x 2-er Qualitätspflastern von Hartmann.

Stück	1	500	1000	5000
EUR	1.62	1.45	1.22	1.14

Kunststoff/Polypropylen 250 Einh., lose im Karton
 102 mm x 68 mm x 11 mm



05117 Notfall-Set „Emergency“

Alles Wichtige schnell zur Hand. Notfall-Set bestehend aus der Box 05269, befüllt mit Qualitäts-Artikeln: Heftpflaster, Wund-schnellverband, Pflasterstrips, Verbandpäckchen, Kompressen, Fixierbinde, Schere, Einmalhandschuhe.

Stück	1	100	500	1000
EUR	7.16	6.41	5.40	5.04

Kunststoff/Polypropylen 40 Einh., lose im Karton
 185 mm x 135 mm x 53 mm



05115 Travelbox „First Aid“

Quadratische, praktische Box aus Kunststoff mit Klickverschluss, der sich auch ganz leicht mit einer Hand öffnen lässt. Befüllt mit 10 wasserfesten und 10 normalen Qualitätspflastern von Hartmann und 1 Hygienetuch.

Stück	1	100	500	1000
EUR	3.44	3.08	2.59	2.42

Kunststoff/Polypropylen 140 Einh., lose im Karton
 110 mm x 103 mm x 24 mm



05479 Dose „First Aid“

Die Dose mit der Kindersicherung, befüllt mit zwei unterschiedlichen 2er-Streifen Pflastern von Hartmann (je 5 Stück), einem Hygienetuch und einem Erfrischungstuch. Tolle, flache Kunststoffbox mit speziellem Verschluss (05478), der sich nur durch mittels Anheben zweier gegenseitiger Klickverschlüsse öffnen lässt.

Stück	1	100	500	1000
EUR	3.57	3.20	2.69	2.51

Kunststoff/Polypropylen 70 Einh., lose im Karton
 158 mm x 118 mm x 30 mm



05073 Notfall-Set „Box“, groß

Kunststoff-Box (05247) mit 2 Klickverschlüssen, befüllt mit Qualitäts-Artikeln. Heftpflaster, Wundschnellverband, Pflasterstrips, Verbandpäckchen, Kompressen, Fixierbinde, Schere, Einmalhandschuhe.

Stück	1	100	500	1000	
EUR	9.55	8.54	7.20	6.72	

Kunststoff/Polypropylen 50 Einh., lose im Karton
 180 mm x 125 mm x 45 mm



05072 Notfall-Set „Box“, klein

Kunststoffbox (05242) befüllt mit Qualitäts-Artikeln: Heftpflaster, Wundschnellverband, 2 Pflasterstrips, Verbandpäckchen, 2 Kompressen, Fixierbinde, kleine Schere, Einmalhandschuhe.

Stück	1	100	500	1000	
EUR	8.23	7.37	6.21	5.79	

Kunststoff/Polypropylen 120 Einh., lose im Karton
 125 mm x 85 mm x 40 mm

NEW!



01880 Notfall-Set „Pouch“, klein

Das praktische Set ist immer zur Hand. Polyester-Tasche befüllt mit Qualitäts-Artikeln: Heftpflaster, Wundschnellverband, 2 Pflasterstrips, Verbandpäckchen, 2 Kompressen, Fixierbinde, kleiner Schere und Einmalhandschuhen.

Stück	1	100	500	1000
EUR	7.31	6.54	5.51	5.14

Textil/Polyester
 160 mm x 120 mm

Polybeutel



01881 Notfall-Set „Pouch“, groß

Stück	1	100	500	1000
EUR	8.67	7.76	6.54	6.10

Textil/Polyester
 160 mm x 120 mm

Polybeutel



08513 Notfall-Set „Bag“, klein

Praktische Polyester-Tasche mit Tragegriff, Gürtelschleufe, 2 Innenfächern und einem Rundumreißverschluss. Befüllt mit Qualitäts-Artikeln: Heftpflaster, Wundschnellverband, 2 Pflasterstrips, Verbandpäckchen, 2 Kompressen, Fixierbinde, kleine Schere, Einmalhandschuhe.

Stück	1	100	500	1000
EUR	8.97	8.03	6.77	6.31

Textil/600D Polyester
 165 mm x 120 mm x 50 mm

100 Einh., Polybeutel





04316 Schlüsselanhänger „Anti-Zecke“

Immer griffbereit im Notfall. Zeckenentferner zum Herausschieben mit Öse zum Befestigen am Schlüsselbund. Standardlieferung ohne Schlüsselring.

Stück	1	500	1000	5000	EUR
EUR	0.56	0.50	0.42	0.39	

Kunststoff/Polystyrol 2000 Einh., lose im Karton
 61 mm x 22 mm x 4 mm

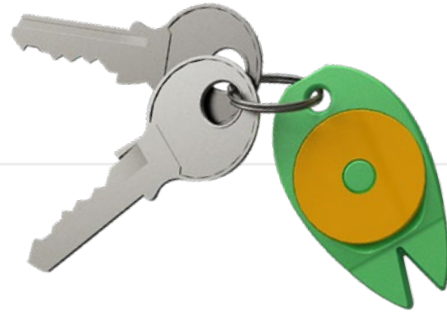

00630 Schlüsselanhänger „Zecke“

Mehr als nur praktisch: der Einkaufswagenchip ist im Gehäuse des Schlüsselanhängers integriert, das eine Einkerbung für eine zusätzliche Nutzung hat. Durch die spezielle Form lässt sich eine Zecke leicht von der Haut entfernen. Inkl. Schlüsselring.

Stück	1	500	1000	5000	EUR
EUR	0.61	0.55	0.46	0.43	

Kunststoff/Polystyrol 2000 Einh., lose im Karton
 45 mm x 27 mm x 6 mm



04314 Schlüsselanhänger-Box „Anti-Zecke“

Ein unverzichtbares Set für den Sommer. Praktische Kunststoffbox mit 1 Paar Einweghandschuhen, Schlüsselring und integriertem Zeckenentferner zum Herausschieben.

Stück	1	500	1000	5000	EUR
EUR	1.25	1.12	0.94	0.88	

Kunststoff/Polystyrol 500 Einh., lose im Karton
 65 mm x 30 mm x 14 mm



04315 Schlüsselanhänger- Karte „Anti-Zecke“

3 in 1. Kunststoff-Karte mit integrierter Skala bis 6 cm, herausnehmbarer Einkaufswagenchip und ein Zeckenentferner zum Herausschieben. Inklusive Öse zum Befestigen am Schlüsselbund.

Stück	1	500	1000	5000	EUR
EUR	0.71	0.64	0.54	0.50	

Kunststoff/Polystyrol 500 Einh., lose im Karton
 82 mm x 51 mm x 4 mm



04317 Zeckenkarte

Diese praktische, flache Karte rückt den kleinen Blutsaugern auf die Pelle. Einfaches Entfernen von Zecken mittels der beiden Schlitzlöcher an den Ecken. Mit der integrierten Lupe lässt sich danach leicht feststellen, ob das Spinnentier komplett beseitigt wurde.

Stück	1	500	1000	5000	
EUR	0.79	0.71	0.59	0.55	

Kunststoff/Polystyrol 1280 Einh., lose im Karton
 86 mm x 54 mm x 1 mm



04049 Ampullenöffner

Ampullenöffner für Brechringampullen.

Stück	1	500	1000	5000
EUR	1.03	0.92	0.78	0.72

Kunststoff/ABS 300 Einh., Einzelkarton
 70 mm x 16 mm x 15 mm



03663 Aufbewahrungsdose „Duo“

Handliche Aufbewahrungsdose aus lebensmittelechtem Kunststoff mit 2 abgetrennten Fächern und Klickverschluss. Durch die glatte Oberfläche ist eine optimale Ausnutzung der Werbefläche möglich.

Stück	1	500	1000	5000	
EUR	0.33	0.30	0.25	0.23	

Kunststoff/Polypropylen 400 Einh., lose im Karton
 61 mm x 40 mm x 14 mm



03664 Aufbewahrungsdose „Seven Days“

Ein Fach für jeden Tag der Woche. Leicht transparente Dose aus lebensmittelechtem Kunststoff mit 7 Fächern, getrennt durch 6 Stege. Ideal für Unterwegs, da auch beim Umdrehen der Dose nichts durcheinanderfallen kann. Kennzeichnung der Wochentage in deutsch.

Stück	1	500	1000	5000	
EUR	0.64	0.57	0.48	0.45	

Kunststoff/Polypropylen 200 Einh., lose im Karton
 110 mm x 40 mm x 14 mm





05407 Schutzbox „Zahnbürste“

Kunststoffdose zum Aufklappen mit Platz für 1 Zahnbürste zum Schutz vor Schmutz. Ideal zum Verreisen.

Stück	1	500	1000	5000
EUR	0.87	0.78	0.66	0.61



 Kunststoff/Polypropylen
 205 mm x 26 mm x 24 mm

 150 Einh., lose im Karton



05226 Zahnputzbecher „Clean“

Für die Mundhygiene. Zylindrischer Zahnputzbecher aus Kunststoff mit großer Werbefläche! Füllmenge: 0,2 Liter.

Stück	1	500	1000	5000	GER
EUR	0.90	0.80	0.68	0.63	

Kunststoff/Polystyrol 130 Einh., lose im Karton
 91 mm x Ø 70 mm



05277 Zahnputzbecher „Fresh“ 0,2 ltr.

Mundhygiene für Jedermann. Stabiler Kunststoffbecher aus PS, auch in glasklar erhältlich.

Stück	1	500	1000	5000	GER
EUR	0.82	0.74	0.62	0.58	

Kunststoff/Polystyrol 180 Einh., lose im Karton
 82 mm x Ø 64 mm



05225 Zahnputzbecher „Pure“

Für die Mundhygiene. Aus Kunststoff und mit großer Werbefläche! Füllmenge: 0,2 Liter.

Stück	1	500	1000	5000	GER
EUR	0.65	0.58	0.49	0.46	

Kunststoff/Polystyrol 250 Einh., lose im Karton
 91 mm x Ø 64 mm



05288 Kinderzahnputzbecher „Care“

Ideal zur Aufbewahrung von Kinderzahnbürsten und zum Ausspülen nach dem Zähneputzen. Toller Kunststoffbecher in konischer Form und mit abgesetztem Rand. In verschiedenen Farben lieferbar.

Stück	1	500	1000	5000	GER
EUR	0.34	0.30	0.25	0.24	

Kunststoff/Polypropylen 100 Einh., lose im Karton
 127 mm x Ø 67 mm



08246 Augenmaske „Relax“

Schwarze Augenmaske aus Nylon mit zweifachem Gummiband für guten Halt und hohen Tragekomfort. Im Siebdruck nur in Silber oder Gold veredelbar.

Stück	1	500	1000	5000
EUR	1.06	0.95	0.80	0.75

Kunststoff/Polyamid

200 Einh., Polybeutel

185 mm x 80 mm x 4 mm



06180 Augenmaske „Oasis“

Kühlmaske mit Gummiband. Vor Anwendung in den Kühlschrank legen. Angenehme, partielle Kühlung für müde Augen.

Stück	1	500	1000	5000
EUR	1.43	1.28	1.08	1.01

Kunststoff/PVC

250 Einh., Kunststofftui

200 mm x 50 mm



06183 Augenmaske „Wellness“

Vor Anwendung in den Kühlschrank legen. Mit Kühlgel und Klettverschluss.

Stück	1	100	500	1000
EUR	2.82	2.52	2.12	1.98

Kunststoff/PVC

100 Einh., Kunststofftui



170 mm x 85 mm x 5 mm



05224 Massagegerät „Relaxation“

Kopfmassagegerät mit Griff aus eloxiertem Alu und flexiblen Massagestäben aus nicht rostendem Stahl mit abgerundeten Enden für ein angenehmes Gefühl. Gänsehaut-Feeling und Entspannung per Kopfhaut-Stimulation. Probieren Sie es aus ... es funktioniert. Griff 85 mm und Stäbe 170 mm.

Stück	1	100	500	1000
EUR	2.13	1.90	1.59	1.49

 Metall/Stahl
 250 mm x Ø 90 mm



 100 Einh., Einzelkarton



06230 Wellness-Ball „Igel“

Durch Bewegung des Noppenballes auf dem Körper wird die Durchblutung angeregt.

Stück	1	500	1000	5000
EUR	1.22	1.10	0.92	0.86

 Kunststoff/PVC
 Ø 70 mm

 100 Einh., Polybeutel



01644 Seifenspender „Bamboo“, 0,2 l

Schöner Bambus-Seifenspender in einem natürlichen und minimalistischem Design, das sich perfekt in jedes Badezimmer einfügt. Ist die Seife oder Lotion einmal aufgebraucht, lässt sich der Spender einfach wieder neu auffüllen. Mithilfe der Pump-Funktion kann die Abgabemenge individuell dosiert werden. Füllmenge: 0,2 Liter.

Stück	1	100	500	1000
EUR	8.03	7.19	6.06	5.65

Holz/Bambus + ABS 50 Einh., Einzelkarton
 65 mm x 65 mm x 180 mm

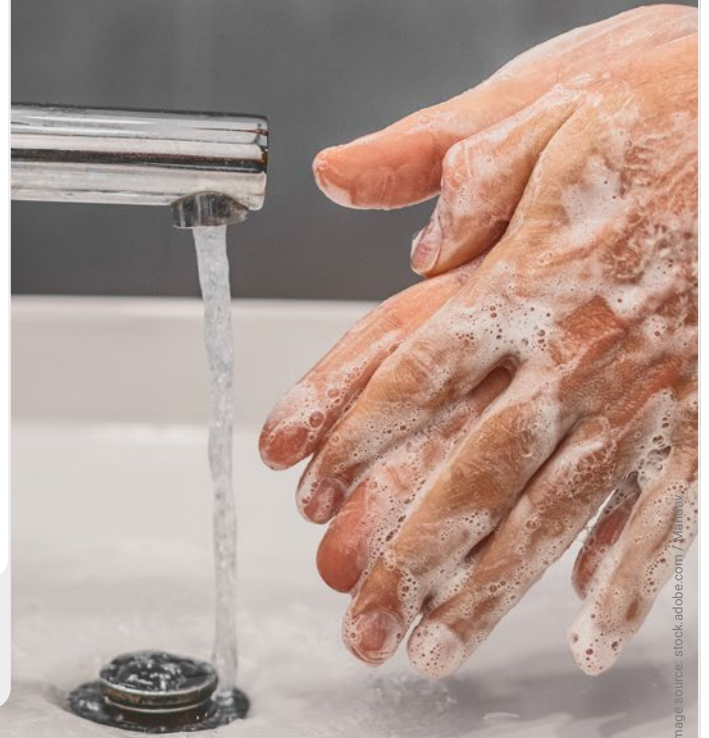

image source: stock.adobe.com / Marney

01436 Seifenspender „Pure“ 250 ml

Kleiner, praktischer Seifenspender für Reisen, Camping oder einfach zu Hause. Nachfüllbar, wiederverwendbar, umweltfreundlich, tragbar und mit einer Metallfeder. Einfach und bequem zu bedienen. Mit einer Einrastfunktion in der Pumpmechanik. Füllmenge: 250 ml.

Stück	1	100	500	1000
EUR	1.82	1.63	1.37	1.28

Kunststoff/PP + PET 200 Einh., Einzelkarton + Polybeutel
 50 mm x 50 mm x 166 mm x Ø 50 mm



01437 Seifenspender „Pure“ 500 ml

Stück	1	100	500	1000
EUR	2.14	1.91	1.61	1.50

Kunststoff/PP + PET 200 Einh., Einzelkarton + Polybeutel
 64 mm x 64 mm x 189 mm x Ø 64 mm

#stayclean - Seifenspender und Sprayflaschen.

Qualität Made in Germany.

- ✓ Aus sehr hochwertigem, geschmacks- und geruchsneutralem Tritan.
- ✓ Bruchfestes Material.
- ✓ BPA frei und ohne gesundheitlich bedenkliche Weichmacher.
- ✓ Einfaches Reinigen und Befüllen.
- ✓ Für Desinfektionsmittel geeignet.
- ✓ Auslaufsicher.



Volumen.

0,4 / 0,7 / 1,0 LITER



Deckelvarianten.



Farbvarianten Deckel:
Matt oder Metall-Optik



Flaschenfarben.

Vollfarbig



Transparent



Veredelungstipp.

Spülmaschinenfester
Rundum-Druck per PremioTouch-
Verfahren in fotorealistischer
Qualität mit haptischem Effekt.





NEW!

01671 Seifenspender „Basic“ 0,4 l, klar-transparent

Seifenspender mit einem Gefäß aus hochwertigem Tritan und einem Spender aus Kunststoff. Perfekte Dosierung, da durch leichten Druck auf den Dosierknopf die gewünschte Menge Seife bzw. Lotion herausgepumpt werden kann. Nachfüllbar und wiederverwendbar, dank der großen Öffnung zum Befüllen. Aufgrund der Feststellfunktion des Spenders kann ein ungewolltes Pumpen verhindert werden. Füllmenge: 0,4 Liter.

Stück	1	100	500	1000
EUR	3.88	3.59	3.22	3.08

 Kunststoff/Tritan + PP
 215 mm x Ø 65 mm

 40 Einh., lose im Karton







01673 Seifenspender „Basic“ 1,0 l, klar-transparent

Stück	1	100	500	1000
EUR	5.79	5.31	4.69	4.45

01672 Seifenspender „Basic“ 0,7 l, klar-transparent

Stück	1	100	500	1000
EUR	5.23	4.81	4.25	4.05

01673
 260 mm x Ø 1 mm
 24 Einh., lose im Karton



01672
 235 mm x Ø 80 mm
 24 Einh., lose im Karton

NEW!

01674 Seifenspender „Basic“ 0,4 l, colour

Seifenspender mit einem Gefäß aus hochwertigem Tritan und einem Spender aus Kunststoff. Perfekte Dosierung, da durch leichten Druck auf den Dosierknopf die gewünschte Menge Seife bzw. Lotion herausgepumpt werden kann. Nachfüllbar und wiederverwendbar, dank der großen Öffnung zum Befüllen. Aufgrund der Feststellfunktion des Spenders kann ein ungewolltes Pumpen verhindert werden. Füllmenge: 0,4 Liter.

Stück	1	100	500	1000
EUR	4.10	3.80	3.40	3.25

 Kunststoff/Tritan + PP
 215 mm x Ø 65 mm

 40 Einh., lose im Karton







01676 Seifenspender „Basic“ 1,0 l, colour

Stück	1	100	500	1000
EUR	6.16	5.65	4.98	4.72

01675 Seifenspender „Basic“ 0,7 l, colour

Stück	1	100	500	1000
EUR	5.49	5.05	4.46	4.23

01676
 260 mm x Ø 88 mm
 24 Einh., lose im Karton

01675
 235 mm x Ø 80 mm
 24 Einh., lose im Karton



06164 Gel-Wärmekissen „Haus“

Stück	1	500	1000	5000
EUR	1.47	1.32	1.10	1.03

Kunststoff/PVC 100 Einh., lose im Karton
 135 mm x 115 mm x 10 mm



06162 Gel-Wärmekissen „Herz“

Stück	1	500	1000	5000
EUR	1.02	0.91	0.77	0.72

Kunststoff/PVC 100 Einh., lose im Karton
 110 mm x 115 mm x 10 mm



06170 Gel-Wärmekissen „Oval“, groß

Stück	1	500	1000	5000
EUR	1.12	1.00	0.84	0.79

Kunststoff/PVC 100 Einh., lose im Karton
 110 mm x 80 mm x 10 mm



06177 Gel-Wärmekissen „Oval“, klein

Stück	1	500	1000	5000
EUR	0.79	0.70	0.59	0.54

Kunststoff/PVC 100 Einh., lose im Karton
 90 mm x 63 mm



06171 Gel-Wärmekissen „Quadrat“

Stück	1	500	1000	5000
EUR	1.33	1.19	1.00	0.93

Kunststoff/PVC 100 Einh., lose im Karton
 98 mm x 98 mm x 15 mm



06172 Gel-Wärmekissen „Rechteck“

Stück	1	500	1000	5000
EUR	1.07	0.96	0.81	0.75

Kunststoff/PVC 100 Einh., lose im Karton
 110 mm x 60 mm x 10 mm



06187 Gel-Wärmekissen „Rund“

Stück	1	500	1000	5000
EUR	0.95	0.85	0.71	0.67

Kunststoff/PVC 100 Einh., lose im Karton
 10 mm x Ø 95 mm



06196 Gel-Wärmekissen „Schneemann“

Stück	1	500	1000	5000
EUR	0.76	0.67	0.57	0.53

Kunststoff/PVC 100 Einh., lose im Karton
 130 mm x 80 mm x 10 mm



06168 Gel-Wärmekissen „Stern“

Stück	1	500	1000	5000
EUR	1.26	1.13	0.96	0.89

Kunststoff/PVC 100 Einh., lose im Karton
 120 mm x 120 mm x 5 mm



06173 Gel-Wärmekissen „Wärmflasche“

Stück	1	500	1000	5000
EUR	0.90	0.82	0.67	0.63

Kunststoff/PVC 100 Einh., lose im Karton
 115 mm x 65 mm x 10 mm



09198 Kühl-/Wärmekissen „Bead“ oval

Stück	1	500	1000	5000
EUR	1.25	1.12	0.94	0.88

Kunststoff/PVC 250 Einh., Polybeutel
 110 mm x 80 mm x 20 mm



09197 Kühl-/Wärmekissen „Bead“ rund



Stück	1	500	1000	5000
EUR	1.20	1.07	0.90	0.84

Kunststoff/PVC 250 Einh., Polybeutel
 20 mm x Ø 100 mm



06179 Kühl-/Wärmekissen „Fresh“, klein



Stück	1	500	1000	5000
EUR	1.27	1.18	1.08	1.01

 Kunststoff/PVC
  80 Einh., Einzelkarton
 150 mm x 105 mm x 10 mm



06184 Kühl-/Wärmekissen „Relieve“



Stück	1	500	1000	5000
EUR	1.42	1.27	1.07	1.00

 Kunststoff/PVC
  80 Einh., PVC-Box
 135 mm x 90 mm x 15 mm



06188 Kühl-/Wärmekissen „Round“



Stück	1	500	1000	5000
EUR	0.90	0.81	0.68	0.64

 Kunststoff/PVC
  100 Einh., lose im Karton
 10 mm x Ø 95 mm



06193 Kühl-/Wärmekissen „Soft“



Stück	1	100	500	1000
EUR	2.07	1.85	1.56	1.46

 Kunststoff/PVC
  80 Einh., Einzelkarton
 180 mm x 95 mm x 17 mm



06277 Kühlkissen „Active“, klein

Stück	1	500	1000	5000
EUR	1.33	1.19	1.01	0.94

 Kunststoff/PVC
  100 Einh., Einzelkarton
 145 mm x 110 mm x 10 mm

Safety for life.

Schutzartikel.

Warum wir tun, was wir tun.

In der aktuellen Corona-Krise ist der Bedarf nach hochwertigen Atemschutzmasken, Mund- und Nasenmasken, wie auch weiteren Schutzartikeln enorm. Daher haben wir uns entschlossen unser Sortiment um diese Artikel zu erweitern.

Wir setzen auf beste Qualität zu fairen Preisen.

Durch die langjährige Zusammenarbeit mit unseren hervorragenden Lieferanten können wir Ihnen Schutzartikel in bester Qualität und zu fairen Preisen anbieten. Diese durchlaufen eine kompromisslose und permanente Qualitätskontrolle und werden von uns nach europäischem Standard produziert. Höchste Ansprüche an ein umweltschonendes und hygienisches Produktionsverfahren, Verpackung und Lagerung sind dabei die Grundlage unserer Arbeit.

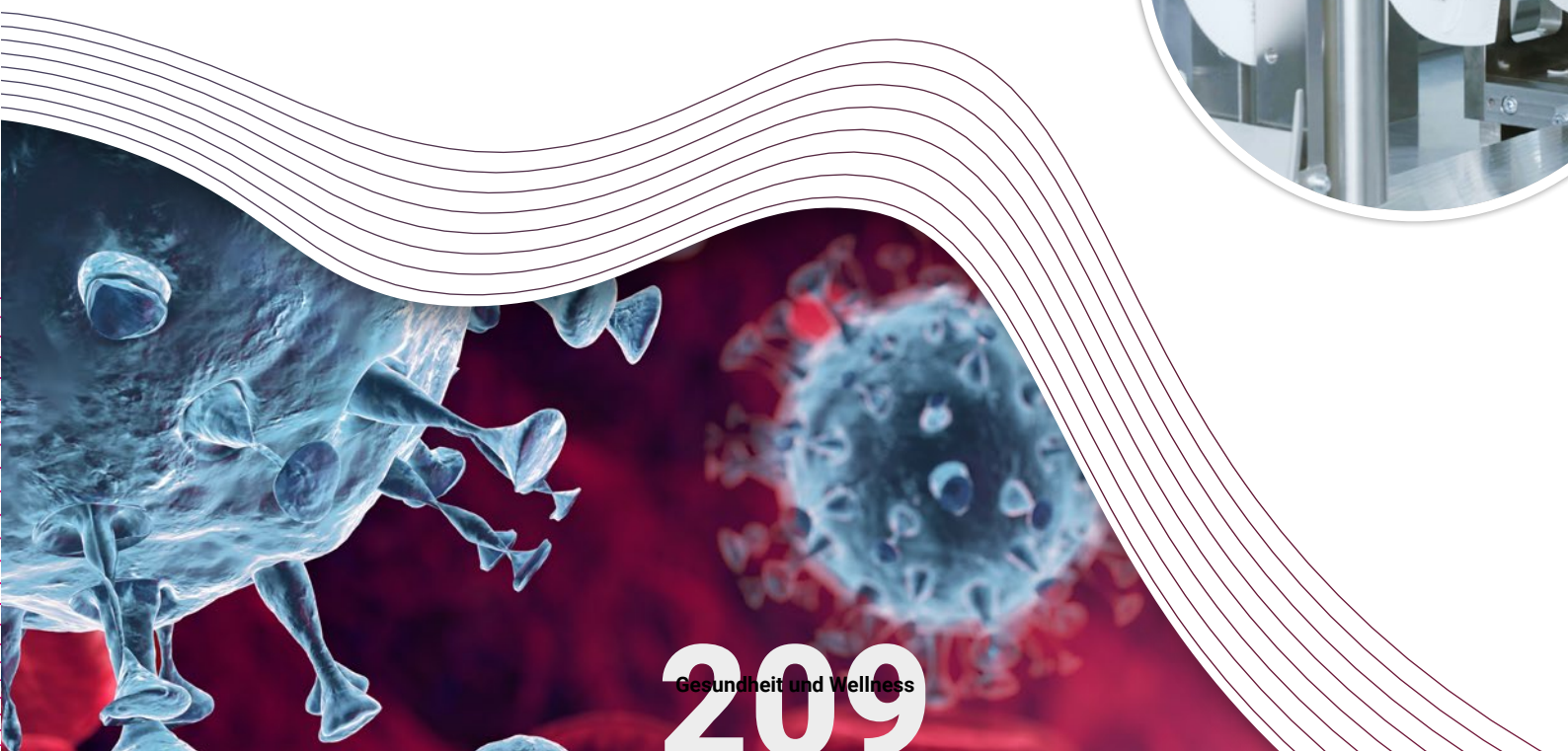

Atemschutzmaske.

FFP2 und FFP3.

ZERTIFIZIERT

Gemäß Verordnung (EU) 2016/425 und der europäischen Norm EN 149:2001 + A1:2009.



Qualität
Made in
Germany.



mehrlagiger
Schutz



Atmungsaktiv &
Geruchsneutral

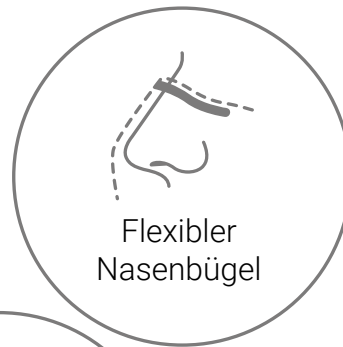

Flexibler
Nasenbügel



Aerosol-
schutz



Elastische
Ohrschlaufen

Unsere Qualitätsversprechen.

- Produktion und Material – 100% Made in Germany.
- Hochwertige Verarbeitungsqualität nach europäischen Standards.
- Höchste Ansprüche an ein umweltschonendes und hygienisches Produktionsverfahren, Verpackung und Lagerung.
- Kompromisslose und permanente Qualitätsprüfung für höchste Ansprüche und Sicherheit.

Ihre Vorteile.

- Durch die Verwendung von hochwertigen deutschen Filterstoffen kann auf viele unnötige Filterlagen verzichtet werden. Das Atmen und das längere Tragen der Maske ist dadurch wesentlich angenehmer als bei den meisten anderen Modellen.
- Sicherer und wirksamer Schutz vor Partikeln, flüssigen und festen Aerosolen für den Träger.
- Hochwertig verarbeitete Maske mit schützenden Schichten.
- Frei von Glasfaser, Latex und Gerüchen.
- Extra hautfreundliches Vlies mit sehr geringen Atemwiderständen, hoher Tragekomfort und eine hervorragende Passform.

Ihre farbige Atemschutzmaske mit individuellem Druck.

ZERTIFIZIERT

Gemäß Verordnung (EU) 2016/425 und der europäischen Norm EN 149:2001 + A1:2009.

Mindestmenge:
ab 50 Sets (500 Masken).

Bis zu 4 Farben pro Motiv.

Max. Druckgröße:
Ø 40 mm.



NEW!

01747

Atemschutzmaske „Colour“ FFP2 NR, 10er Set

Made in Germany. Die bunte Atemschutzmaske aus qualitativ sehr hochwertigem Vlies bietet ihrem Träger zuverlässigen Schutz vor Partikeln, flüssigen und festen Aerosolen. Das Vlies besteht aus 5 fest miteinander verbundenen Schichten. Zudem verfügt sie über sehr geringe Atemwiderstände und ist besonders hautfreundlich. Die Bänder der Maske sind elastisch und sorgen für einen hohen Tragekomfort. Der flexibel einstellbare Nasenclip ist in die Maske eingearbeitet und passt diese perfekt an die Nasenform an. Nicht wiederverwendbar. Nicht waschbar. Zertifiziert gemäß Verordnung (EU) 2016/425 und der europäischen Norm EN 149:2001 + A1:2009 (beinhaltet auch bedruckte Masken).

Qualität Made in Germany.

Textil/Meltblown

25 Einh., 10 Stück im Polybeutel

85 mm x 180 mm x 4 mm



Preis auf Anfrage

Atenschutzmaske.

FFP2 und FFP3.

ORIGINAL 11 SEHR GUT 2020 dermatest-garantie.de
ORIGINAL 11 EXCELLENT 2020 dermatest-garantie.de

01481
Atenschutzmaske „A“ FFP2 NR (10er Set)

Qualität Made in Germany. Preis auf Anfrage

Textil/Polypropylen 30 Einh., 10 Stück im Polybeutel
 85 mm x 180 mm

NEW!

ORIGINAL 09 SEHR GUT 2021 dermatest-garantie.de
ORIGINAL 09 EXCELLENT 2021 dermatest-garantie.de

01746
Atenschutzmaske „CareAir“ FFP2 NR, 10er Set

Qualität Made in Germany. Preis auf Anfrage

Textil/Polypropylen 25 Einh., 10 Stück im Polybeutel
 85 mm x 180 mm

NEW!

ORIGINAL 09 SEHR GUT 2021 dermatest-garantie.de
ORIGINAL 09 EXCELLENT 2021 dermatest-garantie.de

01764
Atenschutzmaske „AirCare“ FFP2 NR, 10er Set

Qualität Made in Germany. Preis auf Anfrage

Textil/Meltblown 30 Einh., 10 Stück im Polybeutel
 85 mm x 180 mm

NEW!

ORIGINAL 09 SEHR GUT 2021 dermatest-garantie.de
ORIGINAL 09 EXCELLENT 2021 dermatest-garantie.de

01769
Atenschutzmaske „CareOne“ FFP2 NR, 10er Set

Qualität Made in Germany. Preis auf Anfrage



Textil/Meltblown 30 Einh., 10 Stück im Polybeutel
 85 mm x 180 mm

NEW!

01740 Maskenhalterung „Comfort“, large

Vermeiden Sie schmerzende Ohren nach dem langen Gebrauch Ihrer Maske. Mit der Halterung wird die Belastung weg von den empfindlichen Ohren hin auf den Hinterkopf verlagert. Sie ist für die Nutzung mit allen herkömmlichen Atemschutzmasken geeignet. Dank der Vielzahl an Haken lässt sich der Sitz Ihrer Maske perfekt an den Kopfumfang anpassen. Die Maskenhalterung lässt sich mit einem Tuch und Spülmittel reinigen. Auch das Säubern mit Desinfektionsmittel ist möglich. Dadurch ist sie immer wieder verwendbar.

Stück	1	500	1000	5000	GER
EUR	0.46	0.41	0.35	0.33	

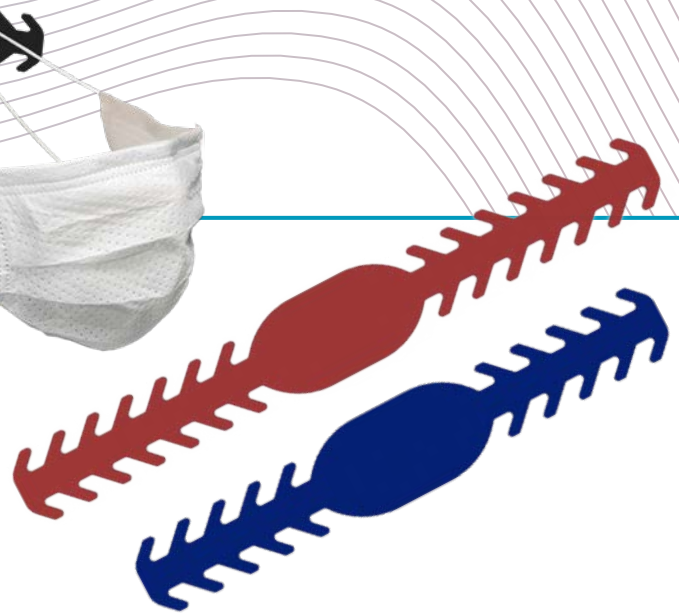

 Kunststoff/Polypropylen
 184 mm x 25 mm

 2000 Einh., lose im Karton



01492 Maskenhalterung „Comfort“, medium

Stück	1	500	1000	5000	GER
EUR	0.41	0.37	0.31	0.29	

 Kunststoff/Polypropylen
 145 mm x 25 mm

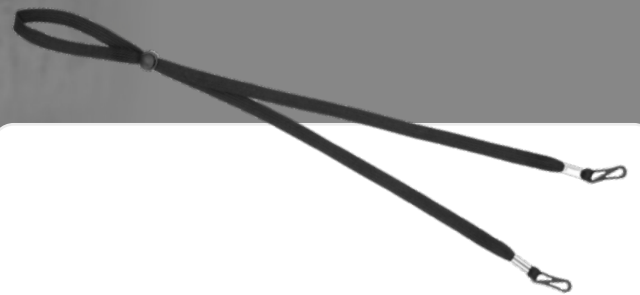

 2000 Einh., lose im Karton



01654 Maskenhalterung „Adjust“

Praktische Maskenhalterung aus Polyester für ein extra weiches Tragegefühl. Das Band sorgt dafür, dass die Maske auch beim Absetzen immer griffbereit am Hals bleibt und damit nicht verloren gehen kann. Mit dem verstellbaren Stopper kann das Band in seiner Länge individuell angepasst werden.

Stück	1	500	1000	5000
EUR	0.82	0.73	0.62	0.57

 Textil/Polyester
 900 mm x 10 mm

 2500 Einh., Polybeutel



01493 Gesichtsvisier „Protection“

Großzügiger Gesichtsschild mit hohem Tragekomfort. Das Visier ist 4stufig klappbar. Der Riemen ist dank einer Druckknopfleiste größenverstellbar. Das klare Visier kann vom Kopfteil getrennt und ausgetauscht werden, was eine leichte Reinigung ermöglicht. Schützt Augen, Mund und Nase vor Aerosolen, Flüssigkeitsspritzern und Staub. 5er Visier- Nachfüllpack 01494.

Stück	1	100	500	1000
EUR	7.88	7.05	5.94	5.54

Kunststoff/PET-G + PP 20 Einh.

260 mm x 235 mm x 220 mm



01430 Schutzbrille „Safety“

Die Schutzbrille „Safety“ überzeugt durch ihre Funktionalität und ihr Design. Sie besteht aus hochwertigem Tritan, ist dadurch sehr langlebig und gewährt auch über lange Zeit einen hohen Tragekomfort. Sie ist bruchfest und bietet durch die hochgezogenen Gläser einen zuverlässigen Rundum- Schutz für die Augen. Auch für Brillenträger geeignet. Verpackt im Einzelkarton. Zertifiziert gem. Verordnung (EU) 2016/425 persönliche Schutzausrüstung, Kategorie II (Schutz vor mittleren Risiken) EN 166:2001.

Stück	1	100	500	1000
EUR	4.10	3.67	3.09	2.89



Kunststoff/Tritan 50 Einh., Einzelkarton

166 mm x 56 mm x 68 mm

Laientests zur Eigenanwendung.

Von Privatpersonen oder auch von Unternehmen einsetzbar!



01889 COVID-19 Antigen Rapid Test

Selbsttest/Laientest.

Hersteller: Beijing Hotgen Biotech Co., LTD

CE0123

Preis auf Anfrage



**Einfache Anwendung.
Für Kinder bestens geeignet!**

01886 COVID-19 Antigen Rapid Test

Selbsttest/Laientest.

Hersteller: Xiamen AmonMed Biotechnology Co., Ltd.

EC Certificate No. 1434-IVDD-467/2021, CE1434

Preis auf Anfrage



Einfache Probenentnahme.



Kein zusätzliches Equipment nötig.



Leicht ablesbare Resultate.



Schnelle Ergebnisse.

Gurgeltest.

Teströhrchen und Sammelbecher.

01798 Gurgeltest zur Anwendung für Schüler. Set bestehend aus 2 Röhrchen und 1 Trichter.

01799 Sammelbecher (Pool) für die Schule und zur Versendung an das Prüflabor.

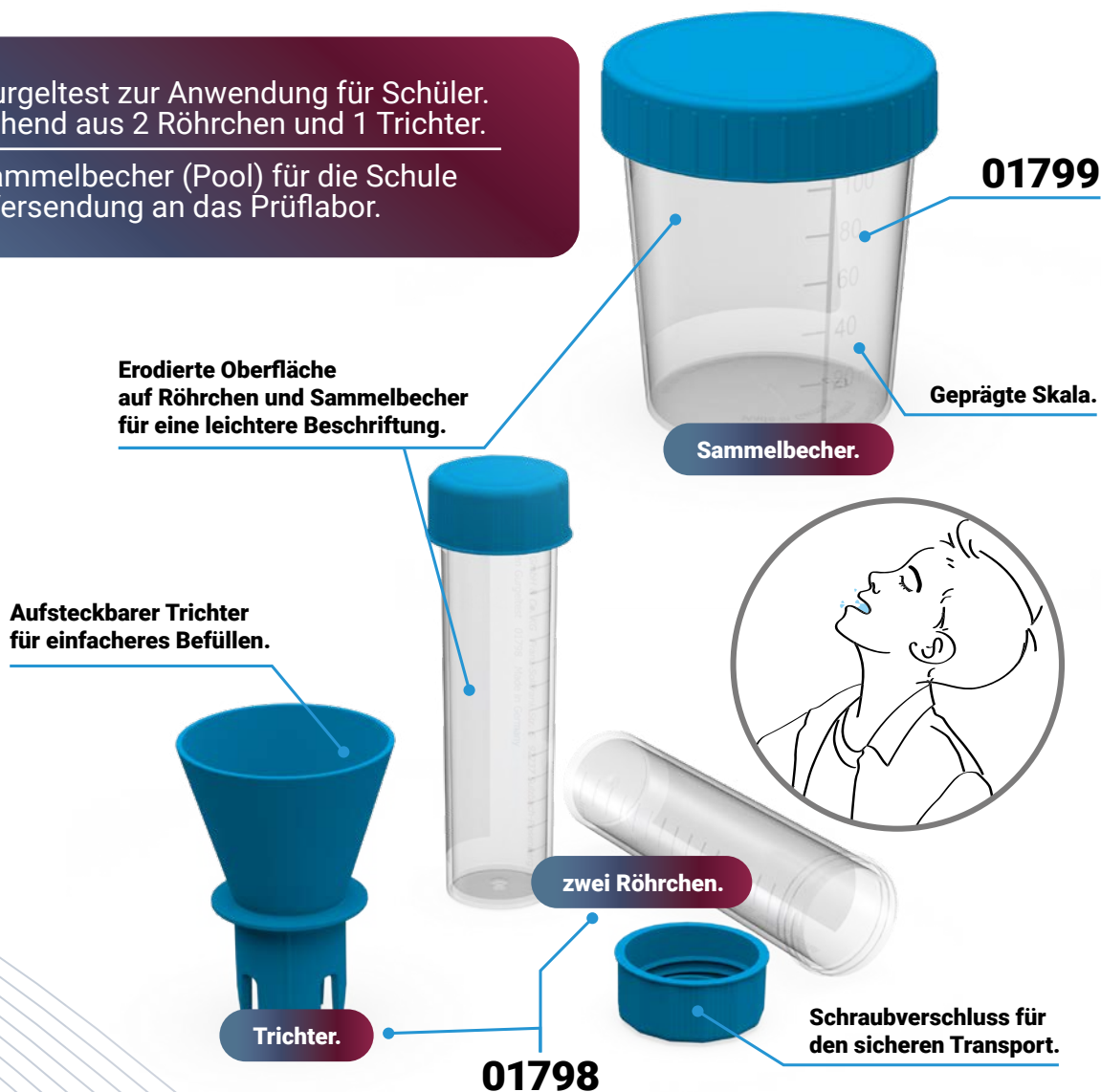

NEW!

Quality Made in Germany.

01798 Röhrchen Gurgeltest, 15 ml

Set mit 2 Röhrchen und einem Trichter. Die Röhrchen mit einer geprägten Skala (1 ml Schritte) besitzen eine Füllmenge von 15 ml und jeweils einen eigenen Schraubverschluss. Die Rückseite ist für eine bessere Beschriftungsmöglichkeit erodiert. Zusammen mit dem Sammelbecher (Art.Nr. 01799) verfügen Sie über alle Utensilien für den sog. Gurgeltest aus der Wicovir-Studie. Bei diesem Testverfahren müssen sich die teilnehmenden Schulklassen 2x wöchentlich testen. Das heißt: Morgens nach dem Aufstehen Leitungswasser gurgeln und die Flüssigkeit in die zwei Röhrchen füllen. In der Schule wird der Inhalt eines der beiden Röhrchen in einen „Pool“ (Sammelbecher) geschüttet. Anschließend wird die gesammelte Flüssigkeit der Gruppe getestet. Wenn sich dabei Hinweise auf eine Corona-Infektion ergeben, müssen die Kinder und Jugendlichen ihr zweites Röhrchen für Einzeltests abgeben, sodass der oder die infektiösen Schüler herausgefiltert werden können.

Preis auf Anfrage

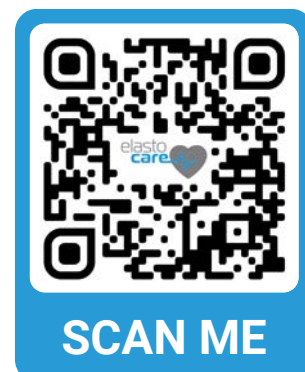

elasto.care/gurgeltest

01799 Sammelbecher Gurgeltest

Preis auf Anfrage

Handdesinfektions- und Handreinigungsgel.



Qualität
Made in
Germany.

Egal ob Zuhause, im Job oder beim Einkaufen - unsere Gels sind überall einsetzbar!



dermatest-
garantie.de



01681 Handreinigungsgel „Classic“, 50ml

Stück	480	960	4800	9600
EUR	1.52	1.46	1.29	1.16

01682 Handreinigungsgel „Classic“, 100ml

Stück	480	960	4800	9600
EUR	2.19	1.85	1.73	1.67

- ✓ Reinigt und erfrischt die Hände.
- ✓ Angemeldet bei CPNP (Cosmetic Products Notification Portal).
- ✓ Flasche & Abfüllung - **Made in Germany.**
- ✓ Flasche aus recyceltem Kunststoff **RPET.**
- ✓ Dermatologisch getestet - sehr gut.
- ✓ Erfüllt die Anforderungen der Kosmetikverordnung EU1223/2009.



dermatest-
garantie.de



01683 Handdesinfektionsgel „Mano“, 50ml

Stück	480	960	4800	9600
EUR	2.10	1.92	1.67	1.52

01684 Handdesinfektionsgel „Mano“, 100ml

Stück	480	960	4800	9600
EUR	2.69	2.51	2.43	2.22

- ✓ Handdesinfektion wirkt unverdünnt in 30 sec.
- ✓ Registriert bei der BAuA. Bakterizid, levurozid, tuberkulozid.
- ✓ Flasche, Gel & Abfüllung - **Made in Germany.**
- ✓ Flasche aus recyceltem Kunststoff **RPET.**
- ✓ Dermatologisch getestet - sehr gut. Parfümfrei.
- ✓ Erfüllt die Anforderungen der Biozidverordnung 528/2012.

SALE!



01468 Handreinigungsgel „Bumper“

Klares Handreinigungsgel für überall saubere Hände. Aufgrund des individuell einstellbaren Silikonstraps lässt sich das Fläschchen an jeder Hose, Tasche oder Rucksack sicher befestigen. Nachfüllbar dank des Schraubverschlusses. Füllmenge: 30 ml.

Stück	1	500	1000	5000
EUR	0.64	0.56	0.50	0.47

 Kunststoff/PP + PET

 400 Einh., lose im Karton

 22 mm x 34 mm x 80 mm

image source: stock.adobe.com / miasaimages

SALE!





01467 Handreinigungsgel „Clean“ mit Karabiner

Reinigt und erfrischt die Hände. Klares Handreinigungsgel für überall saubere Hände. Aufgrund des Karabinerhakens lässt sich das Fläschchen an jeder Hose, Tasche oder Rucksack sicher befestigen. Nachfüllbar dank des Schraubverschlusses. Füllmenge: 30 ml.

Stück	1	500	1000	5000
EUR	0.64	0.56	0.50	0.47

 Kunststoff/PVC

 200 Einh., lose im Karton

 22 mm x 35 mm x 100 mm

Sport Freizeit und Events.

- *Fitness*
- *Fußball und Zubehör*
- *Schlitten*
- *X-Mas*
- *Fanartikel*

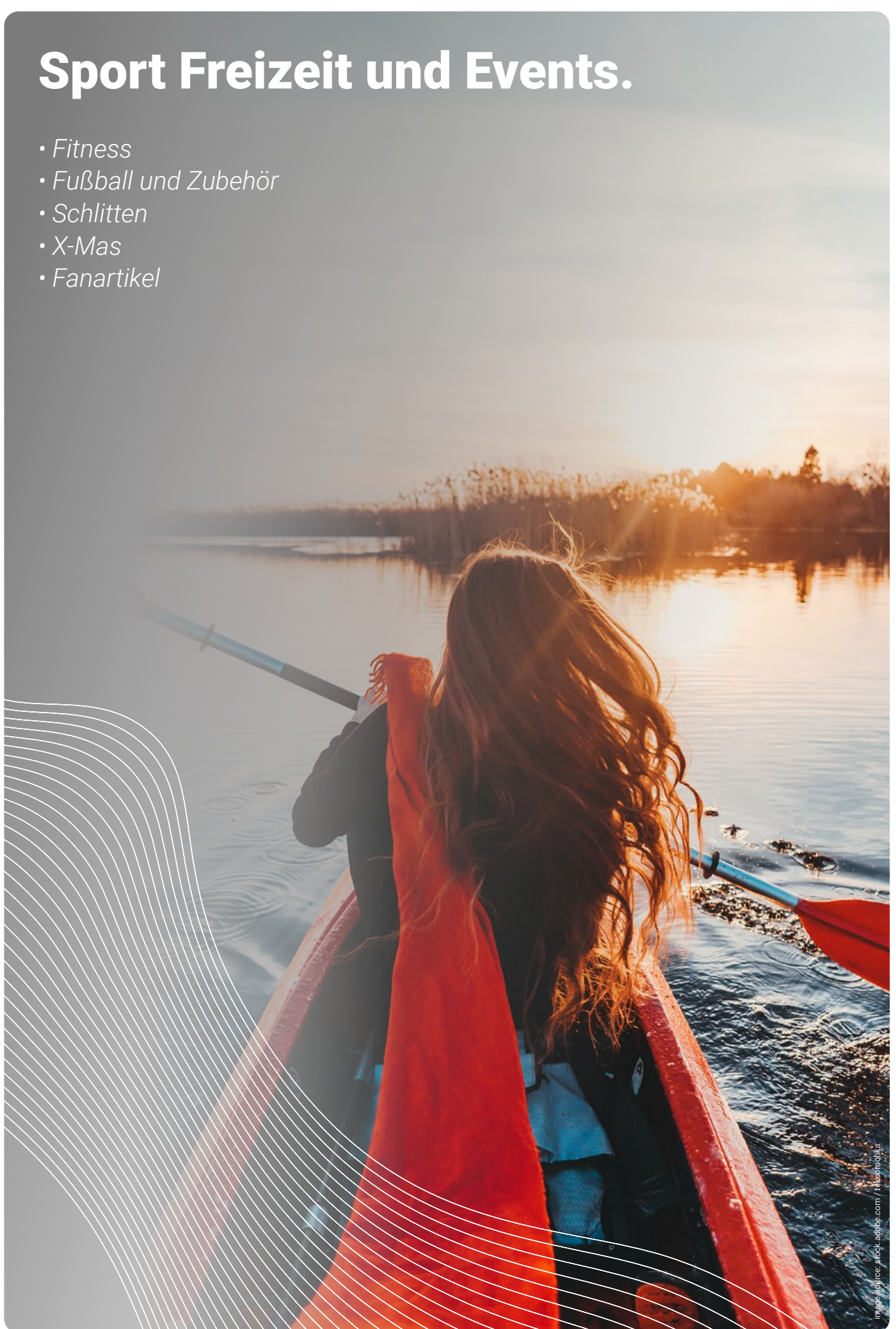



image source: stock.adobe.com/Manidav

NEW!



01703 Gymnastikband „Resistance“, leicht

Hochwertiges Gymnastikband für Ihr nächstes Workout! Trainieren Sie verschiedenste Muskelgruppen mit nur einem Band und verschaffen Sie sich so ein besseres Körpergefühl. Das Band verfügt über eine großzügige Breite und eine weiche Oberfläche, was ein unangenehmes Einschneiden in die Haut verhindert. Die schwarzen, rutschhemmenden Streifen im Inneren sind fest vernäht und sorgen dafür, dass das Band genau da bleibt wo es sein soll. Widerstand: leicht.

Stück	1	100	500	1000
EUR	3.50	3.24	2.98	2.78

Kunststoff/PES + Latex
 340 mm x 80 mm

120 Einh., Polybeutel

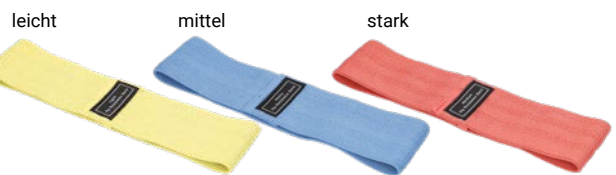

01705 Gymnastikband „Resistance“, stark

Stück	1	100	500	1000
EUR	4.13	3.82	3.52	3.28

01704 Gymnastikband „Resistance“, mittel

Stück	1	100	500	1000
EUR	3.83	3.55	3.26	3.04

01705
 340 mm x 80 mm
 120 Einh., Polybeutel

01704
 340 mm x 80 mm
 120 Einh., Polybeutel



leicht



mittel

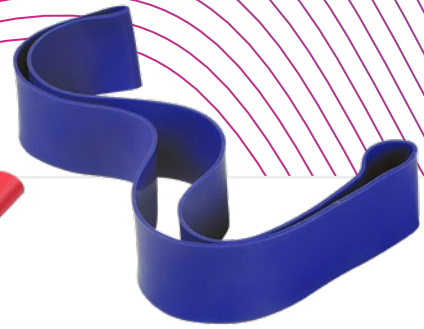

stark

09383 Rubberband „Loop“ leicht

Gezieltes und gelenkschonendes Muskel-Training für jeden. Ringförmiges Gummiband, geeignet für viele verschiedene Übungen zur Verbesserung unterschiedlicher Muskelgruppen. Widerstand: leicht.

Stück	1	500	1000	5000
EUR	1.61	1.44	1.22	1.13

09385 Rubberband „Loop“ stark

Stück	1	100	500	1000
EUR	2.35	2.10	1.77	1.65

09384 Rubberband „Loop“ mittel

Stück	1	500	1000	5000
EUR	2.07	1.86	1.56	1.46

Kunststoff/Latex
 600 mm x 30 mm

1000 Einh., Polybeutel
 Sport

09385
 600 mm x 30 mm
 500 Einh., Polybeutel

09384
 600 mm x 30 mm
 625 Einh., Polybeutel



leicht



mittel



stark

09391 Fitnessbox „Light“

Formschöne Box (05134) befüllt mit dem Rubberband „Loop“ leicht (09383). Inkl. Anleitung mit verschiedenen Muskelübungen. Zusätzlich ist noch Platz für eigene Kleinigkeiten.

Stück	1	100	500	1000
EUR	2.38	2.13	1.80	1.68

09402 Fitnessbox „Strong“

Stück	1	100	500	1000
EUR	3.47	3.11	2.62	2.44

09401 Fitnessbox „Medium“

Stück	1	100	500	1000
EUR	2.83	2.53	2.13	1.99

Kunststoff/Polypropylen
 101 mm x 78 mm x 30 mm

120 Einh., lose im Karton
 Sport

09402
 101 mm x 78 mm x 30 mm
 120 Einh., lose im Karton

09401
 101 mm x 78 mm x 30 mm
 120 Einh., lose im Karton



09389 Kleinstes Fitnessstudio

Bleiben Sie fit. Dieses kleine Set ermöglicht effektives Training immer und überall. Das ringförmige Gummiband (09383) ist bestens geeignet für viele verschiedene Übungen zur Verbesserung unterschiedlicher Muskelgruppen. Widerstand: leicht. Verpackt in einer flachen Kunststoffbox mit Klickverschluss (04084), die individuell veredelt werden kann und auch in vielen unterschiedlichen Farben verfügbar ist.

Stück	1	100	500	1000
EUR	2.38	2.13	1.79	1.67

- Kunststoff/Polypropylen
- 250 Einh., lose im Karton
- 101 mm x 67 mm x 11 mm
- Sport



01628 Gymnastikband „Workout“, 3er Set

Praktisches Set aus 3 verschiedenen Loopbändern in den Farben schwarz, rot und gelb. Das schwarze Band weist den höchsten Widerstand auf, das gelbe den geringsten. Damit sind die Bänder das perfekte Trainingsutensil für alle, die ihre Kraft und Muskelflexibilität verbessern möchten - egal ob jung oder alt, Mann oder Frau, Anfänger oder Profi. Inklusive einer praktischen Tasche mit Kordelverschluss für den einfachen Transport der Trainingsbänder.

Stück	1	100	500	1000
EUR	4.42	3.96	3.34	3.11

- Kunststoff/Latex
- 100 Einh., Kunststofftui + Polybeutel
- 190 mm x 80 mm



NEW!

01755 Gymnastikband „Fitness“, leicht

Dehnbares Gymnastikband für Ihr nächstes Workout! Trainieren Sie verschiedenste Muskelgruppen mit nur einem Band und verschaffen Sie sich so ein besseres Körpergefühl. Das Band verfügt über eine großzügige Breite von knapp 4 cm und eine weiche Oberfläche, was ein unangenehmes Einschneiden in die Haut verhindert. Die Enden sind vernäht, was ein Ausfransen des Bandes verhindert. Inkl. schwarzem Netzbeutel mit Kordelverschluss. Länge: 2,5 m. Widerstand: leicht.

Stück	1	100	500	1000
EUR	5.87	5.26	4.43	4.13

- Textil/PES + Latex
- 40 Einh., Nylontui
- 2500 mm x 39 mm
- Sport



01757 Gymnastikband „Fitness“, stark

Stück	1	100	500	1000
EUR	6.64	5.94	5.01	4.67

01756 Gymnastikband „Fitness“, mittel

Stück	1	100	500	1000
EUR	6.32	5.65	4.77	4.44

- 01757**
- 2500 mm x 39 mm
- 40 Einh., Nylontui

- 01756**
- 2500 mm x 39 mm
- 40 Einh., Nylontui







leicht

09380 Gymnastikband „Bodywork“ leicht

Kleines Ding, große Wirkung. Dehnbares Gummiband, ideal zum Trainieren von verschiedenen Muskelgruppen, sowie zur Stärkung des Rückens. Unterschiedlichste, gelenkschonende Übungen mit diesem Band sorgen für ein besseres Körpergefühl. Widerstand: leicht.

Stück	1	100	500	1000
EUR	6.39	5.72	4.82	4.50

 Kunststoff/Latex
 2000 mm x 150 mm

 250 Einh., Polybeutel
 Sport



mittel



stark



09382 Gymnastikband „Bodywork“ stark

Stück	1	100	500	1000
EUR	8.89	7.96	6.71	6.26

09381 Gymnastikband „Bodywork“ mittel

Stück	1	100	500	1000
EUR	6.79	6.08	5.12	4.78

09382
 2000 mm x 150 mm
 150 Einh., Polybeutel



09381
 2000 mm x 150 mm
 200 Einh., Polybeutel



01621 Faszienrolle „Flexibility“

Das perfekte Trainingsgerät zur Eigenmassage, um Faszien zu massieren und Verklebungen zu lösen. Ebenso hilft sie, die Durchblutung der Muskeln zu verbessern. Durch die geriffelte Oberfläche ist sie perfekt für Massagen am gesamten Körper geeignet. Perfekt um die eigene Kraft zu steigern, Schmerzen zu bekämpfen, das Tiefengewebe zu aktivieren und die Beweglichkeit zu verbessern.

Stück	1	100	500	1000
EUR	3.59	3.21	2.71	2.52

 Kunststoff/Polypropylen
 150 mm x Ø 50 mm

 200 Einh., Polybeutel



Beidseitig verwendbar.

01622 Slidepads „Flow“, 2er Set

Slidepads für das optimale Ganzkörper-Training! Das Training mit den Gleitscheiben erfordert eine konstante Stabilisierung der Körpermitte und ist damit besonders effektiv. Doppelseitig verwendbar - die glatte Kunststoff-Seite für Teppiche, die Schaumstoff-Seite für harte Böden z.B. Holz oder Fliesen.

Stück	1	100	500	1000
EUR	4.93	4.42	4.11	3.84

Kunststoff/ABS + EVA
 Ø 178 mm

50 Einh., Polybeutel

01627 Fitnessmatte „Active“

Wasserabweisend, abwaschbar & rutschhemmend: Die Fitnessmatte eignet sich nicht nur für Yoga und Pilates, auch Fitness und Gymnastik Übungen sind ohne weiteres möglich! Größe: 170 x 60 cm, Dicke: 0,4 cm. Inklusive einer schwarzen Tasche für den einfachen Transport der Matte. Mit verstellbarem Tragegurt und Kordelzug zum sicheren Verschließen.

Stück	1	50	250	500
EUR	11.80	10.56	8.90	8.30

Kunststoff/PP + PS
 700 mm x 150 mm

20 Einh., Kunststoffetui + Polybeutel



image source: stock.adobe.com / Jacob Ammentorp Lund



01452 Springseil „Holz“

Aus reißfester Baumwolle mit individuell regulierbarer Seillänge. Werbeanbringung auf den Holzgriffen möglich. Farbige Griffe auf Anfrage.

Stück	1	100	500	1000
EUR	4.08	3.65	3.08	2.87

Holz/Buchenholz
 2500 mm x Ø 27 mm

50 Einh., Polybeutel
 Spielzeug, 5+



01072 Sportarmband „Viva“

Sportlich unterwegs. Elastisches Sportarmband aus 92 % Polyester und 5 % Elasthan. Das Band ist ein Tube mit einem 7 cm langen Reißverschluss aus Aluminium. Perfekt geeignet um beim Joggen z.B. den Hausschlüssel sicher mitzunehmen.

Stück	1	500	1000	5000
EUR	1.89	1.69	1.42	1.33

Textil/Polyester
 10 mm x Ø 60 mm

505 Einh., lose im Karton
 Sport

SALE!

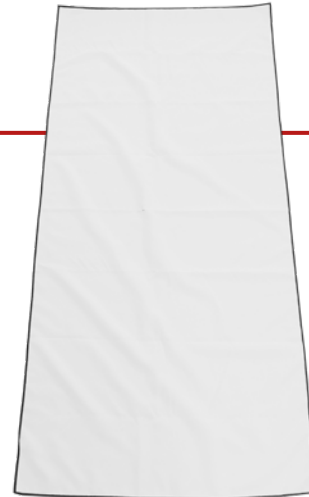

01044 Fitnesshandtuch „Sporty“ klein

Ob beim Sport oder am Strand: das Fitnesshandtuch „Sporty“ klein überzeugt durch seine „schnell trocknende“-Eigenschaft. Verpackt im Polyesterbeutel mit Zugband.

Stück	1	100	500	1000
EUR	3.32	2.96	2.50	2.33

Textil/Polyester
 800 mm x 400 mm

100 Einh., Polyesteretui + Polybeutel

01043 Fitnesshandtuch „Sporty“ groß

Stück	1	50	250	500
EUR	8.34	7.46	6.29	5.86

Textil/Polyester
 1400 mm x 700 mm

50 Einh., Polyesteretui + Polybeutel



08932 Fitnesshandtuch „Cooling“

Smartes Fitnesshandtuch mit cooling effect. Einmal getränkt mit kaltem Wasser und ausgewrungen entfaltet sich der cooling effect und das Handtuch bleibt für mehrere Stunden kalt. Um den Effekt aufrecht zu erhalten einfach wieder befeuchten. Kompakt und leicht zu transportieren in einem Beutel mit Netzstoff an der Oberseite. Inklusive Kunststoff- Karabiner sowie Kordelstopper zum sicheren Verschließen. Größe des Tuchs: 80 x 30 cm.

Stück	1	100	500	1000
EUR	2.49	2.23	1.88	1.75

Textil/Polyester
 170 mm x 80 mm x 50 mm

200 Einh., Polybeutel



08378 Fitnesshandtuch „Keep Cool“

Tolles Fitnesshandtuch mit cooling effect. Mit kaltem Wasser leicht befeuchtet und gerollt um den Hals gelegt kühlt das Tuch einige Zeit. Ideal für den Sport drinnen und draußen. Kompakt aufzubewahren und leicht zu transportieren in einer Kunststoffdose mit Schraubdeckel inkl. Karabiner- Funktion. Maße Tuch: 80 x 30 cm.

Stück	1	100	500	1000
EUR	4.02	3.60	3.03	2.83

Textil/Polyester + Polyamid
 165 mm x 65 mm

100 Einh., Polybeutel



07465 Fußballnetz „All-Star“

Feinmaschiges Fußballnetz mit Kordelzug und Stopper aus schwarzem Kunststoff. Passend für Bälle bis Größe 5. Ball nicht im Lieferumfang enthalten.

Stück	1	500	1000	5000
EUR	1.49	1.33	1.12	1.05

Textil/Polypropylen
 370 mm x 350 mm

1000 Einh., lose im Karton



07246 Fußballtor „Pop-Up“

Mit flexiblen Drahtgestell und Netzmaterial. Kann durch Drehen klein zusammengefaltet und in der Reißverschlusstasche verstaut werden. Tasche mit Tragegurt. Tor: 1200 x 750 x 450 mm.

Stück	1	25	100	250
EUR	23.31	20.86	17.58	16.40

Textil/Nylon
 1200 mm x 750 mm x 360 mm

20 Einh., Polybeutel
 Spielzeug, 4+



Zubehör im Handgriff.

06083 Handpumpe

Mit 2 Schraubaufsätzen für verschiedene Ventilgrößen, die im Griff verstaut werden können. Geeignet für Fußbälle, Spielbälle und Standardventile an Luftmatratzen. Zubehör im Lieferumfang enthalten.

Stück	1	100	500	1000
EUR	2.45	2.20	1.85	1.73

Kunststoff/Polypropylen
 205 mm x 56 mm x 33 mm

200 Einh., Polybeutel



01108 Fußball „Golden Star“

Maschinell genähter Fußball im sportlichen Design. Der Fußball aus glänzendem PVC in der Größe 5 ist 3-lagig und hat 32 Paneele. Der Ball hat eine Dicke von 2,0 mm, ein Butyl-Ventil und eine Latex-Blase. Gewicht: 300 -350 g.

Stück	1	100	500	1000
EUR	8.47	7.59	6.39	5.96

Kunststoff/PVC
 Ø 220 mm

50 Einh., Polybeutel
 Sport





Image source: stock.adobe.com / Jacob Ammentopp Lund





01109 Fußball „Liga“

Für alle Fußballfans! Der Fußball in der Größe 5 ist 3-lagig und hat 32 Panele inklusive 6 Doppelpanele. Der maschinell genähte Ball besteht aus glattem PVC mit Butyl-Ventil und Latex-Blase. Gewicht: 280-300 g.

Stück	1	100	500	1000
EUR	7.48	6.70	5.64	5.26

 Kunststoff/PVC
 Ø 220 mm

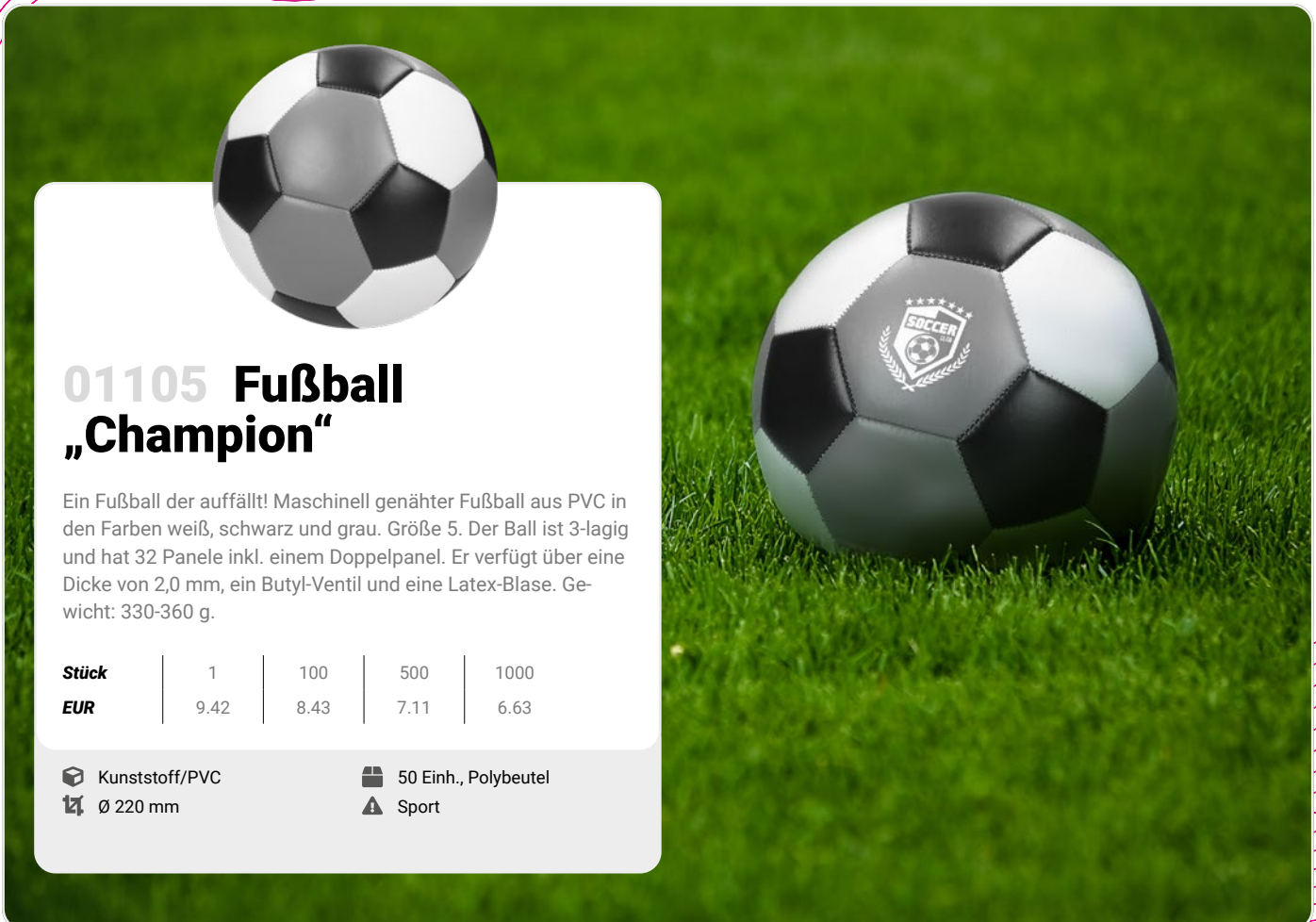

 50 Einh., Polybeutel
 Sport





01105 Fußball „Champion“

Ein Fußball der auffällt! Maschinell genähter Fußball aus PVC in den Farben weiß, schwarz und grau. Größe 5. Der Ball ist 3-lagig und hat 32 Panele inkl. einem Doppelpanel. Er verfügt über eine Dicke von 2,0 mm, ein Butyl-Ventil und eine Latex-Blase. Gewicht: 330-360 g.

Stück	1	100	500	1000
EUR	9.42	8.43	7.11	6.63

 Kunststoff/PVC
 Ø 220 mm

 50 Einh., Polybeutel
 Sport



Auch als matte Version!



01107 Fußball „Classico“

Fußball im Retro-Design! Der Fußball in der Größe 5 ist 3-lagig und hat 32 Paneele inklusive 6 Doppelpaneele. Der maschinell genähte Ball besteht aus glattem PVC mit Butyl-Ventil und Latex-Blase. Gewicht: 280-300 g.

Stück	1	100	500	1000
EUR	7.39	6.61	5.57	5.20

01106 Fußball „Classico“, matt

Stück	1	100	500	1000
EUR	7.11	6.37	5.36	5.01

Kunststoff/PVC
 Ø 220 mm

50 Einh., Polybeutel
 Sport

Kunststoff/PVC
 Ø 220 mm

50 Einh., Polybeutel
 Sport



01121 Fußball „Carbon“, klein

Stylischer Fußball für's nächste Match! Der maschinell genähte Fußball aus PU/PVC in der Größe 1 ist 3-lagig und hat 32 Paneele inklusive einem Doppelpanel. Der 1,4 mm dicke Ball hat ein Butyl-Ventil und eine Latex-Blase. Gewicht: 120-150 g.

Stück	1	100	500	1000
EUR	7.19	6.43	5.42	5.06

01104 Fußball „Carbon“, groß

Stück	1	50	250	500
EUR	12.80	11.46	9.65	9.01

Kunststoff/PU-PVC
 Ø 150 mm

100 Einh., Polybeutel
 Sport

Kunststoff/PU-PVC
 Ø 220 mm

50 Einh., Polybeutel
 Sport



08944 Fußball „Deutschland“, klein

Größe 1, maschinengenäht, 32 Paneele, Gewicht 180-190 g, 2-lagig, Gummibläse und Gummiventil.

Stück	1	100	500	1000
EUR	5.14	4.61	3.88	3.62

Kunststoff/PVC
 Ø 150 mm

100 Einh., Polybeutel
 Sport

08086 Fußball „Deutschland“, groß

Stück	1	100	500	1000
EUR	6.26	5.60	4.72	4.40

Kunststoff/PVC
 Ø 220 mm

50 Einh., Polybeutel
 Sport



01112 Fußball „Nations“, klein

Fußball in Deutschland-Farben! Der maschinell genähte Fußball in der Größe 1 hat 3c-Paneloutlines in Deutschlandfarben. Der Ball besteht aus PVC, ist 3-lagig und hat 6 große und 20 kleine Paneele. Mit Butyl-Ventil und Latex-Blase. Gewicht: 120-150 g.

Stück	1	100	500	1000
EUR	6.47	5.79	4.88	4.55

Kunststoff/PVC
 Ø 150 mm

100 Einh., Polybeutel
 Sport

01111 Fußball „Nations“, groß

Stück	1	100	500	1000
EUR	7.15	6.40	5.39	5.03

Kunststoff/PVC
 Ø 220 mm

50 Einh., Polybeutel
 Sport



08850 Holzschlitten „Snow“ klein

Kleiner Holzschlitten aus europäischem Buchenholz. Der Gurtsitz besteht aus 100% Polyester und ist in vielen verschiedenen Farben erhältlich. TÜV zertifiziert. Tragfähigkeit: 90 kg

Preis auf Anfrage

Holz/Buchenholz
 700 mm x 260 mm

50 Einh., lose im Karton
 Spielzeug, 4+, 4

08851 Holzschlitten „Snow“ groß

Preis auf Anfrage

Holz/Buchenholz
 1000 mm x 370 mm

36 Einh., lose im Karton
 Spielzeug, 4+, 4



07603 Schlitten „Rodler“

Die mit Stoff (100 % Polyester) überzogene Sitzfläche garantiert perfekten Sitzkomfort. Lieferung mit Seil zum Ziehen.

Preis auf Anfrage

Holz
 1120 mm x 155 mm x 355 mm

1 Einh., lose im Karton

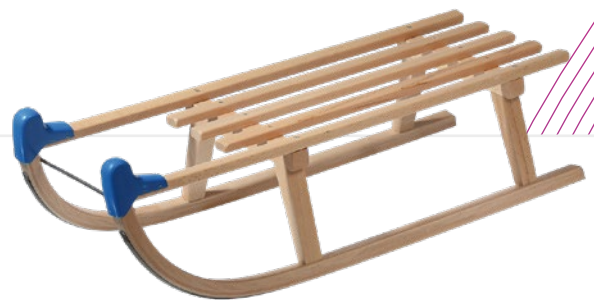

07973 Holzschlitten „Classic“

Schlitten mit Lattensitz, Kunststoffabdeckungen an beiden Vorderseiten des Schlittens, Kufen und Schrauben mit Korrosionsschutz. Am Schlitten kann eine Rückenlehne angebracht werden. Der Schlitten ist auch in den Längen 90, 100, 110 und 120 cm verfügbar.

Preis auf Anfrage

Holz
 800 mm x 370 mm x 260 mm

lose im Karton
 Spielzeug, 4+, 4



image source: shutterstock.com / Becky Weiss



01837 Schneeflitzy „Olymp“

Rodelspaß für Jedermann. Runder Schneeflitzy aus stabilem Kunststoff mit 2 praktischen Griffen und erhöhtem Rand. Die Sitzfläche ist mit IMould veredelbar.

Stück	1	100	500	1000
EUR	7.67	6.85	5.72	5.33



Kunststoff/Polyethylen

15 Einh., lose im Karton

445 mm x 435 mm x 75 mm

Spielzeug, 4+, 4



01830 Schneeflitzy „Standard“

Leicht, schnell und kältebeständig. Mit Haltegriff und großer Werbefläche.

Stück	1	100	500	1000
EUR	2.69	2.41	2.03	1.90



Kunststoff/Polyethylen

80 Einh., lose im Karton

440 mm x 333 mm x 4 mm

Spielzeug, 4+, 4



01835 Schneeflitzy „Midi“

Leicht, schnell und kältebeständig. Mit Halte-/Tragegriff und großer Werbefläche. IMould-Veredelung möglich.

Stück	1	100	500	1000
EUR	5.71	5.08	4.16	3.88



Kunststoff/Polyethylen

50 Einh., lose im Karton

520 mm x 345 mm x 38 mm

Spielzeug, 4+, 4

PROMOTION FOR FANS.







Selbstaufblasend.

08600 Klopf Schlauch-Sticks, selbstaufblasend „Deutschland“

Zwei sich selbst aufblasende Klopf Schlauch-Sticks im Deutschland-Farben- Design. In der Folie der Sticks sind ein Granulat und ein Flüssigkeitsbeutel enthalten. Mit festem Druck auf den Beutel platzt dieser und der Stick bläst sich von selbst auf. Der Effekt hält über mehrere Wochen an.

Stück	1	500	1000	5000
EUR	1.13	1.01	0.85	0.79

 Kunststoff

 200 Einh., Polybeutel

 600 mm x 100 mm x 100 mm

 Fan





07740 Klopf Schlauch „Sticks“

2 aufblasbare Schläuche mit selbstschließendem Ventil-Mechanismus gegen das Entweichen von Luft. Zum Aufblasen und Auslassen dient ein beigelegter Strohhalm.

Stück	1	500	1000	5000
EUR	0.75	0.67	0.56	0.53

 Kunststoff/Polyethylen

 1000 Einh., Polybeutel

 590 mm x Ø 100 mm

 Fan



09881 Ratsche „Timber“

Aufmerksamkeitsstarke Werbung garantiert! Traditionelle Holzratsche mit langem Ratschenkörper. Standardausführung ohne Druck.

Stück	1	100	500	1000
EUR	2.95	2.64	2.23	2.08

Holz 100 Einh., Polybeutel
 146 mm x 145 mm x 35 mm Fan



07320 Ratsche „Nations - Timber“

Stück	1	100	500	1000
EUR	3.06	2.74	2.31	2.15

Holz 100 Einh., Polybeutel
 144 mm x 135 mm x 35 mm Fan



03651 Ratsche „Supreme“ Deutschland

Aufmerksamkeitsstarke Werbung garantiert! Komplett aus Kunststoff für extra lautes Ratschen mit 15 cm langem Ratschenkörper.

Stück	1	500	1000	5000	
EUR	1.75	1.57	1.32	1.23	

Kunststoff/Polystyrol 70 Einh., lose im Karton
 150 mm x 150 mm x 31 mm Fan



03633 Ratsche „Pfeife“

2 in 1! Ratsche mit integrierter Pfeife und kleiner Öse zum Befestigen einer Umhängekordel.

Stück	1	500	1000	5000	
EUR	1.28	1.14	0.96	0.90	

Kunststoff/Polystyrol 150 Einh., lose im Karton
 130 mm x 60 mm x 26 mm Fan

Image source: stock.adobe.com / LIGHTFIELD STUDIOS



07234 Trillerpfeife „Schiri“

Stück	1	500	1000	5000
EUR	0.86	0.76	0.62	0.57

Metall 1000 Einh., Polybeutel
 45 mm x Ø 20 mm Fan



07415 Pfeife „Goal“

Stück	1	500	1000	5000
EUR	0.64	0.58	0.49	0.45

Kunststoff 1000 Einh., Polybeutel
 57 mm x 30 mm x 30 mm Fan



03635 Pfeife „Schlüsselanhänger“

Stück	1	500	1000	5000
EUR	0.70	0.62	0.53	0.49

Kunststoff/Polystyrol 500 Einh., lose im Karton
 80 mm x 40 mm x 8 mm Fan



09317 Trillerpfeife „Stadion“

Stück	1	100	500	1000
EUR	3.39	3.03	2.56	2.38

Metall 250 Einh., Einzelkarton + Polybeutel
 78 mm x 30 mm x 10 mm Fan



03634 Pfeife „Reflektor“

Stück	1	500	1000	5000
EUR	0.72	0.65	0.55	0.51

Kunststoff/Polystyrol 1000 Einh., lose im Karton
 80 mm x 40 mm x 8 mm Fan

03637 Trillerpfeife „Sport“ mit Kordel uni-colour

Klein, aber schrill. In vielen verschiedenen Farben, mit Kordel. Kordellänge einfach ca. 30cm.

Stück	1	500	1000	5000
EUR	0.43	0.39	0.33	0.30

Kunststoff/Polystyrol 800 Einh., lose im Karton
 57 mm x 20 mm x 25 mm Fan



01364 Trillerpfeife „Sport“ mit Kordel, duo-colour

Stück	1	500	1000	5000
EUR	0.43	0.39	0.33	0.30





Kunststoff/Polystyrol 800 Einh., lose im Karton
 57 mm x 20 mm x 25 mm Fan



07787 Autofahne „Deutschland“

Inklusive schwarzer oder weißer Fahnenstange, 40cm Länge.

Stück	1	500	1000	5000
EUR	1.32	1.17	0.99	0.92





-  Textil/Polyester
-  200 Einh., lose im Karton
-  470 mm x 290 mm x 1 mm
-  Fan



01244 Autofahne „Nations“

Die Fahne für das Auto eines jeden Fans. Länge Stab: 45 cm. Maße Fahne: 30x46 cm.

Stück	1	500	1000	5000
EUR	0.87	0.72	0.63	0.57





-  Textil/Polyester
-  200 Einh., Polybeutel
-  450 mm x 460 mm
-  Fan



07774 Autofahne „Nationalflagge“

Inklusive schwarzer Halterung. Stab 40 cm Länge.

Stück	1	500	1000	5000
EUR	0.94	0.84	0.71	0.66





-  Textil/100D Polyester
-  200 Einh., Polybeutel
-  400 mm x 450 mm
-  Fan



08630 Fahrradfahne „Wheel“ Deutschland

Fan-Schmuck für's Fahrrad. Fahne aus Polyester an einem schwarzen Kunststoffstab mit integrierter Federung und entsprechender Halterung zur Fixierung am Lenker.

Stück	1	500	1000	5000
EUR	0.95	0.85	0.72	0.67

-  Textil/Polyester
-  250 Einh., Polybeutel
-  295 mm x 215 mm x 15 mm
-  Fan



07781 Flagge „Nations“ 1,5 m

Große Deutschland-Flagge mit 2 Metallösen zum Anbringen an der Fahnenstange oder zum Aufhängen an Balkon und Fenster.

Stück	1	100	500	1000
EUR	3.56	3.19	2.69	2.51

- Textil/Polyester
- 200 Einh., Polybeutel
- 1500 mm x 880 mm x 1 mm
- Fan



07777 Fahne „Holzstab“

Deutschland-Fahne an einem Holzstiel. Stab: 60 cm.

Stück	1	500	1000	5000
EUR	1.09	0.97	0.82	0.76

- Textil/Polyester
- 400 Einh., Polybeutel
- 600 mm x 300 mm x 1 mm
- Fan



07188 Wimpelkette „Deutschland“

Zum Dekorieren das perfekte Accessoire. 5 m lange Kette mit 12 dreieckigen Wimpeln (20 x 30 cm), die horizontale Streifen in schwarz, rot und gelb haben.





Stück	1	100	500	1000
EUR	3.15	2.82	2.37	2.21

- Kunststoff
- 500 Einh., Polybeutel
- 5000 mm x 200 mm
- Fan



07798 Blumenkette „Laola“





Stück	1	500	1000	5000
EUR	1.00	0.90	0.76	0.71

 Textil/Polyester
  600 Ein., Polybeutel
 Ø 280 mm
  Fan



07900 Blumenkette „Bavaria“





Stück	1	500	1000	5000
EUR	0.92	0.82	0.69	0.65

 Textil/Polyester
  600 Ein., Polybeutel
 Ø 300 mm
  Fan



08033 Blumenkette „Hawaii“





Stück	1	500	1000	5000
EUR	0.82	0.73	0.62	0.57

 Textil/Polyester
  600 Ein., Polybeutel
 900 mm x 45 mm
  Fan



01080 Blumenkette „Flor“





Stück	1	500	1000	5000
EUR	0.98	0.88	0.74	0.69

 Textil/Polyester
  600 Ein., Polybeutel
 900 mm x 55 mm
  Fan



08049 Spaßbrille „Germany“ mit Blumenkette

Stück	1	100	500	1000
EUR	3.96	3.55	2.99	2.79

 Kunststoff/Polycarbonat
  400 Ein., Polybeutel
 405 mm x 150 mm x 50 mm
  Fan



08077 Filzhut „Seppel“

Stück	1	100	500	1000
EUR	3.26	2.91	2.46	2.29

Textil/Polyester-Filz
 100 Einh., lose im Karton
 250 mm x Ø 380 mm
 Fan



07833 Stirnband „Hairy“

Stück	1	100	500	1000
EUR	2.52	2.26	1.87	1.75

Textil/Polyester
 250 Einh., Polybeutel
 260 mm x 60 mm
 Fan



08067 Strohhut „Texas“ Germany

Stück	1	100	500	1000
EUR	3.34	2.99	2.52	2.35

Stroh
 120 Einh., lose im Karton
 85 mm x Ø 335 mm



08483 Aufblasbare Krone „Deutschland“

Stück	1	100	500	1000
EUR	2.48	2.22	1.87	1.75

Kunststoff/PVC
 100 Einh., Polybeutel
 114 mm x Ø 200 mm
 Fan



08022 Fanschal „Deutschland“

Stück	1	100	500	1000
EUR	10.30	9.22	7.76	7.24

Kunststoff/Polyacryl
 100 Einh., Polybeutel
 1650 mm x 160 mm x 5 mm
 Fan



07459 Schweißband „Nations - Germany“

Stück	1	500	1000	5000
EUR	1.02	0.91	0.77	0.72

Textil/Baumwolle
 1000 Einh., Polybeutel
 70 mm x 70 mm
 Fan



07270 Fanschminke „Deutschland“

Stück	1	500	1000	5000
EUR	1.18	1.06	0.89	0.83

Kunststoff
 600 Einh., Kunststoffetui + Polybeutel
 65 mm x 15 mm x 8 mm
 Fan



07409 Fanschminke „Nations“ 2.0

Stück	1	500	1000	5000
EUR	1.22	1.09	0.92	0.86

Kunststoff
 600 Einh., Polybeutel
 27 mm x 11 mm x 42 mm
 Fan

Camping und Outdoor.

- Grills und Zubehör
- Garten
- Camping
- Liegen & Stühle
- Strandmatten
- Zelte
- Bollerwagen
- Werkzeuge
- Fahrrad-Zubehör





01005 Cuttermesser „Corte“

Stabiles Cuttermesser mit Aluminiumhülle und Abbrechklinge. Durch das schlanke Design ist das Messer angenehm in der Handhabung. Mit scharfer, spitzer Klinge und Feststellmöglichkeit durch Einrasten.

Stück	1	100	500	1000
EUR	1.96	1.79	1.57	1.46

Kunststoff/ABS 500 Einh., Polybeutel
 145 mm x 19 mm x 9 mm

NEW!



06317 Cuttermesser „Carve“

Dieses Messer ermöglicht sicheres Schneiden durch eine automatische Rückzug-Funktion der Klinge. Mit leichtem Kunststoffgehäuse.

Stück	1	500	1000	5000
EUR	0.96	0.87	0.79	0.68

Kunststoff/ABS 500 Einh., Polybeutel
 125 mm x 25 mm x 10 mm

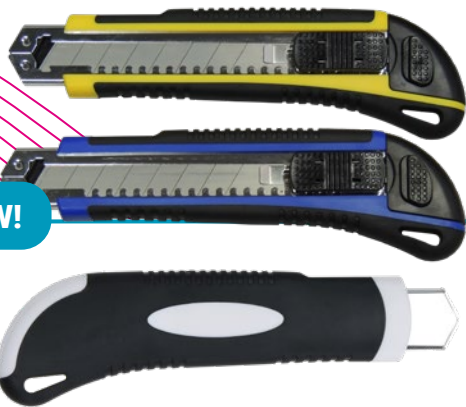

NEW!

06318 Cuttermesser „Pro“

Professionelles Cuttermesser mit Feststellung der Klinge und selbstladendem Magazin. Stabile Metallführung, M3 Abbrechklingen aus Stahl, Griff und Magazin aus ABS und TPR. Werbefläche im Griff. Inkl. 3 Klingen.

Stück	1	100	500	1000
EUR	2.64	2.36	1.99	1.86

Kunststoff/ABS 120 Einh., Polybeutel
 170 mm x 40 mm x 20 mm



06416 Cuttermesser „Grip“

Scharfes Teil. Cuttermesser mit Kunststoffgehäuse und scharfer Metallklinge zum Austauschen. Zum Ausfahren der Klinge muss das schwarze Grip-Teil vorgeschoben werden. Die Klinge ist nicht feststellbar und lässt sich nur so weit herauschieben um damit problemlos schneiden zu können. Verletzungen werden somit vermieden.

Stück	1	500	1000	5000
EUR	1.07	0.99	0.93	0.87

Kunststoff 1200 Einh., Polybeutel
 103 mm x 30 mm x 10 mm

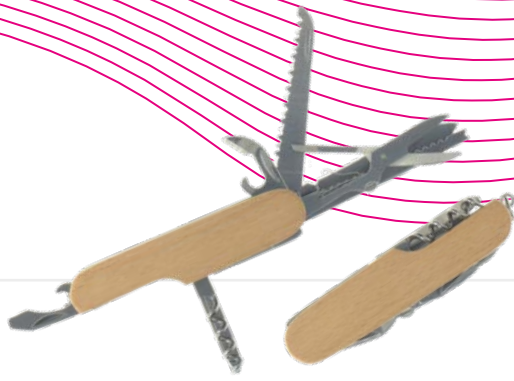

01131 Taschenmesser „Wood“

Taschenmesser aus Edelstahl mit einem Griff aus Buchenholz und elf verschiedenen Tools: Korkenzieher, Nähahle, Nagelfeile, Plastikschnaider, Kreuzschraubenzieher, Messer, Säge, Fischschuppenentferner, Schere, Dosenöffner und Flaschenöffner mit Schlitzschraubenzieher. Schlüsselring inklusive. Da es sich beim Holz um ein Naturprodukt handelt, können Schwankungen in Farbe und Maserung nicht ausgeschlossen werden.

Stück	1	100	500	1000
EUR	4.13	3.56	3.34	3.12

Metall/Edelstahl
 90 mm x 25 mm x 20 mm

100 Einh., Einzelkarton + Nylonetui



06328 Taschenmesser „Steel“ groß

11 Funktionen: Messer, Flaschenöffner, Korkenzieher, Dosenöffner, Schraubenzieher, Schere, Feile, 2 Sägen, Einfädler und Ahle.

Stück	1	100	500	1000
EUR	5.06	4.53	3.82	3.56

Metall
 95 mm x 25 mm x 17 mm

120 Einh., Nylonetui + Polybeutel



SALE!

09789 Taschenmesser „Pocket“ klein

5 Funktionen: Messer, Flaschenöffner, Korkenzieher, Dosenöffner und Ahle. Mit rutschfesten Gummieinsätzen zur sicheren Handhabung.

Stück	1	100	500	1000
EUR	2.13	1.84	1.70	1.64

Metall
 90 mm x 22 mm x 10 mm

240 Einh., Einzelkarton + Polybeutel



09456 Multitool „Pocket“

Die gängigsten Bits immer schnell griffbereit. Multitool mit 2 Schlitz- und 2 Kreuzschraubendrehern im Kunststoff-Schuber (ABS) mit Griffloch. Die Bits (Edelstahl) sind via Magnet ganz leicht an der Spitze des Gehäuses einzusetzen. Lässt sich auch am Schlüsselring befestigen.

Stück	1	500	1000	5000
EUR	0.92	0.82	0.69	0.65

Kunststoff/ABS
 92 mm x 23 mm x 13 mm

500 Einh., Polybeutel



06349 Multi Tool „Legend“

Ein Werkzeug, 8 Funktionen. Robustes Multi-Tool mit 2 Sägen, Zange, Kreuzschraubenzieher, Schlitzschraubenzieher, Feile, Flaschenöffner, Dosenöffner und Messer. Einzeln verpackt im Nylonetui.

Stück	1	50	250	500
EUR	11.87	10.63	8.95	8.35

Metall/Edelstahl
 100 mm x 45 mm x 20 mm

50 Einh., Einzelkarton + Polybeutel



01133 Multitool „Wood“, klein

Kleiner Alleskönner. Das Taschenmesser aus Edelstahl und mit einem Griff aus Buchenholz überzeugt durch verschiedene Tools: Säge, Zange, Kreuzschraubenzieher, Schlitzschraubenzieher, kleiner Schraubendreher, Nagelfeile, Plastikschröder, Flaschenöffner und Messer. Da es sich beim Holz um ein Naturprodukt handelt, können Schwankungen in Farbe und Maserung nicht ausgeschlossen werden.

Stück	1	100	500	1000
EUR	6.42	5.99	5.74	5.35

Metall/Edelstahl
 70 mm x 35 mm x 20 mm

120 Einh., Einzelkarton + Nylonetui



01132 Multitool „Wood“, groß

Stück	1	50	250	500
EUR	7.71	7.42	7.05	6.58

Metall/Edelstahl
 100 mm x 45 mm x 25 mm

50 Einh., Einzelkarton + Nylonetui



01422 Zollstock „Craft“ 2m

Hochwertiger weißer Glieder-Maßstab aus Buchenholz. Hohe Qualität durch die metallenen Gelenke und die sichtbaren Nieten. Länge: 2 m.

Stück	1	100	500	1000
EUR	3.73	3.34	2.81	2.63

Holz/Buchenholz 100 Einh., lose im Karton
 2000 mm x 15 mm x 3 mm

01426 Zollstock „Craft“ 2m colour

Stück	1	100	500	1000
EUR	4.49	4.02	3.39	3.16

Holz/Buchenholz 100 Einh., lose im Karton
 2000 mm x 15 mm x 3 mm



06427 Zollstock „Dimension“ 1 m

Das Maß aller Dinge. Handlicher Zollstock aus Kunststoff mit 1 Meter Länge bei 10 Segmenten mit je 10 cm.

Stück	1	500	1000	5000
EUR	1.92	1.72	1.45	1.35

Kunststoff/ABS 60 Einh., Polybeutel
 1300 mm x 14 mm x 25 mm

06316 Zollstock „Dimension“ 2 m

Stück	1	100	500	1000
EUR	2.08	1.87	1.57	1.47

Kunststoff/ABS 60 Einh., Polybeutel
 2000 mm x 15 mm x 28 mm

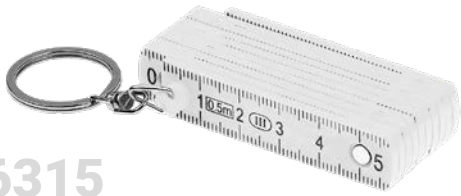
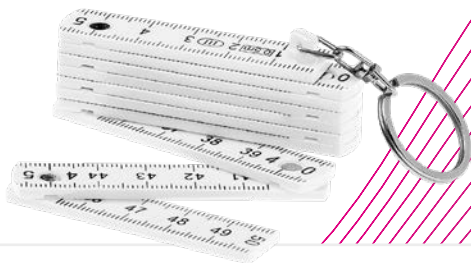

06315 Schlüsselanhänger „Zollstock“

Kleiner Zollstock aus Kunststoff immer griffbereit. 50 cm lang, zusammenfaltbar und mit praktischem Schlüsselring. Im geschlossenen Zustand im UV-Digitaldruck veredelbar.

Stück	1	500	1000	5000
EUR	1.64	1.47	1.24	1.15

Kunststoff/ABS 400 Ein., Polybeutel
 75 mm x 25 mm x 14 mm



01397 Wasserwaage „Misura“ 30 cm

Leichte Wasserwaage aus Aluminium mit einer Länge von 30 cm. Versehen mit Kunststoff-Endkappen, die das Profil bei Schlägen schützen. Mit einer horizontalen, vertikalen und 45 Grad Libelle für sämtliche Messanforderungen und einem kleinen Loch zum einfachen Aufhängen. Einfach zu Reinigen dank der glatten Seitenflächen.

Stück	1	100	500	1000
EUR	5.06	4.53	3.81	3.56

Metall/Aluminium 50 Ein., Polybeutel
 300 mm x 23 mm x 47 mm



05077 Flaschenhalter „Fahrrad“

Flaschenhalterung, passend für jedes Fahrrad. Mit zwei individuell verstellbaren Befestigungsschlaufen.

Stück	1	500	1000	5000	
EUR	1.54	1.38	1.16	1.08	

Kunststoff/Polypropylen 80 Ein., lose im Karton
 75 mm x 90 mm x 140 mm



05121 Flaschenhalter „Flexi“

Für Dosen und Becher von 0,2 bis 0,5 Liter. Umfang variabel. Geeignet für nahezu alle Autotypen. Zum Einhängen.

Stück	1	500	1000	5000	
EUR	0.80	0.71	0.60	0.56	

Kunststoff/Polypropylen 100 Ein., lose im Karton
 310 mm x 295 mm x 3 mm



09327 Fahrradsattelüberzug „Velo“

Schützt den Fahrrad-Sattel vor Verschmutzung und Spritzwasser. Durch den Gummizug ist eine leichte Anbringung der Hülle über dem Sattel möglich. Mithilfe des praktischen Etais mit Druckknopf und Karabinerhaken lässt sich der Überzug auch im nassen Zustand transportieren, ohne andere Sachen zu verschmutzen.

Stück	1	500	1000	5000
EUR	1.58	1.42	1.19	1.11

Textil/210T Polyester

500 Einh., Polybeutel

230 mm x 260 mm x 75 mm



01059 Bollerwagen „Wood“

Großer Bollerwagen aus MDF-Platten mit rot lackiertem, stabilem 25 mm Eisengestänge und Griff mit Rubberüberzug. Einfach zu ziehen aufgrund der breiten PU-Reifen und der lenkbaren Vorderachse. Zuladung max. 80 kg. Einzeln zerlegt im Karton. Inklusive Aufbauanleitung in deutsch/englisch.

Stück	1	25	50	100
EUR	140.64	106.06	98.95	95.63

Holz/Pappelholz

1 Einh., Einzelkarton

950 mm x 590 mm x 600 mm



08365 Bollerwagen „Crease“

Die zusammenklappbare Version des klassischen Bollerwagens. Der Rahmen ist aus Stahl gefertigt, der Stoff-Einsatz aus reißfestem 600D Polyester. Die Griff-Stange ist 53,5 cm lang und kann am Wagen fixiert werden. Die beiden vorderen Räder sind frei beweglich, wodurch sich der Bollerwagen besonders flexibel lenken lässt. Wird unmontiert geliefert.

Stück	1	25	50	100
EUR	95.97	72.37	67.52	65.27

Textil/600D Polyester

1 Einh., Einzelkarton +

900 mm x 540 mm x 640 mm

Polybeutel



01423 Grillschaber „BBQ“

Robuster Holzschaber aus natürlichem Buchenholz. Dieser Grillschaber ist die Alternative zu verschmutzten Grillbürsten oder abfallenden Drahtborsten, die schlimmstenfalls sogar auf dem Grillgut oder im Mund landen können. Die heißen Stäbe des Grillrosts brennen sich langsam in das Holz ein, hinterlassen kleine Kerben und erleichtern somit den Reinigungseffekt. Da sich der Schaber dem Grillrost anpasst, ist er für alle Grillroste geeignet und kann problemlos wiederverwendet werden.

Stück	1	100	500	1000
EUR	3.47	3.11	2.62	2.44

Holz/Buchenholz

30 Einh., lose im Karton

400 mm x 90 mm x 12 mm

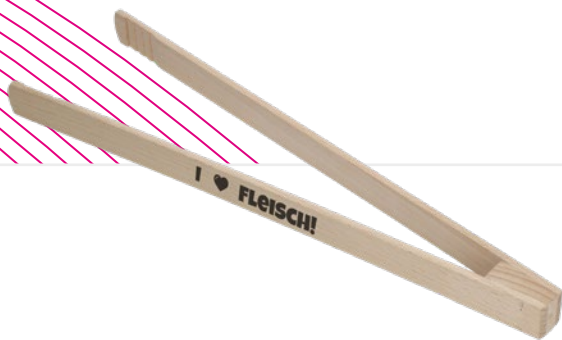

08665 Grillzange „Delano“

Leichte und dennoch stabile Grillzange aus unlackiertem Buchenholz. Die schlichte und funktionale Form mit jeweils vier innenliegenden Rillen gewährleistet ein sicheres Wenden des Grillguts. Auch perfekt für eine Veredelung per CO2-Laser geeignet. Nicht in der Spülmaschine reinigen.

Stück	1	500	1000	5000
EUR	1.09	0.98	0.82	0.77

Holz/Buchenholz

480 Einh., lose im Karton

300 mm x 20 mm x 60 mm

NEW!



01796 Grillzange „Woody“

Für echte Meister-Griller! Hochwertige Grillzange aus Buchenholz. Die funktionale Form mit jeweils drei innenliegenden Rillen und großen Zangenenden gewährleisten ein sicheres Wenden des Grillguts. Auch perfekt für eine Veredelung per CO2-Laser geeignet. Nicht in der Spülmaschine reinigen.

Stück	1	100	500	1000
EUR	2.40	2.15	1.82	1.69

Holz/Buchenholz

250 Einh., lose im Karton

300 mm x 21 mm



01630 Holz-Grillzange „Opener“ mit Kapselheber, 43 cm

Für echte Grillprofis! Grillzange mit integriertem Kapselheber. Die schlichte und funktionale Form mit jeweils vier innenliegenden Rillen gewährleistet ein sicheres Wenden des Grillguts. Auch perfekt für eine Veredelung per CO2-Laser geeignet. Nicht in der Spülmaschine reinigen.

Stück	1	100	500	1000
EUR	3.24	2.90	2.44	2.28

Holz/Buchenholz
 430 mm

50 Einh., lose im Karton

NEW!



01872 Grillzange „Oak“

Premium-Grillzange aus geöltem Eichenholz mit Einkerbungen für eine komfortable Handhabung. Dank der Rillung an der Zangenspitze bleibt das Grillgut fest im Griff.

Stück	1	100	500	1000
EUR	7.05	6.31	5.32	4.96

Holz/Eichenholz
 390 mm x 20 mm

lose im Karton

NEW!

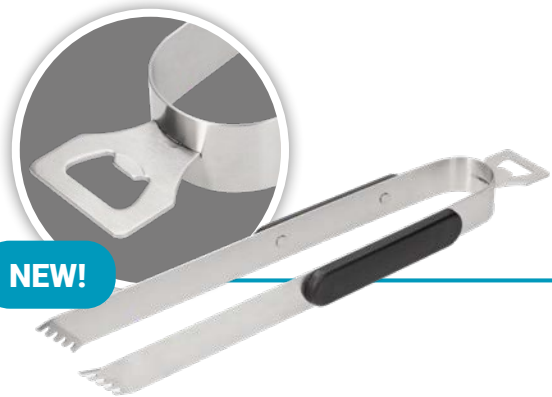

01718 Grillzange „Opener“ mit Kapselheber, 35 cm

Für echte Grillprofis! Grillzange aus Edelstahl mit integriertem Kapselheber. Durch das Material Edelstahl haben Sie lange Freude an dieser Grillzange. Die Zange verfügt über Griffe aus Kunststoff um Ihre Hände vor dem warmen Metall beim Grillen zu schützen.

Stück	1	100	500	1000
EUR	3.13	2.93	2.70	2.52

Metall/Edelstahl (430)
 350 mm x 25 mm

48 Einh., Polybeutel



07482 Grillzange „Asado“

Praktische und flexible Grillzange aus Edelstahl mit Holzgriffen aus Birkenholz.

Stück	1	100	500	1000
EUR	5.69	5.09	4.29	4.00

Holz/Birkenholz 72 Einh., Polybeutel
 330 mm x 62 mm x 23 mm

NEW!

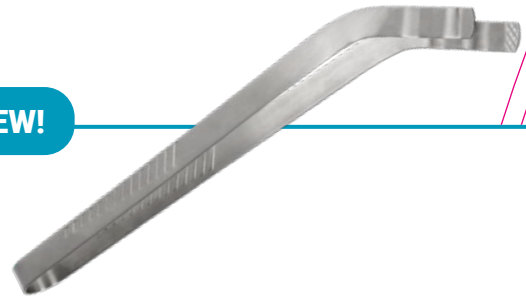

01868 Grillzange „BBQ“

Die klassische gebogene Grillzange ist der praktische Helfer am Grill oder in der Küche. Durch die Einkerbungen am Griff und die Spannkraft ist eine optimale Handhabung garantiert. Die gewellten und innen strukturierten Enden der Zange sorgen für ein sicheres Halten des Grillguts. Aus mattem Edelstahl.

Stück	1	50	250	500
EUR	9.43	8.44	7.11	6.64

Metall/Edelstahl 100 Einh., Polybeutel
 345 mm x 70 mm

NEW!



01871 Grillset „Party“

Für alle Grillmeister bestens geeignet. Das essenzielles Grillset aus Edelstahl enthält Grillzange, Grillgabel und Grillwender, die in einer praktischen Aufbewahrungstasche mit Tragegriffen einsortiert sind.

Stück	1	50	250	500
EUR	17.62	15.77	13.29	12.40

Metall/Edelstahl 24 Einh., lose im Karton
 385 mm x 110 mm

NEW!



01869 Grillbürste „Clean“

Mittels der dreieckigen Edelstahlbürste wird der Grillrost einfach und effektiv von verbranntem Fett und anderen Rückständen gereinigt. Für alle Grillarten geeignet. Mit strapazierfähigen Edelstahlborsten, Kunststoffgriff und Lederschleife zum praktischen Befestigen direkt am Grill.

Stück	1	100	500	1000
EUR	3.48	3.12	2.63	2.45

Metall/Edelstahl 24 Einh., Polybeutel
 330 mm x 180 mm



07056 Grill „Braai“

Mobiler, faltbarer Grill aus Metall mit Grillgitter und Tragegriffen. Der Metallboden dient gleichzeitig als Wanne für Grillkohle. Platzsparend und ideal für Unterwegs.

Stück	1	25	100	250
EUR	31.51	28.21	23.77	22.17

Metall
 320 mm x 320 mm x 240 mm

6 Einh., Einzelkarton + Polybeutel

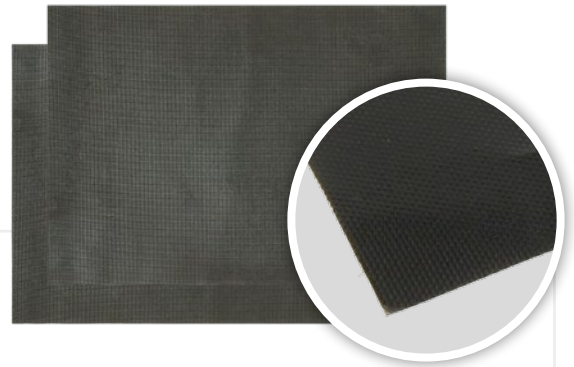

01243 Grillmatte „BBQ“, 2er Set

Mit diesem 2er Set wird das Grillen eine saubere Angelegenheit. Praktische Grillunterlage für Gas- und Holzkohlegrill. Auch optimal als Backpapier oder Backunterlage für den Ofen geeignet. Sie ist immer wieder verwendbar und lässt sich mit einem weichen Tuch leicht reinigen. Aus Fieberglass mit Teflonbeschichtung.

Stück	1	100	500	1000
EUR	5.64	5.04	4.25	3.97

Kunststoff
 297 mm x 210 mm

50 Einh., Einzelkarton + Polybeutel

NEW!



01873 Multifunktionsbox „Outdoor“

Flexible Multifunktionsbox für viele Outdoor-Gelegenheiten. Ob beim Camping, beim Picknick, im Garten oder im Pool macht die Box immer eine gute Figur. Die Box aus belastbarem und wasserdichtem PVC hat zwei praktische Tragegriffe und ist zusammenfaltbar. Füllvolumen: 15 Liter.

Stück	1	50	250	500
EUR	12.47	11.16	9.41	8.77

Kunststoff/PVC
 285 mm x 170 mm

20 Einh., Polybeutel



08931 Bierkastensitz „Woody“

2 in 1. Stabiler Bierkastensitz aus unlackiertem Buchenholz europäischen Ursprungs, der auch als Schneidbrett verwendet werden kann. Passt auf viele Standard-Bierkästen. Auf der Unterseite befinden sich zwei Stege, die einen festen Halt auf dem Bierkasten ohne Verrutschen ermöglichen. Nicht für die Reinigung in der Spülmaschine geeignet.

Stück	1	50	200
EUR	12.94	11.51	11.14

Holz/Buchenholz
 400 mm x 300 mm x 25 mm



10 Einh., lose im Karton



07590 Freizeitstuhl „Sunshine - Deutschland“



Schnell aufgestellt. Einfach Zusammenstecken... fertig. Die mit Stoff bezogene Rückenlehne schafft eine bequeme Sitzhaltung. Ideal für Open Air Veranstaltungen.

Preis auf Anfrage

 Holz
 530 mm x 360 mm x 40 mm

07601 Freizeitstuhl „Sunshine“

Preis auf Anfrage



 Holz/Buchenholz  Polybeutel
 710 mm x 360 mm x 80 mm



01008 Campingstuhl „Safari“

Bequem sitzen auch im Freien. Faltbarer Campingstuhl mit robustem Metallgestänge und integrierter Getränkehalterung in der Armlehne. Verpackt in praktischer Tasche mit Zugband zum Umhängen. Maximale Tragkraft: 100 kg.

Stück	1	25	100	250
EUR	21.35	19.11	16.10	15.02

 Textil/600D Polyester  6 Einh., lose im Karton
 890 mm x 500 mm x 890 mm

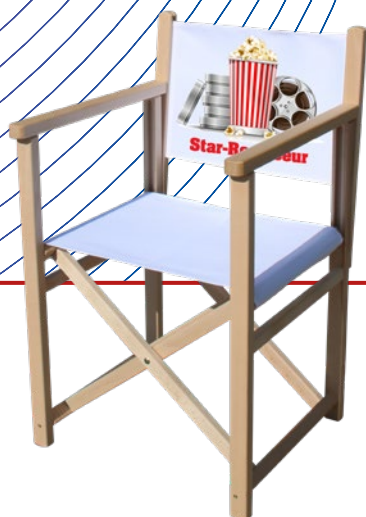

SALE!

06110 Regiestuhl „Star“

Zusammenklappbarer, stabiler Regiestuhl mit Gestell aus europäischem Buchenholz und Polyesterbespannung. Die große Rückenlehne eignet sich optimal zum Anbringen Ihrer Werbebotschaft. Tragfähigkeit: ca. 95 kg.

Stück	1	25	50	100
EUR	76.63	57.79	53.93	52.11

Holz/Buchenholz 25 Einh., Polybeutel
 830 mm x 520 mm x 80 mm



09278 Liegestuhl „Classy“

Schicker, verstellbarer Liegestuhl mit einem Gestell aus leichtem Aluminium mit austauschbarem Bezug aus Polyester. Erhältlich in den Farben silber und schwarz. Tragfähigkeit: 120 kg.

Preis auf Anfrage

Metall/Aluminium 1 Einh., Polybeutel
 1140 mm x 40 mm x 600 mm



08885 Liegestuhl „Recreo“

Der ideale Liegestuhl für eine kleine Pause zwischendurch. Der Stuhl besteht aus einem Gestell aus europäischem Buchenholz und einer Polyesterbespannung für einen sicheren Liegekomfort. Durch das Einrasten in der Schiene an der Unterseite ist er in seiner Höhe verstellbar. Belastbarkeit: 70 kg.

Preis auf Anfrage

Holz/Buchenholz 50 Einh.
 905 mm x 30 mm x 485 mm



07602 Liegestuhl „Harmony“

Leichte Handhabung und perfekte Sitzhaltung zum Relaxen aufgrund der mit Stoff bezogenen Rückenlehne. Höhenverstellbar durch Einrasten in der Schiene an der Unterseite. Maximale Tragkraft: 110 kg.

Preis auf Anfrage

Holz/Buchenholz Polybeutel
 1200 mm x 560 mm x 70 mm



08884 Liegestuhl „Piccola“

Unser Kleiner. Liegestuhl mit einem Gestell aus europäischem Buchenholz, Polyesterbespannung und fester Arretierung. Mit einer Belastbarkeit von ca. 35 kg ist er der perfekte Liegestuhl für Kinder oder auch vielseitig als Dekorationselement einsetzbar.

Stück	1	25	50	100
EUR	0.00	0.00	0.00	0.00

Holz/Buchenholz 150 Einh.
 725 mm x 450 mm x 30 mm



08494 Liegestuhl „Chillout“

Egal ob Strand, Balkon oder Garten - hauptsache chillen. Verstellbarer Liegestuhl aus Buchenholz mit Polyester-Bezug, der individuell bedruckt werden kann. Der Bezug ist abnehm- und waschbar. Tragfähigkeit: 95 kg.

Stück	1	25	50	100
EUR	45.75	39.45	38.88	38.30

Holz/Buchenholz 1 Einh., Polybeutel
 1380 mm x 590 mm x 60 mm



08808 Liegestuhl „Chillout Deluxe“

Stück	1	25	50	100
EUR	73.47	65.75	55.40	51.68

Holz/Buchenholz 2 Einh., Polybeutel
 1480 mm x 610 mm x 60 mm

Spielzeug.

- Aufblasbares
- Bauklötze
- Drachen
- Gesellschafts- und Reisespiele
- Jo-Jos
- Knautschies
- Knobel- & Geduldspiele
- Kreisel
- Miniatur-Fahrzeuge
- Plüsch
- Spielbälle
- Tisch- und Minikicker
- Werfen, Fangen & Schlagen





01315 Wurfscheibe „Space Flyer 18“

Stück	1	500	1000	5000	
EUR	0.94	0.84	0.71	0.66	

Kunststoff/Polypropylen 200 Einh., lose im Karton
 20 mm x Ø 177 mm Spielzeug, 4+, 6



01327 Wurfscheibe „Space Flyer 21“

Stück	1	500	1000	5000	
EUR	1.38	1.23	1.04	0.97	

Kunststoff/Polypropylen 100 Einh., lose im Karton
 24 mm x Ø 220 mm Spielzeug, 4+, 6



01316 Wurfscheibe „Space Flyer 24“

Stück	1	100	500	1000	
EUR	2.47	2.21	1.87	1.74	

Kunststoff/Polypropylen 60 Einh., lose im Karton
 30 mm x Ø 238 mm Spielzeug, 4+, 6

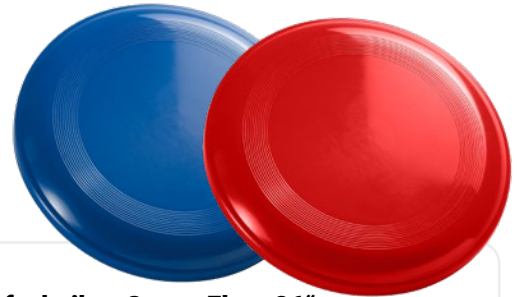

01317 Wurfscheibe „Space Flyer 26“

Stück	1	100	500	1000	
EUR	3.20	2.86	2.41	2.25	

Kunststoff/Polypropylen 60 Einh., lose im Karton
 30 mm x Ø 260 mm Spielzeug, 4+, 6



01321 Wurfscheibe „Space Flyer 22“

Spiel und Spaß für mehr Bewegung. Die Meistverkaufte! Stapelbar, mit Ringstruktur. IMould-Veredelung möglich.

Stück	1	500	1000	5000	
EUR	1.00	0.89	0.75	0.70	

Kunststoff/Polypropylen 100 Einh., lose im Karton
 24 mm x Ø 216 mm Spielzeug, 4+, 6



Auch aus Bio-Kunststoff oder mit Bestandteilen aus recyceltem Maskenmaterial erhältlich!



11321 Bio-Wurfscheibe „Space Flyer 22“

Stück	1	500	1000	5000	
EUR	1.73	1.54	1.30	1.21	

01758 Wurfscheibe „Space Flyer 22“, upcycling

Stück	1	500	1000	5000	
EUR	1.00	0.89	0.75	0.70	

11321
 24 mm x Ø 216 mm
 100 Einh., lose im Karton

01758
 24 mm x Ø 216 mm
 100 Einh., lose im Karton



01331 Wurfscheibe „Elastic Flyer“

Preis auf Anfrage



Kunststoff/TPE
 24 mm x Ø 220 mm

100 Einh., lose im Karton
 Spielzeug, 4+, 6



01328 Wurfscheibe „Ufo 22“

Stück	1	500	1000	5000	
EUR	1.04	0.93	0.78	0.73	

Kunststoff/Polypropylen
 19 mm x Ø 220 mm

150 Einh., lose im Karton
 Spielzeug, 4+, 6

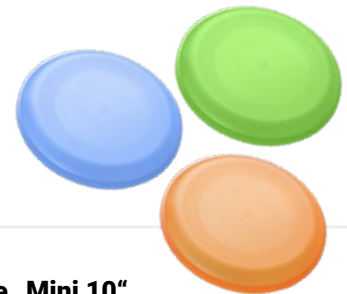

01300 Wurfscheibe „Mini 10“

Stück	1	500	1000	5000	
EUR	0.47	0.42	0.35	0.33	

Kunststoff/Polypropylen
 11 mm x Ø 98 mm

700 Einh., lose im Karton
 Spielzeug, 4+, 6



01323 Wurfscheibe „Profi 23“

Stück	1	500	1000	5000	
EUR	2.13	1.91	1.61	1.50	

Kunststoff/Polypropylen
 31 mm x Ø 230 mm

50 Einh., lose im Karton
 Spielzeug, 4+, 6



01185 Wurfspiel „Mini-Flipper 50“

Stück	1	500	1000	5000
EUR	0.36	0.32	0.27	0.25

Kunststoff/Polypropylen
 6 mm x Ø 46 mm

1000 Einh., lose im Karton
 Spielzeug, 4+, 6

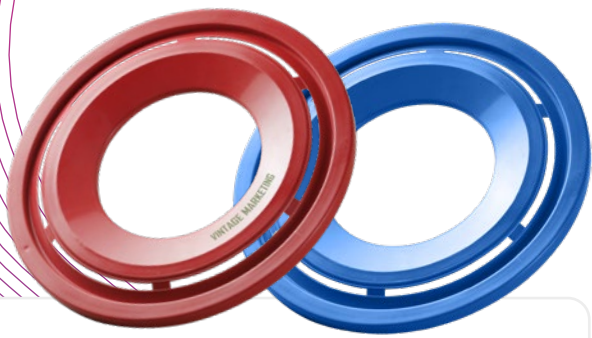

01350 Wurfscheibe „Super Flyer Maxi 30“

Stück	1	500	1000	5000	EUR
EUR	1.93	1.73	1.46	1.36	

Kunststoff/Polypropylen 50 Einh., lose im Karton
 15 mm x Ø 290 mm Spielzeug, 4+, 6



01340 Wurfscheibe „Ring 25“

Stück	1	500	1000	5000	EUR
EUR	0.96	0.86	0.72	0.68	

Kunststoff/Polypropylen 150 Einh., lose im Karton
 10 mm x Ø 250 mm Spielzeug, 4+, 6

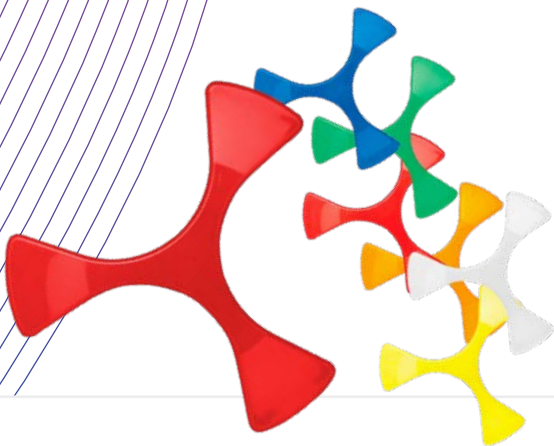

01341 Wurfscheibe „Heli 30“

Stück	1	500	1000	5000	EUR
EUR	1.37	1.22	1.03	0.96	

Kunststoff/Polypropylen 120 Einh., lose im Karton
 11 mm x Ø 290 mm Spielzeug, 4+, 6



01368 Bumerang „Mini“

Stück	1	500	1000	5000	EUR
EUR	1.02	0.91	0.77	0.72	

Kunststoff/Polystyrol 200 Einh., lose im Karton
 320 mm x 34 mm x 4 mm Spielzeug, 4+, 6



01370 Bumerang „Maxi“

Stück	1	500	1000	5000	EUR
EUR	2.33	2.08	1.75	1.64	

Kunststoff/Polystyrol 60 Einh., lose im Karton
 410 mm x 43 mm x 6 mm Spielzeug, 4+, 6



01726 Beachball-Set „Sun“

Riesenspaß für Kinder und Erwachsene am Strand, im Park oder im Schwimmbad garantiert! Strandspiel Set bestehend aus 2 Schlägern und einem weichen Spielball aus PU-Schaum. Die stabilen Schläger aus Kunststoff halten mit Leichtigkeit auch ein Spiel im Wasser aus.

Stück	1	100	500	1000	GER
EUR	10.77	9.64	8.12	7.58	

Kunststoff/ABS 20 Einh., Baumwollbeutel
 377 mm x 245 mm



01420 Tischtennis-Set „Massiv“

Eine leicht angeraute Schlägeroberfläche gibt dem Spielball den richtigen Drive. Das Set besteht aus 2 Schlägern mit Griffrielen und 1 Softball.

Stück	1	100	500	1000	EUR
EUR	3.98	3.56	3.00	2.80	

Kunststoff/Polypropylen 50 Einh., Polybeutel
 265 mm x 160 mm x 40 mm Spielzeug, 6+, 1

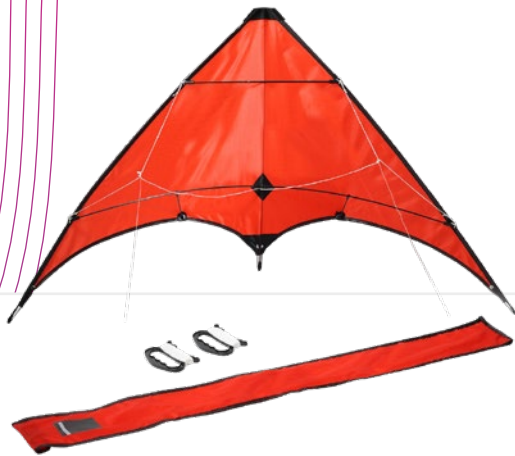

05010 Lenkdrachen „Volare“

So steigt Ihre Werbung in den Himmel. Super Lenkdrachen aus Nylon mit Fiberglasgestell, 2 Kunststoffgriffen und 30 m Zugschnur. Inklusive Nylonhülle mit Klettverschluss zum einfachen Verstauen des kompletten Drachens. Werbefläche auf der Hülle und auf dem Drachen möglich.

Stück	1	100	500	1000
EUR	5.23	4.68	3.95	3.68

Textil/Nylon 100 Einh., Nylontui + Polybeutel
 1250 mm x 530 mm x 15 mm Spielzeug, 6+, 3



SALE!

06099 Drachen „Diamond“

Da geht die Werbebotschaft in die Luft. Schöner, großer Drachen in traditioneller Form aus Polyester mit schwarz abgesetztem Rand und einem ultraleichten, stabilen Glasfaser-Rahmen. Inkl. schwarzem Schweif und Kunststoffspule mit 20 m langer Schnur.

Stück	1	100	500	1000
EUR	1.83	1.64	1.39	1.29

Textil/Polyester 200 Einh., Polybeutel
 695 mm x 580 mm x 4 mm Spielzeug, 6+, 3



01209 Aufblasbare Krone „King“

Klein bei der Aufbewahrung, groß in der Wirkung. Aufblasbare Krone in der Farbe Gold für ein königliches Fest.

Stück	1	100	500	1000
EUR	2.26	2.03	1.71	1.59

Kunststoff/PVC 16P
 114 mm x Ø 200 mm

100 Einh., Polybeutel
 Fan



08070 Wasserball „Midi“ transparent

Der Klassiker unter den aufblasbaren Werbeartikeln. Mittlgrößer Wasserball aus farbig-transparentem PVC. Bei minimalem Platzbedarf für die Lagerung bietet dieser Artikel maximalen Freizeit-Spaß und Werbeerfolg.

Stück	1	500	1000	5000
EUR	1.17	1.04	0.88	0.82

Kunststoff/PVC 15P
 Ø 250 mm

300 Einh., Polybeutel
 Spielzeug, 3+, 1, 5



07430 Wasserball „Fußball“, klein

Der Fußball für das Wasser. Kleiner Ball aus PVC (enthält keine in der EU reglementierten Weichmacher/ Phthalate) mit 6 weißen Paneelen und 1- farbig schwarzem Aufdruck in Fußballoptik.

Stück	1	100	500	1000
EUR	2.53	2.26	1.91	1.78

Kunststoff/PVC 7P
 Ø 400 mm

100 Einh., Polybeutel
 Spielzeug, 3+, 1, 5





07514 Softball „Mini-Fußball“

Weicher Ball aus PU mit Schaumstoff gefüllt und ca. 10 cm Durchmesser.

Stück	1	100	500	1000
EUR	3.16	2.83	2.38	2.22

Kunststoff/Kunstleder
 Ø 100 mm

100 Einh., Polybeutel
 Spielzeug, 3+, 1



small

medium



large

01190 Spielball „Soft-Touch“, small

Kleiner, weicher Spielball im Design eines normalen Fußballs. Mit PVC-Blase für eine hohe Sprungkraft und weichem Fleece-Überzug für noch mehr Spielspaß und weniger Verletzungsgefahr.

Stück	1	100	500	1000
EUR	3.32	2.97	2.50	2.35

Textil/Fleece
 Ø 200 mm

200 Einh., Polybeutel
 Spielzeug, 1+

07439 Spielball „Soft-Touch“, large

Stück	1	100	500	1000
EUR	7.96	7.12	6.00	5.60

01189 Spielball „Soft-Touch“, medium

Stück	1	100	500	1000
EUR	4.38	3.90	3.29	3.07

07439
 Ø 500 mm
 50 Einh., Polybeutel

01189
 Ø 300 mm
 200 Einh., Polybeutel



06202 Springball „Fußball“, klein

Kleiner Ball in Fußballoptik. Gefertigt aus Gummi mit hoher Sprungkraft.

Stück	1	500	1000	5000
EUR	1.21	1.08	0.91	0.85

Kunststoff/Natural Rubber
 Ø 55 mm

288 Einh., Polybeutel
 Spielzeug, 3+



06444 Springball „Basketball“ 2.0

Kleiner Spielball in Basketballoptik. Gefertigt aus Gummi mit hoher Sprungkraft.

Stück	1	500	1000	5000
EUR	1.41	1.26	1.06	0.99

Kunststoff/Rubber-Material
 Ø 63 mm

288 Einh., Polybeutel
 Spielzeug, 3+, 1

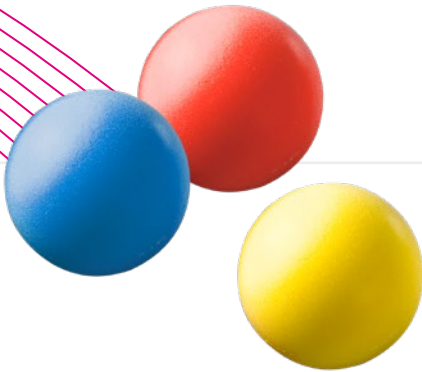

01225 Softball „Mini 42“

Extra weicher Softball aus PU-Schaum. Ideal für Ballspielhäuser.

Stück	1	500	1000	5000
EUR	0.73	0.65	0.55	0.51

Kunststoff/PU-Schaum
 Ø 42 mm

1000 Einh., lose im Karton
 Spielzeug, 3+, 1



01240 Softball „Midi 70“

Extra weicher Softball aus PU-Schaum. Ideal für Ballspielhäuser.

Stück	1	500	1000	5000
EUR	0.99	0.89	0.75	0.70

Kunststoff/PU-Schaum
 Ø 70 mm

250 Einh., lose im Karton
 Spielzeug, 3+, 1



01533 Cornhole „To Go“

Spielspaß To Go für Jung und Alt. Miniatur-Cornhole-Spiel-Set für drinnen, draußen und unterwegs. Im Set enthalten ist ein stabiles Kunststoffboard (Spielbrett, 10x20cm) mit ausklappbaren Füßchen sowie 2 blaue und 2 rote Bags (gefüllte Säckchen, 3,5x3,5cm). Die Bags sind mit Kunststoffgranulat gefüllt und haben ein Gewicht von ca. 7g pro Stück. Die Unterseite des Spiels ist mit einer Klappe zum sicheren Verstauen der Bags für unterwegs versehen.

Stück	1	100	500	1000
EUR	4.06	3.64	3.06	2.86

Kunststoff/PP + PS

200 mm x 100 mm

100 Einh., Einzelkarton

Spielzeug, 4+, 1



07375 Tischkicker „Goal“

Spaß garantiert! Kickertisch inklusive Bälle und Spielfiguren. Mit Glashalterung, Zählmechanismus und abgeschragten Ecken. Da wird jedes Spiel zum Erlebnis. Der Kickertisch wird unmontiert geliefert.

Stück	1	25	50	100
EUR	483.62	444.93	415.14	401.22

Holz

1400 mm x 920 mm x 770 mm

1 Einh., Einzelkarton

Sport



07620 Tischkicker „Mini Soccer“

Für ein kleines Spiel zwischendurch. Kleiner Tisch-Kicker mit je 6 Spielern und 2 Bällen. Ideal für unterwegs.

Stück	1	25	100	250
EUR	24.05	21.53	18.14	16.92

Holz

500 mm x 310 mm x 100 mm

4 Einh., Einzelkarton + Polybeutel

Spielzeug, 6+, 1



01117 Jo-Jo „Herz“

Stück	1	500	1000	5000	EUR
EUR	0.48	0.43	0.36	0.34	

Kunststoff/Polystyrol 250 Einh., lose im Karton
 56 mm x 63 mm x 23 mm Spielzeug, 6+



01120 Jo-Jo „Pro-Motion“

Stück	1	500	1000	5000	EUR
EUR	0.46	0.41	0.35	0.32	

Kunststoff/Polystyrol 250 Einh., lose im Karton
 30 mm x Ø 55 mm Spielzeug, 6+



01110 Jo-Jo „Jeans“

Stück	1	500	1000	5000	EUR
EUR	0.42	0.38	0.32	0.30	

Kunststoff/Polystyrol 250 Einh., lose im Karton
 21 mm x Ø 42 mm Spielzeug, 6+



01140 Jo-Jo „Kugel“

Stück	1	500	1000	5000	EUR
EUR	1.97	1.76	1.48	1.39	

Kunststoff/Polystyrol 120 Einh., lose im Karton
 Ø 58 mm Spielzeug, 6+



01150 Jo-Jo „Tricky Colour“

Das Jo-Jo für Fortgeschrittene. Mit Trickspiel-Eigenschaften und bedruckbaren Uni-Farbscheiben an den Seiten. Der Baumwoll-Cordzwirn ist 90 cm.

Stück	1	500	1000	5000	EUR
EUR	2.38	2.13	1.80	1.68	

Kunststoff/Polystyrol 180 Einh., lose im Karton
 37 mm x Ø 56 mm Spielzeug, 6+



01154 auch mit Digitaldruck
Einleger individualisierbar.

01154 Jo-Jo „Tricky“

Stück	1	500	1000	5000	EUR
EUR	2.45	2.19	1.85	1.72	

Kunststoff/Polystyrol 180 Einh., lose im Karton
 37 mm x Ø 56 mm Spielzeug, 6+



image source: istockphoto.com / Ingorthand

01135 Jo-Jo „Profi“

Stück	1	500	1000	5000
EUR	1.66	1.48	1.25	1.16

- Kunststoff/Polystyrol
- 250 Einh., lose im Karton
- 24 mm x Ø 59 mm
- Spielzeug, 6+



08753 Jo-Jo „Light“

Stück	1	500	1000	5000
EUR	1.32	1.19	1.00	0.93

- Kunststoff
- 300 Einh., Polybeutel
- 35 mm x Ø 55 mm
- Spielzeug, 6+



08755 Jo-Jo „Timber“

Stück	1	500	1000	5000
EUR	0.99	0.89	0.75	0.70

- Holz/Lotusbaumholz
- 400 Einh., lose im Karton
- 25 mm x Ø 51 mm
- Spielzeug, 4+



01113 Jo-Jo „Mini-Disc“

Rund, ultraflach und handlich. Flaches, leichtes Jo-Jo mit großer Werbefläche - Ideal als Beilage für Mailingaktionen.

Stück	1	500	1000	5000	
EUR	0.42	0.38	0.32	0.30	

- Kunststoff/Polystyrol
- 500 Einh., lose im Karton
- 9 mm x Ø 54 mm
- Spielzeug, 6+

01114 Jo-Jo „Maxi-Disc“

Stück	1	500	1000	5000
EUR	0.69	0.62	0.52	0.48

- Kunststoff/Polystyrol
- 400 Einh., lose im Karton
- 14 mm x Ø 57 mm
- Spielzeug, 4+



01179 Kreisel „Top“

Stück	1	500	1000	5000	
EUR	0.32	0.28	0.24	0.22	

- Kunststoff/Polystyrol
- 1000 Einh., lose im Karton
- 29 mm x Ø 41 mm
- Spielzeug, 3+



02010 Kreisel „Classic Holz“

Stück	1	500	1000	5000
EUR	0.89	0.80	0.66	0.62

- Holz/Buchenholz
- 4000 Einh., lose im Karton
- 38 mm x Ø 33 mm
- Spielzeug, 3+



03431 Kreisel „Hurricane“

Stück	1	500	1000	5000
EUR	1.14	1.02	0.86	0.80

- Kunststoff/Polystyrol
- 1000 Einh., lose im Karton
- 33 mm x Ø 40 mm
- Spielzeug, 3+



01175 Kreisel „Stehauf klein“

Mit dem richtigen Dreh stellt sich der Stehauf-Kreisel auf den Kopf!

Stück	1	500	1000	5000	
EUR	0.20	0.18	0.15	0.14	

- Kunststoff/Polystyrol
- 1500 Einh., lose im Karton
- 29 mm x Ø 24 mm
- Spielzeug, 3+

01178 Kreisel „Stehauf groß“

Stück	1	500	1000	5000	
EUR	0.29	0.26	0.22	0.21	

- Kunststoff/Polystyrol
- 1000 Einh., lose im Karton
- 39 mm x Ø 33 mm
- Spielzeug, 3+



SALE!

01017 Kuscheltuch „Cuddle“

Das niedliche Kuscheltuch zaubert Babys ein Lächeln ins Gesicht - weiches Kuscheltuch aus super weichem Velboa-Plüsch in den Versionen „Hase“, „Kuh“ und „Bär“. Die niedlichen Arme und Ohren laden zum Tasten, Fühlen und Knuddeln ein, sodass das kuschelweiche Tuch bald nicht mehr aus der Hand gelassen wird. Es ist CE getestet und kann auf dem „Bauch“ großflächig im Rollenttransfer veredelt werden.

Stück	1	100	500	1000
EUR	4.06	3.63	3.06	2.86

 Textil/Plüsch
 240 mm x 260 mm



 200 Einh., Polybeutel
 Spielzeug, 0+





06005 Badeente „Squeeze“

Trendige Gummiente in typischer Form. Weitere Farben und Formen auf Anfrage.

Stück	1	500	1000	5000
EUR	1.27	1.13	0.96	0.89

 Kunststoff/PVC 6P
 80 mm x 78 mm x 70 mm



 102 Einh., Polybeutel
 Spielzeug, 0+





05502 Spielebox „Bauklötze“ bunt

Bunte Holz-Bauklötze für Kinder. Verpackt in einer Kunststoffbox, die auch optimal für andere Zwecke verwendet werden kann. Die individuelle IMould-Veredelung ist auf der Box möglich.

Stück	1	100	500	1000
EUR	7.67	6.87	5.78	5.40

 Holz/Buchenholz
 160 mm x 110 mm x 50 mm

 20 Einh., lose im Karton
 Spielzeug, 1+



03030 Reisespiel „Steck-Spiel Mini“

2-seitiges Reisespiel „Spiel mit“ und „Mühle“ im aufklappbaren Kunststoffgehäuse, das gleichzeitig zur Aufbewahrung von Spielfiguren und Würfeln dient.

Stück	1	100	500	1000
EUR	4.39	3.93	3.31	3.09

- Kunststoff/Polypropylen
- 100 Einh., lose im Karton
- 110 mm x 110 mm x 17 mm
- Spielzeug, 6+, 1



03150 Denkspiel „Gewinn mit 4“

Taktisches Spiel für 2 Kontrahenten. Mit abnehmbarer Spielwand und Ablageschalen für Spielchips.

Stück	1	100	500	1000
EUR	4.16	3.72	3.14	2.92

- Kunststoff/Polystyrol
- 100 Einh., Einzelkarton
- 129 mm x 95 mm x 105 mm
- Spielzeug, 6+, 1



03020 Motivpuzzle „Einstein“

Einzel im Klapp-Etui verpacktes Puzzle. IMould-Veredelung auf dem Deckel möglich. Individuelle Farbkombinationen auf Anfrage. 5 weitere Motive verfügbar.

Stück	1	100	500	1000
EUR	2.95	2.65	2.23	2.08

- Kunststoff/Polypropylen
- 300 Einh., lose im Karton
- 84 mm x 84 mm x 9 mm
- Spielzeug, 6+, 1



03212 Spielgeldschälchen

Flache Kunststoffschale zum Sammeln von Kleingeld. Ideal verwendbar beim Kartenspiel.

Stück	1	500	1000	5000
EUR	0.62	0.56	0.47	0.44

- Kunststoff/Polypropylen
- 250 Einh., lose im Karton
- 21 mm x Ø 100 mm
- Spielzeug, 3+





03230 Würfelbecher „Kombi“ mit 5 Würfeln

20 spannende Würfel-Spiele möglich. 5 Holzwürfel im verschließbaren Kunststoffbecher mit Spielanleitung.

Stück	1	100	500	1000
EUR	3.33	2.98	2.51	2.34

- Kunststoff/Polyethylen
- 100 Einh., Einzelkarton
- 83 mm x Ø 72 mm
- Spielzeug, 6+, 1



03226 Würfelspiel „Der große Wurf“ im Etui

Spielblock, Spielanleitung und 5 farbige Holzwürfel. Wiederverschließbar in einer Klarsichthülle verpackt. Ideal für unterwegs.

Stück	1	250	500	1000
EUR	3.69	3.28	2.66	2.47

- Kunststoff/PVC
- 90 Einh., Kunststoffetui
- 207 mm x 88 mm x 10 mm
- Spielzeug, 6+, 1



03227 Würfelspiel „Der große Wurf“ in Kunststoff-Box

Stück	1	100	500	1000
EUR	3.75	3.36	2.83	2.64

- Kunststoff/Polypropylen
- 70 Einh., Kunststoffetui
- 206 mm x 88 mm x 16 mm
- Spielzeug, 6+, 1

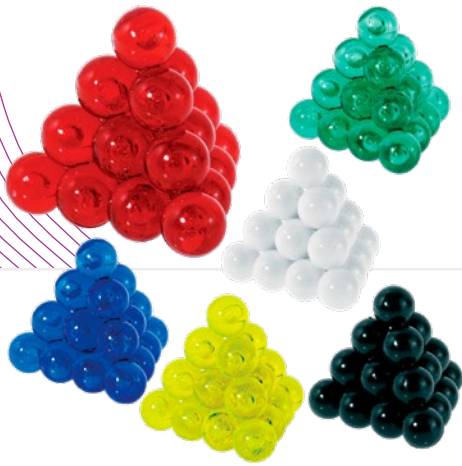

03440 Pussycat Knobelspiel „Kugel- Pyramide“

Lustige Give Aways zum Knobeln. Mit Geschick und Kombinationskraft zum Ziel.

Stück	1	500	1000	5000
EUR	1.56	1.39	1.17	1.10

- Kunststoff/Polystyrol
- 350 Einh., lose im Karton
- 36 mm x 36 mm x 36 mm
- Spielzeug, 6+, 1



03488 Pussycat Spiel „Kugelfangspiel“

Lustige Give Aways zum Knobeln. Mit Geschick und Kombinationskraft zum Erfolg.

Stück	1	500	1000	5000
EUR	0.73	0.65	0.55	0.51

- Kunststoff/Polystyrol
- 400 Einh., lose im Karton
- 43 mm x 43 mm x 10 mm
- Spielzeug, 4+



04069 Geduldspiel „Fußball“

Geduldspiel in Fußballfeld-Optik. Mit 1 Kugel und 2 integrierten Toren.

Stück	1	500	1000	5000	
EUR	1.02	0.91	0.77	0.72	

- Kunststoff/Polystyrol
- 500 Einh., lose im Karton
- 70 mm x 45 mm x 10 mm
- Spielzeug, 4+



04074 Geduldspiel-Set „Verkehrszeichen“

Bestehend aus 6 verschiedenen Geduldspielen. Individuell in Form, Farbe und Bildeinleger gestaltbar.

Stück	1	100	500	1000	
EUR	4.79	4.29	3.62	3.37	

- Kunststoff/Polystyrol
- 167 Einh., Polybeutel
- Spielzeug, 4+



03505 Geduldspiel „Mini Rund“

Form, Farbe und Bildeinleger individuell gestaltbar.

Stück	1	500	1000	5000
EUR	0.71	0.63	0.53	0.50

Kunststoff/Polystyrol
 9 mm x Ø 44 mm

1000 Einh., lose im Karton
 Spielzeug, 4+



03508 Geduldspiel „Midi Rund“

Form, Farbe und Bildeinleger individuell gestaltbar.

Stück	1	500	1000	5000
EUR	0.68	0.61	0.51	0.48



Kunststoff/Polystyrol
 11 mm x Ø 60 mm

400 Einh., lose im Karton
 Spielzeug, 4+



03515 Geduldspiel „Rechteck“

Form, Farbe und Bildeinleger individuell gestaltbar.

Stück	1	500	1000	5000
EUR	0.91	0.81	0.68	0.64



Kunststoff/Polystyrol
 82 mm x 65 mm x 7 mm

400 Einh., lose im Karton
 Spielzeug, 4+



03595 Geduldspiel „Duo-Labyrinth“

Kniffliges Geduldsspiel in der Größe 65 x 65 x 8 mm. Auf der Vorderseite mit Kreis- und auf der Rückseite mit rechteckigem Labyrinth.

Stück	1	500	1000	5000
EUR	1.08	0.97	0.82	0.76



Kunststoff/Polystyrol
 65 mm x 65 mm x 8 mm

500 Einh., lose im Karton
 Spielzeug, 4+



03045 Schiebepuzzle „Frame 15“

Kniffliges Schiebenspiel mit 15 beweglichen Teilen und 1 Stopper. Große und wirkungsvolle Werbefläche.

Stück	1	500	1000	5000
EUR	0.87	0.77	0.63	0.59

- Kunststoff/Polystyrol
- 500 Einh., Polybeutel
- 90 mm x 75 mm x 5 mm
- Spielzeug, 6+, 1



03461 Schiebepuzzle „Frame 62“

Kniffliges Schiebenspiel mit 62 beweglichen Teilen und 1 Stopper. Individuell mit bis zu 4 Farben bedruckbar. Große und wirkungsvolle Werbefläche. Schwarze Version hat weiße Steine.

Stück	1	100	500	1000
EUR	4.49	4.02	3.39	3.16

- Kunststoff/Polystyrol
- 130 Einh., lose im Karton
- 150 mm x 125 mm x 8 mm
- Spielzeug, 6+, 1



03462 Schiebepuzzle „Space 15“

Kniffliges Schiebenspiel mit 15 beweglichen Teilen und 1 Stopper. Individuell mit bis zu 4 Farben bedruckbar. Große und wirkungsvolle Werbefläche. Schwarze Version hat weiße Steine.

Stück	1	500	1000	5000	
EUR	1.43	1.28	1.08	1.00	

- Kunststoff/Polystyrol
- 450 Einh., lose im Karton
- 75 mm x 75 mm x 8 mm
- Spielzeug, 6+, 1



03463 Schiebepuzzle „Frame 16“

Kniffliges Schiebenspiel mit 16 beweglichen Teilen und 1 Stopper. Individuell mit bis zu 5 Farben bedruckbar. Große und wirkungsvolle Werbefläche. Schwarze Version hat weiße Steine.

Stück	1	500	1000	5000	
EUR	1.51	1.35	1.14	1.06	

- Kunststoff/Polystyrol
- 400 Einh., lose im Karton
- 92 mm x 75 mm x 8 mm
- Spielzeug, 6+, 1



03464 Schiebepuzzle „Space 14“

Kniffliges Schiebepuzzle mit 14 beweglichen Teilen und 1 Stopper. Individuell mit bis zu 4 Farben bedruckbar. Große und wirkungsvolle Werbefläche. Schwarze Version hat weiße Steine.

Stück	1	500	1000	5000
EUR	1.66	1.49	1.25	1.17

- Kunststoff/Polystyrol
- 150 mm x 46 mm x 8 mm
- 340 Einh., lose im Karton
- Spielzeug, 6+, 1



06715 Miniatur-Fahrzeug „Mercedes Truck“ Mini

Miniaturtrucks im Maßstab 1:87 mit vielen Details. Sonderfarben auf Anfrage. Zugmaschine aus Metallspritzguss mit Auflieger aus Kunststoff. Verpackt im Blisterkarton.

Stück	1	100	500	1000
EUR	2.58	2.39	2.20	2.05

- Kunststoff
- 110 mm x 30 mm x 46 mm
- 160 Einh., PVC-Box
- Spielzeug, 6+, 1



06716 Miniatur-Fahrzeug „Mercedes Truck“

Miniaturtrucks im Maßstab 1:87 mit vielen Details. Sonderfarben auf Anfrage. Zugmaschine aus Metallspritzguss mit Auflieger aus Kunststoff. Verpackt im Blisterkarton.

Stück	1	100	500	1000
EUR	2.19	2.07	2.00	1.87

- Kunststoff
- 195 mm x 30 mm x 45 mm
- 160 Einh., PVC-Box
- Spielzeug, 6+, 1



01124 Miniatur-Fahrzeug-Truck „Mercedes Actros MP4“

Mini-LKW mit vielen Details. Das Miniatur-Fahrzeug besteht aus einer Metall-Kabine und einem Anhänger aus Kunststoff. Die großen Flächen sind perfekt für das Übermitteln Ihrer Werbefotografie geeignet.

Stück	1	100	500	1000
EUR	3.28	2.93	2.47	2.31

- Kunststoff
- 190 mm x 28 mm x 43 mm
- 160 Einh., PVC-Box
- Spielzeug, 6+, 1



SALE!



06103 Miniatur-Fahrzeug „Volvo Truck“

Miniaturtruck mit drei Achsen im Maßstab 1:87 mit vielen Details. Sonderfarben auf Anfrage. Zugmaschine aus Metallspritzguss mit Auflieger aus Kunststoff. Verpackt im Blisterkarton.

Stück	1	100	500	1000
EUR	2.27	2.13	2.03	1.89

- Kunststoff
- 160 Einh., PVC-Box
- 190 mm x 30 mm x 45 mm
- Spielzeug, 6+, 1



06714 Miniatur-Fahrzeug „MAN Truck“

Miniaturtrucks im Maßstab 1:87 mit vielen Details. Sonderfarben auf Anfrage. Zugmaschine aus Metallspritzguss mit Auflieger aus Kunststoff. Verpackt im Blisterkarton.

Stück	1	100	500	1000
EUR	2.67	2.47	2.28	2.12

- Kunststoff
- 160 Einh., PVC-Box
- 192 mm x 30 mm x 44 mm
- Spielzeug, 6+, 1



06754 Miniatur-Fahrzeug „Reisebus“

Miniatur-Reisebus im Maßstab 1:87 mit vielen Details. Sonderfarben auf Anfrage. Verpackt im Blisterkarton.

Stück	1	100	500	1000
EUR	3.05	2.83	2.60	2.42

- Kunststoff
- 160 Einh., PVC-Box
- 140 mm x 30 mm x 40 mm
- Spielzeug, 6+, 1



SALE!



05369 Miniatur-Fahrzeug „Lieferauto“, weiß

Miniatur-Lieferwagen im Maßstab 1:87 mit vielen Details. Sonderfarben auf Anfrage möglich. Verpackt im Blisterkarton.

Stück	1	100	500	1000
EUR	2.27	2.13	2.06	1.92

- Metall
- 300 Einh., PVC-Box
- 65 mm x 20 mm x 25 mm
- Spielzeug, 6+, 1

Reise und Sicherheit.

- Ausweis- und Kartenhüllen
- Autozubehör
- Eiskratzer
- Funktions- und Warnwesten
- Kissen
- Parkscheiben
- Ponchos
- Reflektoren
- Reifenprofilmesser
- Reisesets
- Reise-Accessoires
- Schirme
- Snaps
- Sonnenblenden



01011 Eiskratzer „TopGrip - Clean Vision“

Ausgeklügelter Eiskratzer original MADE IN GERMANY. Durch die durchdachte ergonomische Form liegt er besonders gut in der Hand und bringt dank des Anti-Rutsch-Materials auf dem Griff die optimale Leistung wenn es darum geht angefrorene Scheiben schnell und effektiv vom Eis zu befreien. Mit den Zacken auf der Oberseite lassen sich zudem auch dicke Eisschichten leicht entfernen.

Stück	1	100	500	1000	
EUR	3.65	3.27	2.75	2.57	

Kunststoff/Polystyrol
 220 mm x 100 mm x 27 mm

40 Einh., lose im Karton

01012 Eiskratzer „TopGrip - 3D Vision“

Stück	5000	10000	
EUR	3.42	3.28	

01013 Eiskratzer „TopGrip - Digital Vision“

Stück	1	100	500	1000	
EUR	4.69	4.20	3.54	3.30	

01012
 215 mm x 100 mm x 27 mm
 40 Einh., lose im Karton

01013
 220 mm x 100 mm x 27 mm
 40 Einh., lose im Karton



04318 Eiskratzer „Ergonomic“

Sehr stabiler Eiskratzer mit elegantem Schwung. Am einen Ende mit glatter Kratzkante, am anderen Ende mit Kratzzähnen für hartnäckige Eisschichten an den Scheiben des PKW. Durch die außergewöhnliche Form liegt der Eiskratzer optimal in der Hand, wodurch sich die Kraft besser überträgt.

Stück	1	500	1000	5000
EUR	2.21	1.98	1.67	1.55

Kunststoff/Polystyrol 100 Einh., lose im Karton
 192 mm x 93 mm x 24 mm



04303 Eiskratzer „Eishexe“

Ergonomisch geformt und stabil. Kunststoffeiskratzer mit glatter Kratzkante, Kratzzacken und handlichem Griff.

Stück	1	500	1000	5000
EUR	1.46	1.30	1.10	1.03



Kunststoff/Polystyrol 100 Einh., lose im Karton
 215 mm x 107 mm x 29 mm



Version mit Wasserabstreifer

04228 Eiskratzer „Easy“ ohne Wasserabstreifer

So kratzt es sich leicht. Eiskratzer mit Griff, glatter Kratzkante, Kratzzähnen und Loch zum Aufhängen.

Stück	1	500	1000	5000
EUR	1.70	1.52	1.28	1.19



Kunststoff/Polystyrol 100 Einh., lose im Karton
 227 mm x 99 mm x 19 mm

04229 Eiskratzer „Easy“ mit Wasserabstreifer

Stück	1	500	1000	5000
EUR	2.02	1.80	1.52	1.42



Kunststoff/Polystyrol 100 Einh., lose im Karton
 227 mm x 100 mm x 19 mm

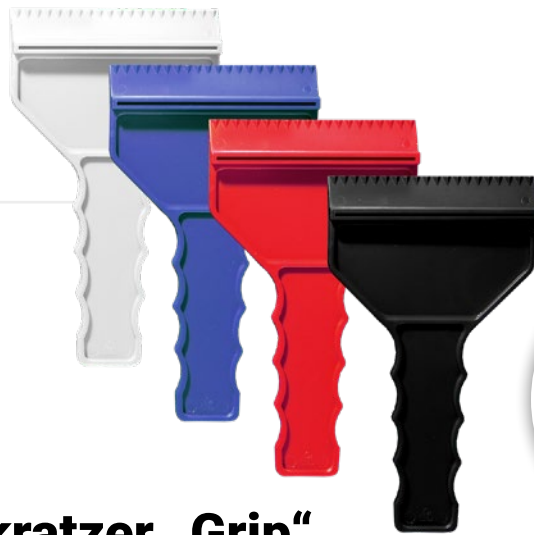

Version mit Wasserabstreifer

04232 Eiskratzer „Grip“ ohne Wasserabstreifer

Der Griffige. Eiskratzer mit Kratzzacken und handlichem Griff.

Stück	1	500	1000	5000	
EUR	0.62	0.56	0.47	0.44	

Kunststoff/Polystyrol 100 Einh., lose im Karton
 175 mm x 100 mm x 18 mm

04234 Eiskratzer „Grip“ mit Wasserabstreifer

Stück	1	500	1000	5000	
EUR	0.86	0.77	0.65	0.61	

Kunststoff/Polystyrol 100 Einh., lose im Karton
 175 mm x 100 mm x 23 mm



Version mit Wasserabstreifer

04223 Eiskratzer „Quadrat“ ohne Wasserabstreifer

Handlicher, flacher Eiskratzer mit Kratzzähnen und glatter Kratzkante.

Stück	1	500	1000	5000	
EUR	0.66	0.59	0.49	0.46	

Kunststoff/Polystyrol 250 Einh., lose im Karton
 100 mm x 100 mm x 3 mm

04224 Eiskratzer „Quadrat“ mit Wasserabstreifer

Stück	1	500	1000	5000	
EUR	0.93	0.83	0.70	0.65	

Kunststoff/Polystyrol 250 Einh., lose im Karton
 100 mm x 103 mm x 3 mm



04225 Eiskratzer „Rechteck“

Stück	1	500	1000	5000	EUR
EUR	0.79	0.70	0.59	0.55	

Kunststoff/Polystyrol
 250 Einh., lose im Karton
 147 mm x 103 mm x 3 mm



04227 Eiskratzer „Dreieck“

Stück	1	500	1000	5000	EUR
EUR	0.28	0.25	0.22	0.20	

Kunststoff/Polystyrol
 500 Einh., lose im Karton
 120 mm x 116 mm x 3 mm



05415 Eiskratzer „Trapez“

Stück	1	500	1000	5000	EUR
EUR	0.71	0.64	0.54	0.50	

Kunststoff/Polystyrol
 250 Einh., lose im Karton
 123 mm x 110 mm x 3 mm



04231 Eiskratzer „Logo“

Stück	1	500	1000	5000	EUR
EUR	1.01	0.91	0.77	0.71	

Kunststoff/Polystyrol
 300 Einh., lose im Karton
 114 mm x 120 mm x 3 mm



04304 Eiskratzer „Delta“

Stück	1	500	1000	5000	EUR
EUR	0.61	0.55	0.46	0.43	

Kunststoff/Polystyrol
 250 Einh., lose im Karton
 135 mm x 135 mm x 3 mm



04310 Eiskratzer „Bogen“

Stück	1	500	1000	5000	GER
EUR	0.84	0.75	0.63	0.59	

Kunststoff/Polystyrol
 250 Einh., lose im Karton
 100 mm x 132 mm x 4 mm



04239 Eiskratzer „Nikolaus“

Lustiger Form-Eiskratzer mit Kratzzacken und einfarbigem Nikolaus-Standarddruck.

Stück	1	500	1000	5000
EUR	0.98	0.88	0.74	0.69

Kunststoff/Polystyrol 250 Einh., lose im Karton
 123 mm x 99 mm x 3 mm



04237 Eiskratzer „Schneemann“

Form-Eiskratzer mit Kratzzacken und 4-farbigem Schneemann-Standarddruck.

Stück	1	500	1000	5000
EUR	2.09	1.87	1.57	1.47

Kunststoff/Polystyrol 250 Einh., lose im Karton
 132 mm x 90 mm x 3 mm



04236 Eiskratzer „Eisbär“

Form-Eiskratzer mit Kratzzacken und einfarbigem Eisbär-Standarddruck.

Stück	1	500	1000	5000
EUR	1.02	0.91	0.77	0.72

Kunststoff/Polystyrol 250 Einh., lose im Karton
 130 mm x 109 mm x 3 mm



04238 Eiskratzer „Pinguin“

Form-Eiskratzer mit Kratzzacken und einfarbigem Pinguin-Standarddruck.

Stück	1	500	1000	5000
EUR	0.97	0.87	0.73	0.68

Kunststoff/Polystyrol 250 Einh., lose im Karton
 124 mm x 93 mm x 3 mm



04235 Eiskratzer „LKW“

Komplett aus stabilem Kunststoff. Eiskratzer in LKW-Form mit Kratzzacken. Vollfarben oder transparent lieferbar.

Stück	1	500	1000	5000	
EUR	0.68	0.61	0.51	0.48	

Kunststoff/Polystyrol 250 Einh., lose im Karton
 131 mm x 97 mm x 3 mm



04305 Eiskratzer „Wave“

Außergewöhnlich geformter Eiskratzer mit 2 Schabkanten und großer Werbefläche. Eine glatte Kratzkante und eine mit Kratzzähnen.

Stück	1	500	1000	5000	
EUR	0.78	0.70	0.59	0.55	

Kunststoff/Polystyrol 100 Einh., lose im Karton
 116 mm x 124 mm x 24 mm



04320 Eiskratzer „Smartphone“ Kratzkante kurz

Schicker Eiskratzer in Form eines Smartphones, gefertigt aus stabilem, transparentem Polystyrol mit kurzer Kratzkante an der Unterseite. Durch das handliche Format und die abgerundeten Kanten, überträgt sich die Kraft optimal und der Eiskratzer liegt trotzdem angenehm in der Hand.

Stück	1	500	1000	5000	
EUR	1.60	1.43	1.21	1.13	

Kunststoff/Polystyrol 100 Einh., lose im Karton
 156 mm x 70 mm x 5 mm



04321 Eiskratzer „Smartphone“ Kratzkante lang

Schicker Eiskratzer in Form eines Smartphones, gefertigt aus stabilem, transparentem Polystyrol mit langer Kratzkante an der Seite. Durch das handliche Format und die abgerundeten Kanten, überträgt sich die Kraft optimal und der Eiskratzer liegt trotzdem angenehm in der Hand.

Stück	1	500	1000	5000	
EUR	1.61	1.44	1.21	1.13	

Kunststoff/Polystyrol 100 Einh., lose im Karton
 143 mm x 83 mm x 5 mm



04226 Eiskratzer „Allround“

Vielseitig und komfortabel. Eiskratzer mit Wasserabstreifer, Besen und langem Stiel.

Stück	1	250	500
EUR	5.01	4.65	3.95

Kunststoff/Polystyrol 50 Einh., lose im Karton
 395 mm x 133 mm x 15 mm



06019 Eiskratzer „Bi-Part“

Bei Schnee und Eis die optimale Kombination. Eiskratzer mit langem Griff und glatter Kratzkante und praktischer Handbesen in Einem. Kann getrennt oder zusammengesteckt verwendet werden. Durch die geschwungene Kratzkante wird das Kratzen zusätzlich erleichtert.

Stück	1	100	500	1000
EUR	4.29	3.85	3.20	2.99

Kunststoff/ABS 60 Einh., Polybeutel
 405 mm x 90 mm x 100 mm



06003 Eiskratzer „Vision“ mit Handschuh

Gegen Eis und Kälte. Gefütterter Handschuh mit weicher Fleece-Innenseite und herausnehmbarem Eiskratzer mit Griff und glatter Kratzkante.

Stück	1	100	500	1000
EUR	2.41	2.16	1.82	1.70

Kunststoff 100 Einh., Polybeutel
 300 mm x 160 mm x 25 mm



06004 Eiskratzer „Crystal“ mit Handschuh

Schützt Ihre Hände noch besser vor Kälte. Gefütterter Handschuh mit weicher Fleece-Innenseite, Gummizug und herausnehmbarem Eiskratzer mit Griff und glatter Kratzkante.

Stück	1	100	500	1000
EUR	3.12	2.79	2.35	2.19

Kunststoff 50 Einh., Polybeutel
 380 mm x 200 mm x 50 mm



04245 Parkscheibe „Basic“

Kunststoff-Parkscheibe mit glatter Kratzkante, Kratzzacken und Wasserabstreifer. IMould-Veredelung möglich. Entspricht Paragraph 42 StVO. Einsetzbar von -10°C bis +60°C.

Stück	1	500	1000	5000	
EUR	1.48	1.33	1.12	1.04	

Kunststoff/Polystyrol 100 Einh., lose im Karton
 155 mm x 119 mm x 7 mm



04248 Parkscheibe „Profi“

Kunststoff-Parkscheibe mit glatter Kratzkante, Kratzzacken und Wasserabstreifer. Auf der Rückseite befinden sich 2 standardmäßig befüllte Halterungen für einen Einkaufswagenchip und einen Reifenprofilmesser. Entspricht Paragraph 42 StVO. Einsetzbar von -10°C bis +60°C.

Stück	1	500	1000	5000	
EUR	2.27	2.03	1.71	1.60	

Kunststoff/Polystyrol 100 Einh., lose im Karton
 155 mm x 119 mm x 7 mm



07629 Parkscheibe „Display-Cleaner“

Ein Produkt mit 4 Funktionen. Parkscheibe aus Kunststoff mit Kratzkante gegen vereiste Scheiben, integriertem Einkaufswagenchip und Cleaner zum Reinigen diverser Displays von Smartphones, Navigationssystemen etc. Der Displaycleaner ist auf der Rückseite der Parkscheibe geschützt vor Verschmutzung aufzubewahren. Entspricht Paragraph 42 StVO. Einsetzbar von -10°C bis +60°C.

Stück	1	100	500	1000
EUR	2.06	1.85	1.56	1.45

Kunststoff/Polystyrol 200 Einh., Polybeutel
 155 mm x 120 mm x 17 mm





04251 Parkscheibe „Prime“ mit Chips

Kunststoff-Parkscheibe mit glatter Kratzkante, Kratzzacken und Wasserabstreifer. Auf der Rückseite befinden sich 3 Halterungen für Einkaufswagenchips oder 1 Euro Münzen. Standardmäßig mit 3 bunt gemischten Chips bestückt, Wunschfarben auf Anfrage. Entspricht Paragraph 42 StVO. Einsetzbar von -10°C bis +60°C.

Stück	1	500	1000	5000	
EUR	1.79	1.57	1.27	1.16	

04250 Parkscheibe „Prime“ ohne Chips

Stück	1	500	1000	5000	
EUR	1.60	1.43	1.21	1.13	

Kunststoff/Polystyrol
 155 mm x 119 mm x 7 mm

100 Einh., lose im Karton

Kunststoff/Polystyrol
 155 mm x 119 mm x 7 mm

100 Einh., lose im Karton



04253 Parkscheibe „Euro“ mit Chips

Kunststoff-Parkscheibe mit glatter Kratzkante, Kratzzacken und Wasserabstreifer. Auf der Rückseite befinden sich 3 Halterungen für 1 Euro oder 2 Euro Münzen. Standardmäßig mit 3 unterschiedlichen Chips bestückt, Wunschfarben auf Anfrage. Entspricht Paragraph 42 StVO. Einsetzbar von -10°C bis +60°C.

Stück	1	500	1000	5000	EUR
EUR	1.66	1.49	1.25	1.17	

📦 Kunststoff/Polystyrol 📦 100 Einh., lose im Karton
 📏 155 mm x 119 mm x 7 mm



04254 Parkscheibe „Euro“ ohne Chips

Stück	1	500	1000	5000	EUR
EUR	2.07	1.85	1.56	1.45	

📦 Kunststoff/Polystyrol 📦 100 Einh., lose im Karton
 📏 155 mm x 119 mm x 7 mm



05400 Papp-Parkscheibe „Board“

Leicht, gut für die Umwelt und schützt Sie vor Strafzetteln. Entspricht Paragraph 42 StVO.

Stück	1	500	1000	5000
EUR	0.43	0.39	0.33	0.32

📦 Papier/Pappe 📦 500 Einh., lose im Karton
 📏 150 mm x 110 mm x 1 mm

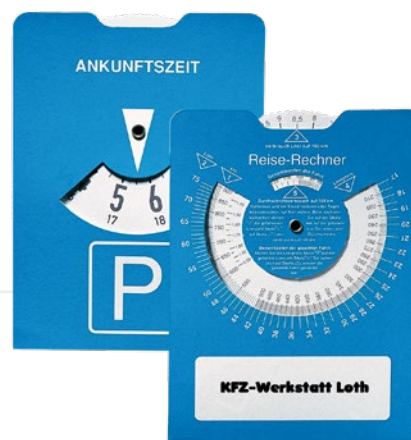

05401 Papp-Parkscheibe „Reise-Rechner“

Die Fahrtkosten immer im Blick. Parkscheibe mit Reise-Rechner auf der Rückseite, mit dem Ihre Fahrtkosten durch richtiges Drehen an der Scheibe automatisch angezeigt werden. Entspricht Paragraph 42 StVO.

Stück	1	500	1000	5000
EUR	0.49	0.42	0.36	0.34

📦 Papier/Pappe 📦 500 Einh., lose im Karton
 📏 150 mm x 110 mm x 1 mm

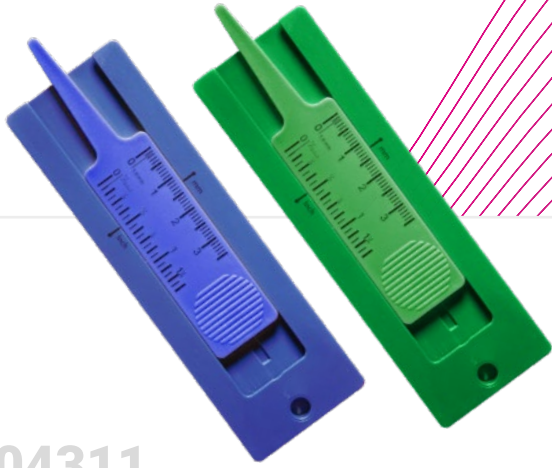

04311 Reifenprofilmesser „LKW“

Sicherheit geht vor. Unverzichtbarer Profilmesser mit Inch- und Millimeter-Skala zur korrekten Überprüfung Ihres Reifenprofils.

Stück	1	500	1000	5000
EUR	1.37	1.23	1.04	0.97

Kunststoff/ABS 500 Einh., lose im Karton
 110 mm x 35 mm x 6 mm

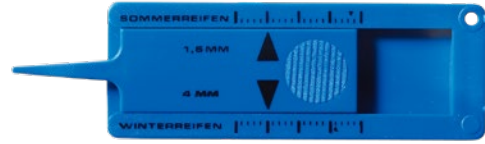

04302 Schlüsselanhänger „Reifenprofilmesser“

Immer griffbereit. Reifenprofilmesser mit Öse zum Befestigen am Schlüsselbund. Ohne Schlüsselring.

Stück	1	500	1000	5000
EUR	0.74	0.66	0.56	0.52

Kunststoff/Polystyrol 2000 Einh., lose im Karton
 60 mm x 22 mm x 4 mm



04301 Reifenprofilmesser „Card“

Reifenprofilmesser im Scheckkartenformat mit Millimeter-Skala und herausnehmbarem Einkaufswagenchip. Inklusive Öse zum Befestigen am Schlüsselbund.

Stück	1	500	1000	5000
EUR	1.23	1.11	0.93	0.87

Kunststoff/Polystyrol 600 Einh., lose im Karton
 82 mm x 51 mm x 4 mm



04300 Reifenprofilmesser „Profi“

So klein und so vielseitig. Reifenprofilmesser mit Millimeter-Skala, Schlüsselring und Einweg-Handschuhen.

Stück	1	500	1000	5000
EUR	1.42	1.27	1.07	1.00

Kunststoff/Polystyrol 500 Einh., lose im Karton
 65 mm x 30 mm x 14 mm



04075

Reifenprofilmesser „Chip“

2 nützliche Accessoires kommen zusammen. Einkaufswagen-Chip aus Kunststoff mit 1,6 mm und 4 mm Aufdruck für das Profil Ihrer Winter- und Sommerreifen. Einfach Chip zwischen das Profil stecken und kontrollieren, ob die entsprechende Linie abgedeckt wird.

Stück	1	500	1000	5000	EUR
EUR	0.30	0.26	0.22	0.21	

Kunststoff/Polystyrol 10000 Einh., lose im Karton
 2 mm x Ø 23 mm

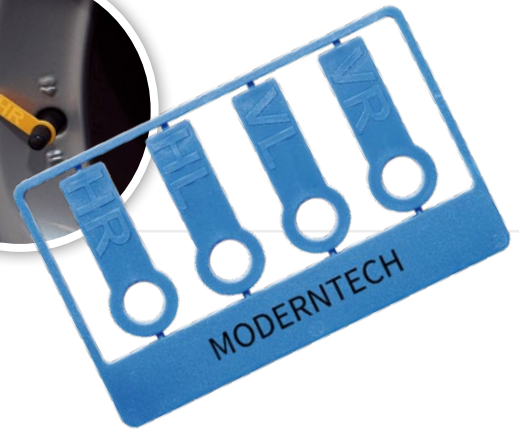

04242 Reifenmarkierset „Car“

Zur Kennzeichnung eingelagerter Autoreifen. Einfach auf das Ventil stecken und die Reifen sind markiert. Erspart Ihnen lästiges Aufzeichnen mit Kreide. Ideal z. B. für Werkstätten und Hobbyschrauber.

Stück	1	500	1000	5000	GER
EUR	0.33	0.30	0.25	0.24	

Kunststoff/Polystyrol 1000 Einh., lose im Karton
 87 mm x 55 mm x 2 mm

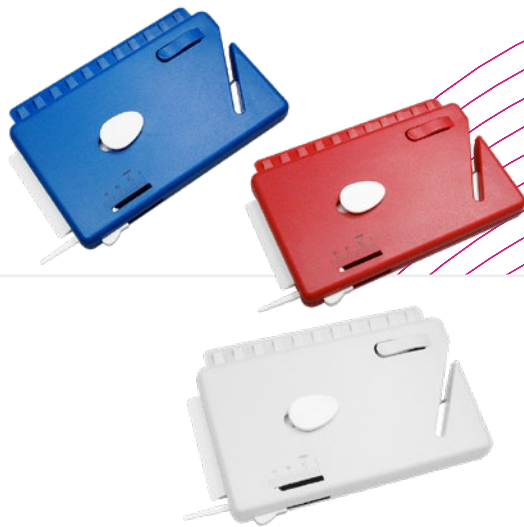

05406 Vignettenschaber

Das Multitool für Ihr Auto. Eiskratzer, Vignettenschaber, Gurt-schneider, Clip für Parkschein und Reifenprofilmesser. Praktische Handhabung mit Verriegelungsmechanismus für den Schaber zum Schutz vor Verletzungen.

Stück	1	100	500	1000
EUR	3.03	2.72	2.29	2.14

Kunststoff/Polystyrol 200 Einh., lose im Karton
 70 mm x 100 mm x 12 mm



05411 Vignettenschaber „Allround“

Optimales Accessoire für's Auto. Scheckkartengroßer Eiskratzer aus Kunststoff mit abnehmbarem Einkaufswagenchip und Metall-Kratzkante zum Entfernen von Vignetten und anderen Aufklebern auf der Scheibe.

Stück	1	500	1000	5000
EUR	2.23	2.00	1.68	1.57

Kunststoff/ABS 250 Einh., Polybeutel
 85 mm x 55 mm x 5 mm



Image source: stock.adobe.com / Fred DE BAILLIENCOURT



09404 Warnweste „Standard“ Etui

Warnweste mit stark reflektierenden Reflektionsstreifen zum optimalen Schutz bei Dunkelheit. Einheitsgröße XXL. Standardmäßig im Nylon-Etui erhältlich. Entspricht den Anforderungen der EU-VO 2016/425, Klasse II und der Norm EN ISO 20471:2013+A1:2016. Warnwesten bestehend aus Warnweste Standard - 09004. Im Siebdruck nur in schwarz, silber oder silber reflektierend veredelbar. Aus 100 % Polyester.

Stück	1	5000
EUR	2.76	2.53

Textil/Polyester
 650 mm x 630 mm x 2 mm

100 Einh., Polyesteretui + Polybeutel

09060 Warnweste „Standard“ 5er Set im Etui

Stück	1	5000
EUR	12.76	12.00

Textil/Polyester
 250 mm x 210 mm x 85 mm

20 Einh., Kunststoffetui



09004 Warnweste „Standard“ Polybeutel

Warnweste mit stark reflektierenden Reflektionsstreifen zum optimalen Schutz bei Dunkelheit. Einheitsgröße XXL. Standardmäßig im Polybeutel erhältlich. Entspricht den Anforderungen der EU-VO 2016/425, Klasse II und der Norm EN ISO 20471:2013+A1:2016. Im Siebdruck nur in schwarz, silber oder silber reflektierend veredelbar. Aus 100 % Polyester.

Stück	1	5000
EUR	2.12	1.93

Textil/Polyester 100 Einh., Polybeutel
 635 mm x 660 mm x 3 mm



09994 Warnwesten-Set „Kompakt“

Ideal für jeden Zweisitzer. Zwei Warnwesten mit stark reflektierenden Reflektionsstreifen zum optimalen Schutz bei Dunkelheit. Einheitsgröße XXL. Praktisch verpackt im schwarzen Nylontäschchen. Entspricht den Anforderungen der EU-VO 2016/425, Klasse II und der Norm EN ISO 20471:2013+A1:2016. Warnwesten-Set bestehend aus 2x Warnweste Standard 09004. Im Siebdruck nur in schwarz, silber oder silber reflektierend veredelbar. Aus 100 % Polyester.

Stück	1	50	250	500
EUR	9.22	8.25	6.96	6.49

Textil/Polyester 50 Einh., Polybeutel
 185 mm x 40 mm x 100 mm

09053 Warnweste „Kids“

Mehr Sicherheit für Kinder. Stark reflektierende Reflektionsstreifen für optimalen Schutz bei Dunkelheit und Dämmerung. Einheitsgröße M. Einfach zum Drüberziehen. Entspricht den Anforderungen der der EU-VO 2016/425, Klasse II und der Norm EN 1150:1999.

Stück	1	5000
EUR	2.04	1.92

Textil/Polyester 100 Einh., Polybeutel
 510 mm x 525 mm x 5 mm





03777 Reflektor „Herz“*

Stück	1	500	1000	5000	
EUR	1.03	0.92	0.77	0.72	

Kunststoff/Polymethylmethacrylat 500 Einh., Polybeutel
 58 mm x 68 mm x 8 mm

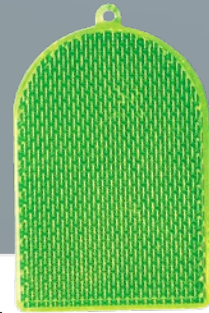

03798 Reflektor „Bogen“*

Stück	1	500	1000	5000
EUR	1.26	1.13	0.95	0.89

Kunststoff/Polymethylmethacrylat 500 Einh., Polybeutel
 78 mm x 50 mm x 7 mm



03780 Reflektor „Rund“*

Stück	1	500	1000	5000	
EUR	0.98	0.87	0.74	0.69	

Kunststoff/Polymethylmethacrylat 250 Einh., Polybeutel
 7 mm x Ø 63 mm



03783 Reflektor „Trikot“*

Stück	1	500	1000	5000
EUR	1.16	1.03	0.87	0.81

Kunststoff/Polymethylmethacrylat 500 Einh., Polybeutel
 65 mm x 55 mm x 4 mm



03784 Reflektor „Glühbirne“*

Stück	1	500	1000	5000	
EUR	1.22	1.09	0.92	0.86	

Kunststoff/Polymethylmethacrylat 500 Einh., Polybeutel
 66 mm x 55 mm x 4 mm

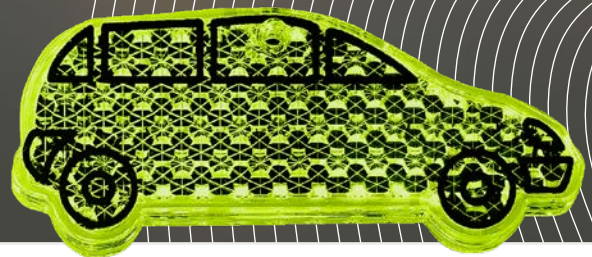

03779 Reflektor „Auto“*

Stück	1	500	1000	5000	
EUR	1.24	1.11	0.94	0.87	

Kunststoff/Polymethylmethacrylat 400 Einh., Polybeutel
 79 mm x 31 mm x 8 mm

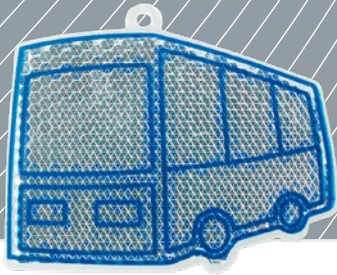

03793 Reflektor „Bus“*

Stück	1	500	1000	5000	
EUR	1.26	1.13	0.95	0.89	

Kunststoff/Polymethylmethacrylat 500 Einh., Polybeutel

63 mm x 46 mm x 8 mm



03787 Reflektor „Drache“*

Stück	1	500	1000	5000	
EUR	1.23	1.10	0.93	0.87	

Kunststoff/Polymethylmethacrylat 500 Einh., Polybeutel

62 mm x 52 mm x 8 mm



03789 Reflektor „Gespenst“*

Stück	1	500	1000	5000	
EUR	1.67	1.49	1.25	1.17	

Kunststoff/Polymethylmethacrylat 500 Einh., Polybeutel

58 mm x 52 mm x 8 mm



03776 Reflektor „Bär“*

Stück	1	500	1000	5000	
EUR	0.99	0.88	0.74	0.69	

Kunststoff/Polymethylmethacrylat 500 Einh., Polybeutel

65 mm x 45 mm x 9 mm



03799 Reflektor „Schwein“*

Stück	1	500	1000	5000	
EUR	0.97	0.87	0.73	0.69	

Kunststoff/Polymethylmethacrylat 500 Einh., Polybeutel

65 mm x 45 mm x 7 mm



03800 Reflektor „Eisbär“*

Stück	1	500	1000	5000	
EUR	0.99	0.88	0.74	0.69	

Kunststoff/Polymethylmethacrylat 400 Einh., Polybeutel

71 mm x 55 mm x 7 mm

* Dieser Reflektor ist kein Spielzeug und als Warmzubehör nicht geeignet.



03782 Reflektor „Fahrrad-Figur“*

Kunststoff-Figuren mit integriertem Reflektor und Halterungen für Fahrrad-Speichen. Version Bär, Maus und Clown standardmäßig verfügbar. Sonderanfertigungen von anderen Figuren auf Anfrage. Bei diesem Artikel handelt es sich um einen reflektierenden Werbeanhänger.

Stück	1	500	1000	5000	
EUR	0.49	0.44	0.37	0.35	

Kunststoff/Polypropylen 500 Einh., lose im Karton
 90 mm x 100 mm x 5 mm



03774 Reflektor „Ampel“*

3-teiliger Reflektor in Ampelfarben. Mit Kunststoffclip auf der Rückseite zum Anstecken an die Schultertasche oder an ein Kleidungsstück. Bei diesem Artikel handelt es sich um einen reflektierenden Werbeanhänger.

Stück	1	500	1000	5000	
EUR	1.13	1.01	0.85	0.80	

Kunststoff/Polymethylmethacrylat 500 Einh., lose im Karton
 74 mm x 35 mm x 13 mm



03763 Snap-Armband „Mini“

Pfiffiges Promotion-Band mit Snap-Funktion. In 10 verschiedenen, knalligen Farben erhältlich. Universell einsetzbar.

Stück	100	500	1000	5000
EUR	6.28	2.19	1.82	1.69

Kunststoff/PVC 1800 Einh., lose im Karton
 220 mm x 22 mm x 2 mm

03761 Snap-Armband „XXL“, 40 cm

Stück	100	500	1000	5000
EUR	7.44	3.59	3.12	2.99

03762 Snap-Armband „Maxi“

Stück	100	500	1000	5000
EUR	6.92	3.09	2.65	2.43

03764 Snap-Armband „Midi“

Stück	100	500	1000	5000
EUR	6.79	2.92	2.43	2.30

03762 310 mm x 31 mm x 2 mm 1000 Einh., lose im Karton
03764 250 mm x 31 mm x 2 mm 1000 Einh., lose im Karton



04255 Auto-Sonnenblende „Screen“

Im Sommer unverzichtbar. Der feste Karton lässt sich leicht auseinanderfalten und auf das Armaturenbrett stellen. Schützt das Wageninnere vor zu starker Sonneneinstrahlung.

Preis auf Anfrage

Papier/Pappe 45 Einh., lose im Karton
 1290 mm x 494 mm x 2 mm



06745 Schattenspender-Set „Umbra“

2-teiliges Schattenspender-Set mit Saugnäpfen. Faltbar und leicht anzubringen.

Stück	1	100	500	1000
EUR	1.85	1.66	1.40	1.30

Textil/Nylon 200 Einh., Polybeutel
 440 mm x 360 mm x 5 mm



06747 Schattenspender „Nations“

Immer gut geschützt mit den faltbaren Schattenspendern fürs Auto in den Landesfarben von Deutschland. Im 2er-Set verpackt. Inkl. je 2 Saugnäpfen zur Befestigung an der Windscheibe.

Stück	1	100	500	1000
EUR	2.39	2.15	1.80	1.69

Textil/Nylon 200 Einh., Polybeutel
 380 mm x 445 mm Fan



SALE!



07619 Regenponcho „Bowl“

Immer griffbereit und gut verstaut. Leichter, transparenter Regenponcho aus PE in einer verschraubbaren Kunststoff-Kugel mit Karabinerhaken.

Stück	1	500	1000	5000
EUR	1.37	1.23	1.03	0.96

Kunststoff/Polyethylen
 Ø 63 mm

200 Einh., Polybeutel



07581 Regenponcho „Open-Air“

Der Leichte. Besonders geringes Gewicht, immer wieder verwendbar, Einheitsgröße. Praktisch für Notfälle, Sportevents oder auf Reisen. Kann über der normalen Kleidung getragen werden. Beim Einleger kann zwischen Standard (siehe Abbildung) oder einem individuell gestalteten Einleger gewählt werden.

Stück	1	500	1000	5000
EUR	1.05	0.94	0.79	0.74

Kunststoff/Polyethylen
 1000 mm x 1200 mm

200 Einh., Polybeutel



01419 Regenponcho „Rainy“

Praktischer Regenponcho mit besonders geringem Gewicht. Zu 100% recyclebar, biologisch abbaubar und wiederverwendbar. Praktisch für Notfälle, Sportevents oder auf Reisen. Kann über der normalen Kleidung getragen werden. Größe: Einheitsgröße.

Stück	1	500	1000	5000
EUR	1.63	1.46	1.23	1.14

Kunststoff/Poly lactide
 1300 mm x 1000 mm

200 Einh., Polybeutel
 Fan

SALE!



01449 Regenponcho „Standard“

Leichter Einwegüberzug mit Kapuze in vielen verschiedenen Farben. Egal ob Festival, Sportevent oder bei einem überraschenden Regenschauer unterwegs - mit dem Überzug bleiben Sie trocken. Größe: Einheitsgröße.

Stück	1	500	1000	5000
EUR	0.64	0.57	0.49	0.46

Kunststoff/Polyethylen
 1270 mm x 1020 mm

200 Einh., Polybeutel



08803 Regenschirm „Chavo“

Schicker Regenschirm mit Stangen/Streben aus Glasfaser und Metall sowie einem Bezug aus Polyester. Die Enden des Schirms werden durch Kunststoff-Schutzkappen gesichert. Der Griff aus Kunststoff ermöglicht ein angenehmes Tragegefühl in der Hand. Oberhalb des Griffs befindet sich ein Druckknopf zum automatischen Öffnen. Inklusive Klettband zum Verschließen des Schirms.

Stück	100	500	1000
EUR	5.92	5.68	5.41

Textil/Polyester
 870 mm x Ø 940 mm

36 Einh., Polybeutel



08859 Sitzkissen „Ease“

Praktisch für unterwegs. Die Oberseite der Sitzunterlage ist aus 210 D Polyester und die Unterseite ist mit Aluminium-Isolierfolie beschichtet, die vor Kälte und Nässe schützt. Durch die Faltnähte klein zusammenfaltbar und platzsparend im Netzsäckchen mit Kordelzug aufzubewahren. Die Werbeanbringung ist direkt auf dem Sitzkissen und auf dem Netzbeutel möglich.

Stück	1	100	500	1000
EUR	4.01	3.59	3.02	2.82

Textil/210D Polyester
 320 mm x 320 mm x 5 mm

100 Einh., Polybeutel



06186 Nackenstütze, aufblasbar

Ideal für Unterwegs. Aus hautfreundlichem Material mit samtweicher Oberfläche. Lieferung mit Schutzhülle.

Stück	1	100	500	1000
EUR	2.55	2.28	1.93	1.80

Kunststoff/PVC
 350 mm x 240 mm x 95 mm

100 Einh., Polybeutel

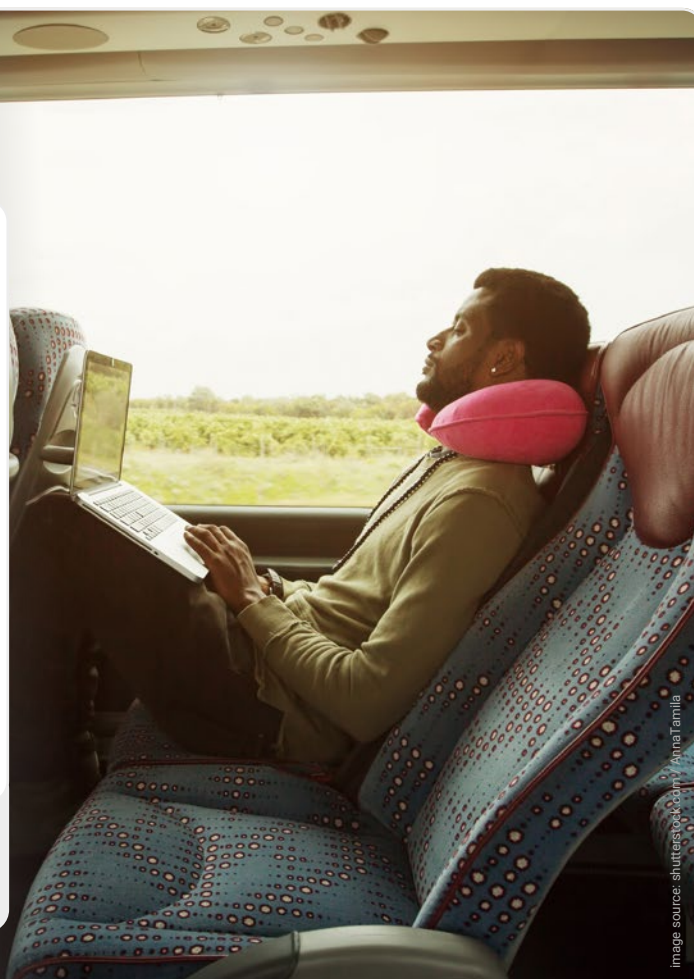

Image source: shutterstock.com / Anna Tamila



04079 Car Organizer „Classic“

Für Ordnungsliebende. Praktischer Car Organizer für weniger Chaos im Auto. Bestehend aus Kunststoff (PP) passt er durch seine Form perfekt in alle gängigen Getränkehalter und bietet dabei genügend Platz für so manches Utensil, welches im Auto stets griffbereit sein sollte. Ideal als Ablage für Smartphone, Stift, Notizblock u.v.m.

Stück	1	500	1000	5000	
EUR	0.77	0.69	0.58	0.54	

Kunststoff/Polypropylen 200 Einh., lose im Karton
 92 mm x 136 mm



01237 Abfalleimer „Tiny“

Nie mehr herumfliegende Kaugummi-Papierchen! Kleiner und praktischer Abfalleimer aus PP für das Auto oder den Tisch. Passt in alle gängigen Getränkehalter. Der Einfülldeckel verfügt über eine Feder und ist beweglich.

Stück	1	100	500	1000
EUR	2.52	2.26	1.90	1.77

Kunststoff/Polypropylen 100 Einh., Polybeutel
 165 mm x Ø 100 mm



05111 Travelbox „Basic“

Quadratische Kunststoffbox mit ausgeklügeltem Klickverschluss zum Öffnen mit nur einer Hand. Bietet eine große Werbefläche und viel Platz zum individuellen Befüllen.

Stück	1	500	1000	5000
EUR	1.74	1.56	1.31	1.22

Kunststoff/Polypropylen 140 Einh., lose im Karton
 112 mm x 104 mm x 24 mm



08517 Travelbox „Kids“

Quadratische, praktische Box aus Kunststoff mit Klickverschluss, der sich auch ganz leicht mit einer Hand öffnen lässt. Befüllt mit Schablone „ABC“ (03710), Malstifte-Set (06292), Geduldspiel (04069) und verschiedenen Malvorlagen.

Stück	1	100	500	1000
EUR	3.63	3.25	2.73	2.55

Kunststoff 140 Einh., lose im Karton
 110 mm x 103 mm x 24 mm Spielzeug, 4+



NEW!



01833 Ausweishalter „Badge“

Praktischer Ausweishalter mit vielseitigen Anwendungsmöglichkeiten. Die hochwertige Auszugschnur mit Aufrollmechanismus lässt sich auf ca. 80 cm ausziehen und erreicht damit spielend leicht jedes Lesegerät. Dank des Karabiners lässt sich der Halter einfach an Gürteln, Taschen, Rucksäcken oder an jedem beliebigen Ort befestigen. Perfekt für für Messen, Events, Festivals, Feierlichkeiten, Konferenzen usw.

Preis auf Anfrage

 Kunststoff/ABS
 55 mm x 35 mm



 500 Einh., 50 Stück im Polybeutel



06628 Ausweishülle „Hard Plastic“

Schützt Karten, Ausweise und Eintrittskarten auf unterschiedlichen Events. Ideal zum Anbringen an Lanyards. Querformat.

Stück	1	500	1000	5000
EUR	1.12	1.00	0.84	0.79

 Kunststoff/SAN
 92 mm x 70 mm x 5 mm



 500 Einh., Polybeutel



09533 Ausweishalter „ID“

Der Edle. Halter mit Pull-Back-Funktion und Clip zum Befestigen der Ausweise. Inklusive Klammer zum Befestigen an der Kleidung.

Stück	1	100	500	1000
EUR	2.72	2.52	2.30	2.15

 Metall
 80 mm x 33 mm x 16 mm

 500 Einh., Polybeutel





04080 Kartenhülle „Plastic Card“

Schutzetui für Scheckkarten aller Art. Vor allem Karten mit sensiblen Magnetstreifen werden optimal geschützt.

Stück	1	500	1000	5000	
EUR	0.48	0.43	0.36	0.34	

 Kunststoff/Polypropylen

 700 Einh., lose im Karton

 89 mm x 57 mm x 4 mm

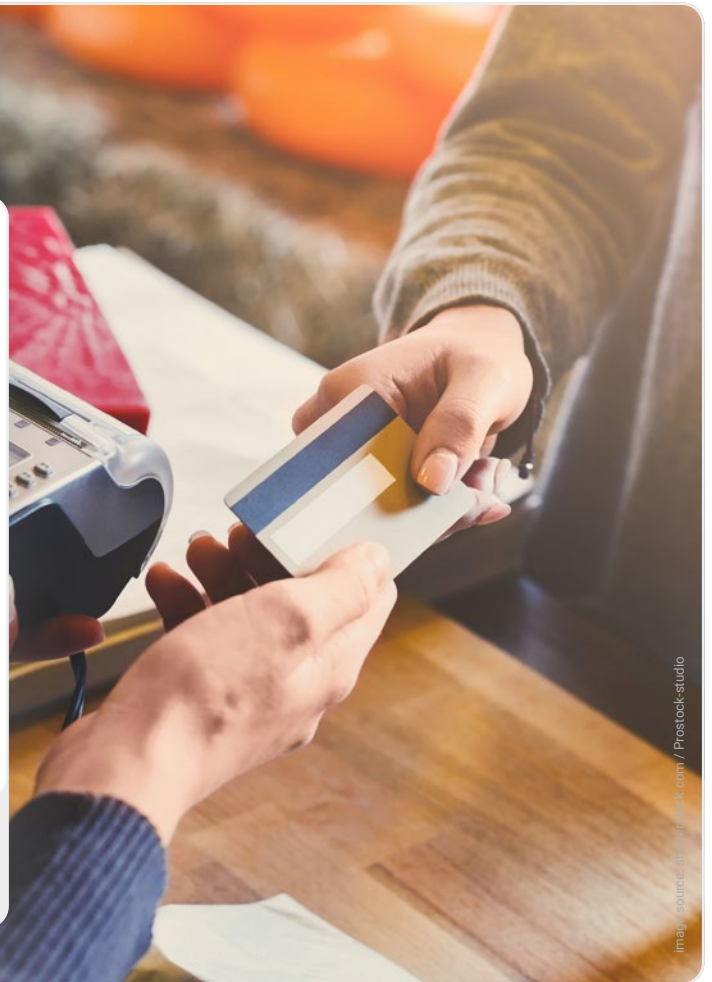

image source: <https://www.gettyimages.com/> / Prostock-studio

Taschen.

- Tragetaschen
- Kühltaschen
- Rucksäcke
- Trolleys & Koffer
- Sportbeutel & Drybags
- Körbe
- Umhängetaschen
- Reise- & Sporttaschen
- Geldbörsen
- Taschen- & Koffer-Zubehör
- Arm- & Bauchtaschen
- Kulturbbeutel & Kosmetiktaschen
- Haushaltsbeutel
- Tablet- & Notebook-Taschen







09161 **Faltbox** **„Fresh“ klein**

Clevere, faltbare Tasche aus PP und Polyester mit stabiler Kartoneinlage in den Seitenteilen sowie in Boden und Deckel. Zusammengefaltet sehr platzsparend – in sich stabil im aufgeklappten Zustand. Mit 5,5 cm breiten Überlaschen inkl. Klettverschluss zum sicheren Verschließen. Die strapazierfähigen Tragehenkel mit Druckknopf sorgen für einen angenehmen haptischen Effekt in den Händen ohne einzuschneiden..

Stück	1	100	500	1000
EUR	7.31	6.54	5.51	5.14



 Kunststoff
 180 mm x 240 mm x 260 mm

 30 Einh., Polybeutel



09168 **Kühlbox** „Fresh“ klein

Stück	1	50	250	500
EUR	9.12	8.16	6.88	6.42

 Kunststoff
 180 mm x 240 mm x 260 mm

 30 Einh., Polybeutel



08941 Kühltasche „Diamond“

Überall cool unterwegs. Praktische Kühltasche aus Polyester mit innenliegender Aluminiumfolie im stylischen Diamond Design. Die Tasche verfügt über einen Reißverschluss, um die Einkäufe sicher zu verstauen und die isolierende Wirkung zu unterstützen. Zusammenfaltbar zu einem handlichen Etui mit Reißverschluss. Tragfähigkeit: 10 kg.

Stück	1	100	500	1000
EUR	3.16	3.03	2.73	2.54

Textil/210D Polyester 100 Einh., lose im Karton
 390 mm x 120 mm x 450 mm



07445 Kühltasche „Non Woven“

Mittelgroße Non-Woven-Tasche mit Aluminiumbeschichtung innen zum Transportieren von gekühlten Einkäufen. Inklusive Zipper und Henkeln. Folienstärke: 2 mm.

Stück	1	100	500	1000
EUR	2.86	2.56	2.13	1.99

Textil/NonWoven 50 Einh., lose im Karton
 375 mm x 240 mm x 340 mm



07447 Kühltasche „Picnic Cooler“

Praktische Kühltasche aus Non-Woven mit 2 mm dickem Schaum und Aluminiumfolie isoliert. Inklusive Reißverschluss.

Stück	1	100	500	1000
EUR	2.33	2.07	1.76	1.63

Textil/NonWoven 150 Einh., lose im Karton
 300 mm x 410 mm x 100 mm



08448 Kühlkorb „Thermo“

Praktischer Korb aus leichtem, stabilem Alu-Rahmen, fortlaufend umnäht mit reißfestem Polyester außen und isolierender Beschichtung innen. Durch den Rundum-Zipper des Deckels wird die Isolierung zusätzlich unterstützt. Der Deckel ist außerdem mittels Klettverschluss einrollbar. Der klappbare Henkel hat einen weichen EVA-Griff für angenehmes Tragen. Inkl. kleinem Fach mit Reißverschluss außen.



Stück	1	25	100	250
EUR	21.43	19.18	16.16	15.08

Textil/600D Polyester 10 Einh., Polybeutel
 480 mm x 275 mm x 230 mm

08887 Kühlbeutel „Paper“, klein

Die etwas andere Brotzeit-Tüte. - egal ob im Büro, der Schule oder auf Reisen. Der flexible Kühlbeutel sieht aus wie eine klassische Papiertüte, ermöglicht durch die 2mm starke, isolierende Aluminiumfolie aber auch den Transport von temperaturempfindlichen Lebensmitteln. Verschlossen wird die Tüte durch zwei Klettverschlüsse. Das Außenmaterial besteht aus Kraftpapier und ist mit Bleistift und löschbarer Tinte immer wieder beschreibbar. Füllvolumen: 3,0 Liter.



Stück	1	100	500	1000
EUR	2.95	2.64	2.22	2.08

 Papier/Pappe/Kraftpapier  100 Einh., lose im Karton
 275 mm x 100 mm x 240 mm



08886 Kühlbeutel „Paper“, groß

Stück	1	100	500	1000
EUR	4.59	4.11	3.46	3.23



 Papier/Pappe/Kraftpapier  50 Einh., lose im Karton
 410 mm x 150 mm x 320 mm



08566 Kühltasche „Paper“, groß

Eine Papiertasche mit Überraschungseffekt. Außen ist die Tasche aus Kraftpapier gefertigt und hat vorne ein zusätzliches Einsteckfach. Das Hauptfach ist mit 2 mm starker, isolierender Aluminiumfolie ausgekleidet, was den Transport von temperaturempfindlichen Lebensmitteln ermöglicht. Mit praktischem Henkel und Überschlagdeckel mit Klettverschluss sowie farblich passendem Piping.

Stück	1	100	500	1000
EUR	3.21	2.87	2.42	2.26



 Papier/Pappe/Kraftpapier  100 Einh., Polybeutel
 190 mm x 290 mm x 100 mm



01206 Rucksack „Paper“, large

Den hat nicht jeder! Natürlicher Rucksack aus Kraftpapier mit einem widerstandsfähigen Innenfutter aus Polyester, verstellbaren Trägern und viel Stauraum für alles was man so braucht. Er verfügt über ein großes Hauptfach, zwei Seitentaschen und eine Fronttasche mit Reißverschluss. Im Inneren befindet sich zudem eine kleine Einstecktasche für Wertgegenstände und Kleinkram. Das Außenmaterial besteht aus Kraftpapier und ist mit Bleistift und löschbarer Tinte immer wieder beschreibbar. Füllvolumen: ca. 14,0 Liter Tragfähigkeit: ca. 10 kg.

Stück	1	100	500	1000
EUR	7.51	6.72	5.66	5.28

 Papier/Pappe/Kraftpapier  25 Einh., Polybeutel
 440 mm x 100 mm x 310 mm



06519 Flaschentasche „Deluxe“

Leichte, faltbare Tasche mit Platz für 6 Flaschen in abgetrennten Fächern. Der verstärkte Tragegriff sorgt zudem für ein sicheres und angenehmeres Tragen. Ideal für einzeln gekaufte Flaschen (1,0 Liter).

Stück	1	100	500	1000
EUR	2.93	2.62	2.21	2.06

Textil/600D Polyester 100 Einh., lose im Karton
 280 mm x 240 mm x 160 mm



06520 Flaschentasche „Six 4 You“

Mit 2 Griffen und Platz für 6 Flaschen. Das eingnähte Flaschengitter verhindert Flaschenbruch und Lärm beim Transport von Glasflaschen. Auch passend für 1,5 L PET.

Stück	1	500	1000	5000
EUR	2.03	1.82	1.53	1.43

Textil/NonWoven 200 Einh., lose im Karton
 300 mm x 200 mm x 300 mm



07448 Flaschentasche „Filz“

Sehr stabile Filztasche zum Transportieren von bis zu 6 Flaschen (jeweils max. 0,7 Liter). Die Trennwände zwischen den einzelnen Fächern verhindern lästiges Klirren bei Glasflaschen und eventuelle Beschädigungen dadurch. Der 3 mm starke Filz, die breiten Henkel und die Polyester-Paspellierung machen diese Tasche besonders robust. Wird die Tasche einmal nicht gebraucht, lässt sie sich platzsparend aufbewahren.

Stück	1	100	500	1000
EUR	4.58	4.25	3.89	3.62

Textil/Polyester-Filz 40 Einh., Polybeutel
 260 mm x 135 mm x 165 mm



SALE!

08689 Weintragetasche „Avignon“

Gleichzeitig transportieren und kühlen. Tragetasche aus transparentem PVC für eine Flasche Weißwein, Sekt oder Champagner. Kann zum Kühlen des Inhalts mit Eiswürfeln befüllt werden. Auch schick als Geschenktasche zu verwenden.

Stück	1	100	500	1000
EUR	2.27	2.04	1.72	1.60

Kunststoff/PVC 16P 120 Einh., Polybeutel
 470 mm x 110 mm x 110 mm



09469 Strandtasche „Miami Beach“ klein

Ab zum Strand! Tolle Polyester-Tasche mit Innenbeschichtung aus PVC, zwei Tragehenkeln aus dicken Baumwollkordeln (15 mm Durchmesser) und Metallösen an den Löchern für die Henkel. Das weiße, eingenähte Täschchen und die Tasche selbst sind mittels Reißverschluss inkl. Zipper-Puller zu verschließen. Großes Füllvolumen durch den breiten Boden.

Stück	1	100	500	1000
EUR	4.51	4.03	3.40	3.17

Textil/300D Polyester 100 Einh., Polybeutel
 240 mm x 190 mm x 165 mm



09479 Strandtasche „Miami Beach“ groß

Stück	1	50	250	500
EUR	11.27	10.09	8.50	7.93

09488 Strandtasche „Miami Beach“ mittel

Stück	1	100	500	1000
EUR	7.42	6.64	5.59	5.22

09479 650 mm x 450 mm x 90 mm 30 Einh., Polybeutel
09488 480 mm x 340 mm x 170 mm 50 Einh., Polybeutel

SALE!

09290 Tragetasche „Bolsa“ Hochformat

So viel Platz! Praktische Non-Woven-Tasche mit großer Boden- und Seitenfalte sowie Vortasche für extrem viel Stauraum. Das All-Over Wave Design verleiht der Tasche einen besonders hochwertigen Look. Die Tasche verfügt über eine Non-Woven-Paspe-lierung, die das Ausfransen des Materials verhindert.



Stück	1	500	1000	5000
EUR	0.96	0.86	0.73	0.67

Textil/NonWoven 100 Einh., lose im Karton
 330 mm x 200 mm x 380 mm

09291 Tragetasche „Bolsa“ Querformat

Stück	1	500	1000	5000
EUR	0.84	0.76	0.63	0.59



Textil/NonWoven 200 Einh., lose im Karton
 380 mm x 120 mm x 330 mm



01075 Korkrucksack „Sughero“

Ein Stück Natur am Rücken. Der Rucksack aus Baumwolle verfügt über einen Korkeinsatz unten. Da es sich um ein Naturprodukt handelt, kann es leichte Farbschwankungen geben. Die Kordeln sind verstellbar.

Stück	1	100	500	1000
EUR	4.31	3.86	3.25	3.03



 Textil/Baumwolle  100 Einh., lose im Karton
 400 mm x 360 mm x 5 mm



01074 Korktasche „Sughero“

Immer ein Stück Natur dabei. Die Tragetasche mit breiten Tragegriffen verfügt über einen stylischen Korkeinsatz unten. Da es sich um ein Naturprodukt handelt, kann es leichte Farbschwankungen geben.

Stück	1	100	500	1000
EUR	4.31	3.86	3.25	3.03

 Holz/Kork  100 Einh., lose im Karton
 450 mm x 360 mm x 5 mm





01344 Drawstring Bag „Step One“

Aus recyceltem PET! Hipper Turnbeutel in gesteppter Daunenoptik aus recyceltem Polyester. Verschllossen wird er mithilfe von zwei schwarzen Kordeln.

Stück	1	100	500	1000
EUR	7.35	6.58	5.54	5.17

Textil/Polyester
 380 mm x 420 mm

50 Einh., Polybeutel

01346 Shoppertasche „Step One“

Aus recyceltem PET! Hippe Shoppertasche in gesteppter Daunenoptik aus recyceltem Polyester. Mit bequemen Tragegriffen, Reißverschluss oben und eingenähtem Reißverschlussetui an der Innenseite.

Stück	1	50	250	500
EUR	9.70	8.68	7.31	6.82

Textil/Polyester
 370 mm x 420 mm

50 Einh., Polybeutel



06551 Einkaufstasche „Pocket“

Faltbare Polyestertasche im kleinen Polyesteretui mit Druckknopf. Inklusive Haken für den Schlüsselbund oder zum Anhängen an die Tasche.

Stück	1	100	500	1000
EUR	2.98	2.67	2.25	2.10

Textil/190T Polyester 400 Einh., Polybeutel
 520 mm x 470 mm x 4 mm



SALE!

08940 Einkaufstasche „Tiny“

Faltbare Einkaufstasche aus Polyester mit einem breiten Henkel für besseren Tragekomfort. Das Polyesteretui ist am oberen Rand mit der Tasche vernäht und kann somit nicht verloren gehen. Tragfähigkeit: 10 kg.

Stück	1	500	1000	5000
EUR	1.47	1.32	1.11	1.04

Textil/210D Polyester 100 Einh., lose im Karton
 440 mm x 390 mm



SALE!

01361 Rucksack „Pouch“

Aus 100 % recyceltem Material! Klein, kompakt und extrem leicht. In Etui zusammenfaltbarer Rucksack mit verstellbaren Trägern. Füllvolumen: ca. 13,5 Liter. Tragfähigkeit: max. 10 kg.

Stück	1	100	500	1000
EUR	3.23	2.89	2.45	2.27

Textil/100% Polyester 80 Einh., lose im Karton
 300 mm x 125 mm x 430 mm



07659 Sportbeutel „Trikot“ Deutschland

Nicht nur für sportliche Kids. Sportbeutel in Trikotform und Deutschlandfarben mit Kordelzug. Als Rucksack oder Umhängetasche verwendbar.

Stück	1	100	500	1000
EUR	2.37	2.12	1.79	1.67

Textil/Nylon 200 Einh., Polybeutel
 400 mm x 460 mm x 5 mm



06640 Turnbeutel „Reflektor“

Sportbeutel aus reflektierendem Material mit zusätzlichem Reflektor-Streifen. Mit praktischer Kordel, als Rucksack oder Umhängetasche tragbar. Ideal für Schulkinder.

Stück	1	100	500	1000
EUR	2.10	1.88	1.59	1.48

Textil/190T Polyester 100 Einh., lose im Karton
 320 mm x 400 mm x 6 mm



09355 Sportbeutel „Cool“

Stylisch und praktisch in einem. Diese raffinierte Kühltasche im Design eines Turnbeutels überzeugt durch ihre innenliegende Aluminiumfolie. Diese zusammen mit dem 3 mm dicken Schaum ermöglicht eine langanhaltende Kühlung Ihrer Getränke und Speisen. Leicht mit einem feuchten Tuch zu reinigen.

Stück	1	100	500	1000
EUR	2.31	2.06	1.74	1.62

Textil/210D Polyester 50 Einh., lose im Karton
 400 mm x 330 mm x 5 mm



09448 Sportbeutel „Hipster“

Hipster Sportbeutel aus Non Woven mit schönem Wave-Design. Der Kordelzug und die stabilen Kordeln sorgen für ein sicheres Verschließen des Beutels. Als Rucksack oder Umhängetasche verwendbar.

Stück	1	500	1000	5000
EUR	1.17	1.05	0.89	0.83

Textil/NonWoven 300 Einh., lose im Karton
 335 mm x 410 mm



09840 Sportbeutel „Rucksack“

Sportbeutel mit austauschbarem Namenschild, Kordel und verstärkten Ecken gegen Ausreißen beim Tragen. Als Rucksack oder Umhängetasche verwendbar.

Stück	1	500	1000	5000
EUR	1.50	1.34	1.13	1.05



Textil/210T Polyester 100 Einh., Polybeutel
 400 mm x 300 mm



08367 Einkaufskorb „Chapeau“

Da fällt nichts mehr raus. Toller, stabiler Einkaufskorb mit Aluminium-Gestell und Polyester-Bespannung, inkl. Reißverschlussfach außen und festem Boden. An den zwei klappbaren Henkeln können zwei Netze mittels Klettbindern befestigt werden. Dadurch vergrößert sich das Füll-Volumen um 30 %. Am Korb selbst sind die Netze mittels Reißverschluss angebracht. Praktisch und flexibel zugleich.

Stück	1	25	100	250
EUR	14.64	13.56	12.48	11.64

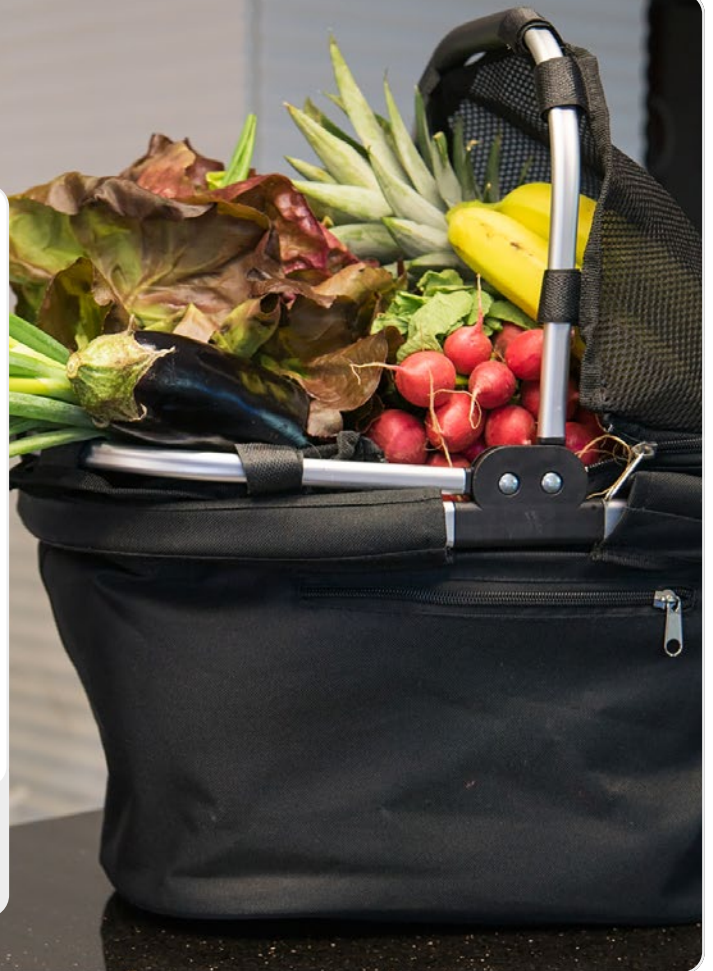

 Textil/600D Polyester  6 Einh., Polybeutel
 455 mm x 265 mm x 245 mm



08402 Einkaufskorb „Silandre“

Eine runde Sache. Stabiler Einkaufskorb mit rundem Aluminiumrahmen, komplett fortlaufend umnäht mit robustem Polyester. Der klappbare Henkel ist mit weichem EVA ummantelt für ein angenehmes Tragen.

Stück	1	50	250	500
EUR	19.67	17.61	13.84	13.38

 Textil/600D Polyester  10 Einh., Polybeutel
 485 mm x 410 mm x 30 mm x
 Ø 400 mm



08451 Einkaufskorb „Vigo“

So macht einkaufen Spaß. Geräumiger, rechteckiger Einkaufskorb aus leichtem, stabilem Alurahmen, fortlaufend umnäht mit doppellagigem Polyester. Der klappbare Henkel hat einen weichen EVA-Griff für angenehmes Tragen.

Stück	1	50	250	500
EUR	17.08	15.28	12.88	12.02



 Textil/600D Polyester  10 Einh., 10 Stück im Polybeutel
 455 mm x 265 mm x 230 mm



01087 Obst- und Gemüsebeutel „ECOCARE“, small

Wiederverwendbarer Kunststoffbeutel statt Plastiktüte! Der kleine Polyester Beutel mit Kordelzug ist der perfekte Begleiter für Ihren Einkauf und den Transport von Gemüse und Obst. Waschbar bei 30°C. Tragfähigkeit: max. 2 kg.

Stück	1	500	1000	5000
EUR	0.91	0.82	0.69	0.64

 Textil/100% Polyester
 250 mm x 230 mm x 3 mm



 400 Einh., lose im Karton



01086 Obst- und Gemüsebeutel „ECOCARE“, large

Stück	1	500	1000	5000
EUR	1.16	1.04	0.88	0.82

01085 Obst- und Gemüsebeutel „ECOCARE“, medium

Stück	1	500	1000	5000
EUR	0.96	0.86	0.72	0.68

01086
 400 mm x 300 mm x 3 mm
 400 Einh., lose im Karton

01085
 350 mm x 260 mm x 3 mm
 400 Einh., lose im Karton



01128 Obst- und Gemüsebeutel „ECOCARE“ Materialmix, medium

Die clevere Alternative zur Einweg-Plastiktüte im Supermarkt. Eine Seite des Beutels besteht aus 100 % Baumwolle, die andere aus PET. Verschlossen wird er mithilfe eines praktischen Kordelzugs. Perfekt für den Transport von Obst- und Gemüse geeignet. Tragfähigkeit max. 3 kg.

Stück	1	500	1000	5000
EUR	1.70	1.52	1.28	1.19

Textil/Baumwolle
 300 mm x 250 mm x 3 mm

400 Einh., lose im Karton



01127 Obst- und Gemüsebeutel „ECOCARE“ Materialmix, large

Stück	1	100	500	1000
EUR	1.97	1.76	1.48	1.38

Textil/50% Baumwolle 50% Polyester
 400 mm x 350 mm x 3 mm

400 Einh., lose im Karton

01194 Obst- und Gemüsebeutel Cotton „ECOCARE“, small

Ökologisch und nachhaltig. Der wiederverwendbare Beutel mit Kordelzug besteht zu 100 % aus Baumwolle und ist die Alternative zu Einmal-Plastiktüten im Supermarkt. Immer hygienisch, da waschbar bei 60°C. Tragfähigkeit: max. 3 kg.

Stück	1	100	500	1000
EUR	2.21	1.98	1.67	1.55

Textil/Baumwolle
 325 mm x 235 mm

500 Einh., lose im Karton



01193 Obst- und Gemüsebeutel Cotton „ECOCARE“, large

Stück	1	100	500	1000
EUR	3.00	2.69	2.26	2.11

Textil/Baumwolle
 400 mm x 345 mm x 3 mm

500 Einh., lose im Karton



SALE!

01088 Obst- und Gemüsebeutel „ECO CARE“ mit Henkeln

Umweltschonende Alternative zu Plastiktüten! Der leichte Polyester-Beutel ist der perfekte Begleiter für Ihren Einkauf und den Transport von Gemüse und Obst. Die beiden Henkel erleichtern das Tragen von schweren Lebensmitteln. Waschbar bei 30°C. Tragfähigkeit: max. 8 kg.

Stück	1	500	1000	5000
EUR	1.34	1.20	1.02	0.94

Textil/100% Polyester 200 Einh., lose im Karton
 580 mm x 370 mm x 200 mm



01416 Obst- und Gemüsebeutel mit Stoffeinsatz „ECO CARE“, mittel

Der leichte Polyester Beutel mit glattem 5 cm Stoffeinsatz (einseitig) unten und Kordelzug ist der perfekte Begleiter für Ihren Einkauf und den Transport von Gemüse und Obst. Waschbar bei 30°C. Tragfähigkeit: max. 3 kg.

Stück	1	500	1000	5000
EUR	0.97	0.87	0.73	0.68

Textil/Polyester 400 Einh., lose im Karton
 350 mm x 260 mm x 3 mm



01314 Obst- und Gemüsebeutel Cotton „ECO CARE“, Materialmix

Die kluge Alternative zur Einweg-Plastiktüte im Supermarkt. Eine Seite des großen Beutels besteht aus 100 % Baumwolle, die andere aus einem Baumwollnetz-Material. Verschluss wird er mithilfe eines praktischen Kordelzugs. Perfekt für den Transport von Obst- und Gemüse geeignet.

Stück	1	500	1000	5000
EUR	2.01	1.80	1.51	1.41



Textil/Baumwolle 200 Einh., lose im Karton
 300 mm x 400 mm



01030 Brotbeutel „ECOCARE“

Die Alternative zu Plastiktüten! Ökologischer Baumwollbeutel mit Kordelzug für den umweltfreundlichen Transport von Brot, Gebäck und Brötchen. Tragfähigkeit max. 5 kg.

Stück	1	100	500	1000
EUR	2.21	1.98	1.67	1.56

 Textil/Baumwolle
 310 mm x 380 mm



 300 Einh., lose im Karton



01199 Beutel „Bionda“

Hipper Beutel aus 100 % Baumwolle. Das hohe Stoffgewicht von 400 gr/m² und die runde Grundfläche ermöglichen ein selbstständiges Stehen des Beutels. Einsetzbar zum Beispiel offen mit umgekrempeltem Rand im Badezimmer für die Aufbewahrung von Haarbürsten oder in der Küche als Brotbeutel. Mit Kordelzug zum einfachen Verschließen. Tragfähigkeit: max. 3 kg.

Stück	1	100	500	1000
EUR	2.81	2.51	2.12	1.98

 Textil/Baumwolle
 325 mm x 315 mm x Ø 190 mm

 200 Einh., lose im Karton



01540 Lunchbag „Cotton“ klein

Umweltschonende Verpackung um Snacks platzsparend mit zur Uni, zur Arbeit oder in den Kindergarten zu nehmen. Die wiederverwendbare Lunchbag passt in jede Tasche und ist dank des Klettverschlusses kinderleicht zu verschließen. Baumwolle mit Ökotex Standard 100 Zertifikat. Waschbar bei 60°C. Da es sich um unbehandelte Baumwolle handelt, kann der Lunchwrap beim ersten Waschen etwas einlaufen.

Stück	1	500	1000	5000
EUR	1.59	1.42	1.20	1.12

Textil/Baumwolle
 180 mm x 180 mm

400 Einh., lose im Karton

01541 Lunchbag „Cotton“ groß

Stück	1	500	1000	5000
EUR	1.70	1.52	1.28	1.20

Textil/Baumwolle
 230 mm x 200 mm

400 Einh., lose im Karton



01542 Lunchwrap „Cotton“

Wiederverwendbarer Alufolienersatz aus zertifizierter Baumwolle um das Sandwich oder andere Snacks platzsparend mit zur Uni, zur Arbeit oder in den Kindergarten zu nehmen. Nach dem Essen lassen sich die Lunchwraps klein zusammenfalten, so dass sie - anders als sperrige Lunchboxen - in jedem Rucksack kaum Platz einnehmen. Das wiederverwendbare Brotpapier kann für unterschiedlich große Leckereien genutzt werden. Mithilfe des Klettverschlusses lässt sich das Pausenbrot einfach und sicher verpacken. Baumwolle mit Ökotex Standard 100 Zertifikat. Waschbar bei 60°C. Da es sich um unbehandelte Baumwolle handelt, kann der Lunchwrap beim ersten Waschen etwas einlaufen.

Stück	1	500	1000	5000
EUR	1.50	1.35	1.14	1.06



Textil/Baumwolle
 200 mm x 150 mm

320 Einh., lose im Karton

01236 Wäschenetz „PEARL“, small

Schonen Sie Ihre Wäsche. Das kleine Wäschenetz ist ideal für empfindliche Blusen, Strumpfwaren, BHs, Unterwäsche und Babykleidung. Durch die atmungsaktiven und strapazierfähige Maschen ist das Netz oft wiederverwendbar und schützt Ihre Kleidung für eine lange Zeit. Inkl. Reißverschluss mit Kunststoff-Schieber.

Stück	1	500	1000	5000
EUR	1.43	1.28	1.08	1.01



 Textil/100% Polyester
 400 mm x 250 mm

 500 Einh., lose im Karton



01234 Wäschenetz „PEARL“, large

Stück	1	100	500	1000
EUR	2.19	1.96	1.65	1.54

 Textil/100% Polyester
 700 mm x 500 mm

 250 Einh., lose im Karton





image source: shutterstock.com / didecs

NEW!

01770 Wäschebeutel „Jumbo“

Praktischer Wäschebeutel zum Reinigen von Heim- und Tier-
textilien. Er ist schnell trocknend und besteht aus recyceltem,
dichten Twill-Gewebe, das Wasser und Seife hindurchlässt. Dies
ermöglicht eine schonende Reinigung des Inhalts. Dank des
praktischen Reißverschlusses über die gesamte Breite kann der
Wäschebeutel bequem befüllt werden und lässt sich zum Trocken-
nen oder Sammeln der Wäsche ganz einfach aufhängen.

Stück	1	100	500	1000
EUR	7.00	6.27	5.28	4.93

 Textil/RPET
 700 mm x 800 mm

 80 Einh., RPET-Polybeutel



SALE!





01024 Rucksack „Style“

Stylischer 2-farbiger Rucksack mit viel Stauraum. Geräumiges Hauptfach mit mehreren Innenfächern (2 Steckfächer, 1 Netzfach und 1 Fach mit Reißverschluss). Großes Frontfach mit Reißverschluss. Im gepolsterten Rücken befindet sich zudem ein Fach für wertvolle Gegenstände wie z.B. den Geldbeutel. Die Träger sind variabel verstellbar.

Stück	1	25	100	250
EUR	16.40	14.69	12.37	11.54

 Textil/300D Polyester

 12 Einh., Polybeutel

 310 mm x 100 mm x 440 mm



08028 Rucksack „Picknick Deluxe“

Für 4 Personen. Gabeln, Messer und Löffel aus Edelstahl mit Kunststoffgriff, Teller, Weingläser aus Kunststoff, Stoffservietten, 1 Salz-/Pfefferstreuer, 1 Flaschenöffner, 1 Käsemesser, 1 Schneidbrett aus Holz und eine abnehmbare Weintasche mit Kühlfunktion. Mit grauer PEVA Folie isoliert.

Stück	1	25	50	100
EUR	49.13	43.54	36.69	34.23

Textil/600D Polyester 4 Einh., Polybeutel
 300 mm x 150 mm x 470 mm

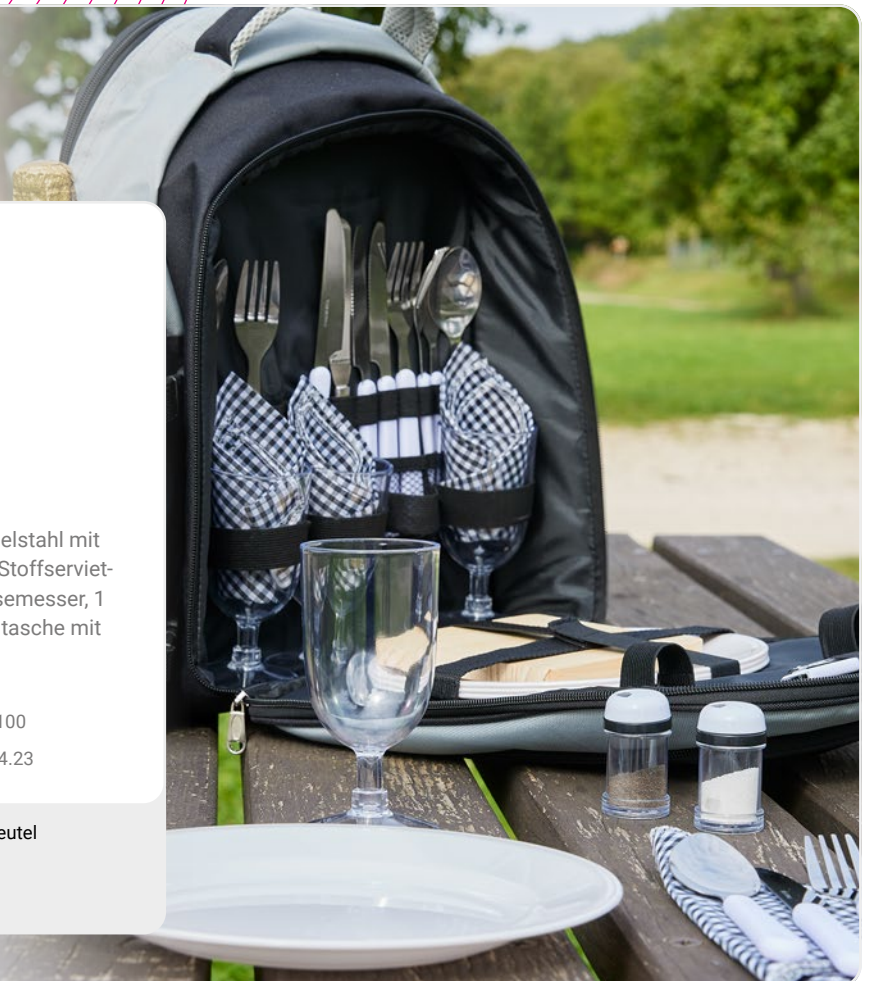

SALE!

01004 Rucksack „Adventure“

Hipster Rucksack für unterwegs. Rucksack mit stabilem Boden, gepolstertem Rücken, verstellbaren, schwarzen Tragegurten und einem Tragegriff. Das Hauptfach ist mit vier Magneten und Klettverschluss sicher verschließbar. Mit Polyesterinnenverkleidung und Innenfach mit Reißverschluss. Füllvolumen: ca. 10,0 Liter.

Stück	1	50	250	500
EUR	12.48	11.18	9.42	8.78

Textil/Canvas 30 Einh., Polybeutel
 490 mm x 270 mm x 100 mm



01035 Rucksack „Piega“

Stauraum immer griffbereit. Geräumiger Rucksack, zusammengeklappt verstaut im aufgenähten Etui. Mit zwei verstellbaren, gepolsterten Gurten, zwei offenen Seitentaschen und Etui als Zusatzfach. Hauptfach mit Reißverschluss und zwei Schiebern. Tragkraft max. 10kg, Volumen 30 Liter.

Stück	1	50	250	500
EUR	9.93	8.89	7.49	6.99

Textil/300D Polyester 60 Einh., lose im Karton
 320 mm x 140 mm x 460 mm



09112 Rucksack „Journey“

Moderner Rucksack im schicken grau-melierten Farbton. Der Rucksack mit gepolstertem Rückenteil verfügt über ein offenes Frontfach sowie ein seitlich angebrachtes Netzfach zum Verstauen einer Trinkflasche. Das vorne aufgenähte PU Badge ermöglicht das Befestigen von Schuhen, indem die Schnürsenkel durchgefädelt und verknotted werden. Das großzügige Innenfach wird durch einen schwarzen 2-Wege-Reißverschluss verschlossen. Füllvolumen: ca. 15,0 Liter.

Stück	1	50	250	500
EUR	8.30	7.69	7.07	6.60

Textil/300D Polyester 25 Einh., Polybeutel
 280 mm x 140 mm x 400 mm



09111 Reisetasche „Journey“

Großzügige Reisetasche im schicken grau-melierten Farbton. Die Tasche bietet ein großes Hauptfach und zwei kurze Tragehenkel mit gepolstertem Griffschutz. Zudem lässt sich ein langer Tragegurt mit flexiblem Schulter-Polster mithilfe von Karabinerhaken leicht befestigen. Der Einlegeboden optimiert die Tasche in ihrer Stabilität. Utensilien, welche schnell griffbereit sein sollen, können in der Fronttasche mit Reißverschluss verstaut werden. Füllvolumen: ca. 55,0 Liter.

Stück	1	25	100	250
EUR	14.80	13.70	12.61	11.76

Textil/300D Polyester 20 Einh., Polybeutel
 580 mm x 270 mm x 380 mm



09114 Einkaufstasche „Journey“

Schöne Einkaufstasche im schicken grau-melierten Farbton. Die Tasche bietet neben der Haupttasche eine offene Fronttasche sowie ein seitlich angebrachtes Netzfach, welches sich zum Verstauen einer Trinkflasche eignet. Füllvolumen: ca. 13,0 Liter.

Stück	1	100	500	1000
EUR	5.69	5.10	4.29	4.01

Textil/300D Polyester 50 Einh., Polybeutel
 380 mm x 110 mm x 330 mm



09115 Bauchtasche „Journey“

Hippe Bauchtasche im schicken grau-melierten Farbton. Die Gürteltasche mit stabilem, verstellbarem Gurt und großzügigem Reißverschlussfach lässt sich um die Hüfte wie auch über der Schulter tragen. Der stabile Klickverschluss ermöglicht ein einfaches Öffnen und einen sicheren Halt am Körper. Füllvolumen: ca. 1,0 Liter

Stück	1	100	500	1000
EUR	3.22	2.89	2.43	2.27

Textil/300D Polyester 100 Einh., Polybeutel
 200 mm x 60 mm x 100 mm





09110 Kulturbeutel „Journey“

Hochwertiger Kulturbeutel im schicken grau-melierten Farbton. Der Beutel verfügt über einen stabilen Tragegriff, einen Haken aus Kunststoff, ein großes Hauptfach mit Netzfenster für alle wichtigen Utensilien und zwei weiteren Netzfächern mit Reißverschlüssen im oberen Teil, die sich hervorragend für kleinere Gegenstände eignen. Verschllossen wird der Kulturbeutel mit Hilfe von zwei Klettverschlüssen. Füllvolumen: ca. 3,0 Liter.

Stück	1	100	500	1000
EUR	5.93	5.49	5.05	4.71

 Textil/300D Polyester

 80 Einh., Polybeutel

 250 mm x 80 mm x 240 mm

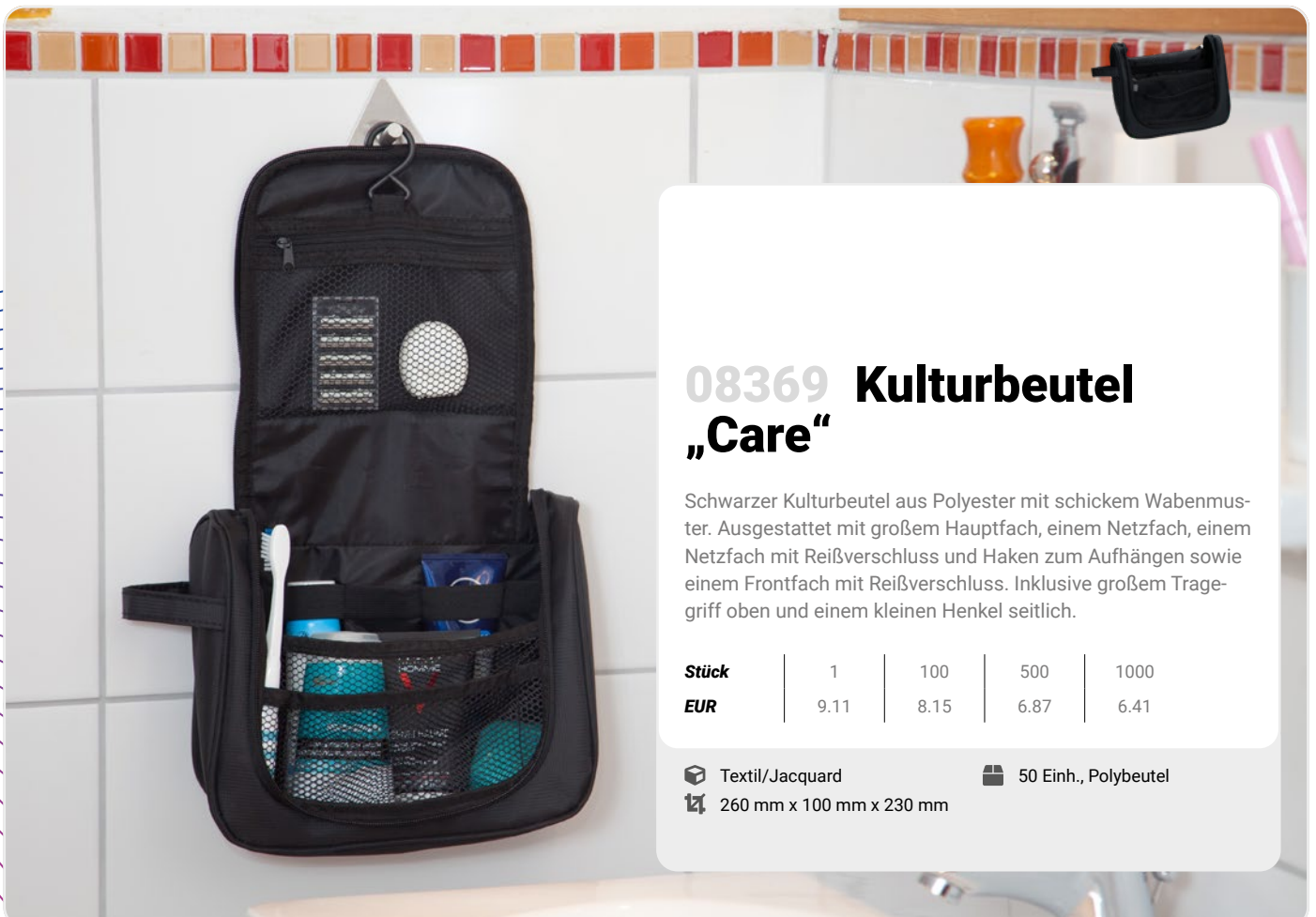



08369 Kulturbeutel „Care“

Schwarzer Kulturbeutel aus Polyester mit schickem Wabenmuster. Ausgestattet mit großem Hauptfach, einem Netzfach, einem Netzfach mit Reißverschluss und Haken zum Aufhängen sowie einem Frontfach mit Reißverschluss. Inklusive großem Tragegriff oben und einem kleinen Henkel seitlich.

Stück	1	100	500	1000
EUR	9.11	8.15	6.87	6.41

 Textil/Jacquard

 50 Einh., Polybeutel

 260 mm x 100 mm x 230 mm





SALE!

01007 Jackenhalter „Carry“

Freie Hände, Platz im Rucksack und die Jacke ist trotzdem sicher verstaut? Das geht mit dem neuen Jackenhalter „Carry“! Schnallen Sie Ihre Jacke mit diesem praktischen, anti-rutschbeschichteten Jackenhalter fest. Mithilfe des Karabiners lässt sich der Halter mit nur einem Handgriff sicher am Rucksack befestigen. Erhältlich in den Farben schwarz und grau.

Stück	1	100	500	1000
EUR	2.07	1.84	1.56	1.46

 Textil/Nylon  400 Einh., Polybeutel
 400 mm x 25 mm





SALE!

09535 Gepäckanhänger „Carabiner“

Textil-Gepäckanhänger mit Metall-Karabiner als Verschluss. Gummirtes Feld für Name, Anschrift und Telefonnummer zum Ausfüllen.

Stück	1	500	1000	5000
EUR	1.24	1.12	0.94	0.89



 Textil/Nylon  1000 Einh., Polybeutel
 180 mm x 40 mm x 3 mm



06107 Gepäckanhänger „Travel“

Aufklappbarer Gepäckanhänger in Form eines Koffers mit vorgedrucktem Einleger innen. Durch das Sichtfenster ist nur der Name im zugeklappten Zustand gut sichtbar. Inkl. transparentem Band aus PVC zum leichten Befestigen an beispielsweise Reisetaschen und Koffern.

Stück	1	500	1000	5000
EUR	0.39	0.35	0.29	0.27



 Kunststoff/ABS  500 Einh., Polybeutel
 97 mm x 56 mm x 4 mm



08283 Kofferwaage „Lift Up“

Keine Überraschung mehr beim Check-in. Leichte Kunststoffwaage zur einfachen und praktischen Gewichtsüberprüfung von Gepäckstücken (bis max. 40 kg). Ideal auch für unterwegs geeignet durch das leichte Gewicht und die einfache Handhabung. Mit digitalem Display.

Stück	1	50	250	500
EUR	13.53	12.07	10.37	9.67

 Kunststoff/ABS
 122 mm x 90 mm x 25 mm



 40 Einh., Einzelkarton + Blister



01079 Filzkorb „Mika“, groß

Perfekt zum Organisieren, Reduzieren von Unordnung und ideal für Badezimmerartikel, Kleinkram, Medien- und Bürobedarf und vieles mehr. Großer, faltbarer Filzkorb in der Farbe anthrazit mit Paspelierung am oberen Abschluss. Inklusive Einlegeboden für eine noch größere Stabilität.

Stück	1	100	500	1000
EUR	4.88	4.45	3.94	3.67

 Textil/Polyester-Filz
 360 mm x 140 mm x 250 mm



 24 Einh., Polybeutel



06518 Geldtasche „Cash“

Große, rechteckige Tasche aus Kunstleder mit Reißverschluss. Ideal zum Aufbewahren und Transportieren von Bargeld.

Stück	1	100	500	1000
EUR	2.01	1.80	1.52	1.41



 Leder/Kunstleder  200 Einh., Polybeutel
 176 mm x 250 mm x 4 mm



06992 Tablet-PC Tasche „Filz“ für Display-Größe 24,6 cm (9,7“)

Tasche für einen Tablet-Computer mit einer Bildschirmdiagonale von bis zu 24,6 cm (9,7“). Die Öffnung mit Klettverschluss befindet sich auf der langen Seite.

Stück	1	100	500	1000
EUR	2.50	2.24	1.88	1.76



 Textil/Polyester-Filz  200 Einh., Polybeutel
 265 mm x 215 mm x 7 mm



09497 Tablet-PC Tasche „Kork“ für Display-Größe 25,65 cm (10,1“)

Ein Stück Natur für moderne Technik. Tablet-PC Tasche aus leinenfarbenem Textil mit Kork bezogen für Tablet-PCs mit einer Bildschirmdiagonale von bis zu 25,65 cm (10,1“). Verschließen der Tasche mittels Knopf und Gummischlaufe.

Stück	1	100	500	1000
EUR	4.30	3.85	3.24	3.03

 Holz/Kork  100 Einh., Polybeutel
 275 mm x 205 mm x 5 mm

Textilien.

- Decken
- Handtücher
- Kopfbedeckungen





08066 Strohhut „Texas“

Einmal Cowboy sein. Cooler Strohhut im Cowboylook mit Klettverschluss-Band für Ihre Werbeanbringung. Hutbänder in vielen weiteren Farben erhältlich.

Stück	1	100	500	1000
EUR	3.16	2.82	2.38	2.22

Stroh 400 Einh., lose im Karton
 340 mm x 350 mm x Ø 355 mm



08380 Panamahut „Salvador“

Südsee-Schick für den Kopf. Toller Hut aus Papier in klassischem Schnitt innen mit weißem Nylon vernäht. Polyesterband mit Klettverschluss in schwarz, weiß, rot oder blau.

Stück	1	100	500	1000
EUR	5.06	4.53	3.82	3.56

Papier/Pappe 180 Einh., lose im Karton
 280 mm x 240 mm x 120 mm



08641 Weihnachtsmütze

Lustige Mütze aus weichem Filz im Weihnachtslook.

Stück	1	500	1000	5000
EUR	0.76	0.66	0.56	0.53

Textil/Polyester-Filz 250 Einh., Polybeutel
 360 mm x 300 mm



08017 Trachtenhut „Felt“ Bavaria

Modischer, grauer Filzhut mit kleiner, asymmetrischer Krempe und weiß- blauem Band bestehend aus drei einzelnen Kordeln. Der Hut ist leicht und hat eine feste Form.

Stück	1	100	500	1000
EUR	3.65	3.27	2.75	2.57

Textil/Polyester-Filz 48 Einh., lose im Karton
 275 mm x 230 mm x 120 mm Fan



08601 Cap „Reflection“

Mit diesem Cap kann man sich sehen lassen. Tolles Accessoire aus Polyester mit reflektierenden Streifen am Schild und an der Seite, sowie reflektierenden Luftflöchern und einem reflektierenden Knopf oben. Größenverstellbar mittels des Klettverschlusses hinten. In den Farben weiß, neon-gelb, neon-orange und rot erhältlich.

Stück	1	100	500	1000
EUR	2.68	2.40	2.02	1.89

Textil/Polyester
 180 mm x 220 mm

200 Einh., lose im Karton

08602 Cap „Reflection“ Kids

Stück	1	100	500	1000
EUR	2.62	2.34	1.98	1.84

Textil/Polyester
 160 mm x 220 mm

200 Einh., lose im Karton

NEW!



01811 Malerhut „Unicoloured“

Leichter Sonnenhut aus 100% Baumwolle. Der Hut ist faltbar, universell einsetzbar und der perfekte Begleiter z.B. beim reisen, sonnenbaden oder angeln. Unisex-Größe: Geeignet für Frauen, Männer und Kinder.

Stück	1	100	500	1000
EUR	1.89	1.69	1.42	1.33

Textil/Baumwolle
 Ø 570 mm

500 Einh., Polybeutel



04800 Sonnenschild „Style“

Ideal für Strand und Freizeit. Sonnenschild aus Kunststoff in leuchtenden Trendfarben. Einheitsgröße.

Stück	1	500	1000	5000
EUR	1.23	1.10	0.92	0.86

Kunststoff/Polystyrol
 230 mm x 185 mm x 47 mm

100 Einh., lose im Karton





NEW!





01815 Mütze „Fisherman“

Lässige Seemannsmütze für Männer und Frauen. Die klassische Rollmütze rundet zu jeder Jahreszeit das Outfit ab und hält an kalten Tagen den Kopf warm. Ob als modisches Accessoire in Frühjahr und Sommer oder als nützlicher Beschützer vor kaltem, nassen Schmuddelwetter, die Mütze macht immer eine gute Figur.

Stück	1	100	500	1000
EUR	3.29	2.94	2.48	2.31

 Textil/Polyester

 215 mm

 200 Einh., Polybeutel



NEW!





01814 Strickmütze „Fisherman“

Lässige, grob gestrickte Seemannsmütze für Männer und Frauen. Die klassische Rollmütze rundet zu jeder Jahreszeit das Outfit ab und hält an kalten Tagen den Kopf warm. Ob als modisches Accessoire in Frühjahr und Sommer oder als nützlicher Beschützer vor kaltem, nassen Schmuddelwetter, die Mütze macht immer eine gute Figur.

Stück	1	100	500	1000
EUR	3.32	2.97	2.50	2.34

 Textil/Polyester

 180 mm

 144 Einh., Polybeutel



01601 Multischal „Sporty“

Vielseitiger Schal, der den unterschiedlichsten Anforderungen gerecht wird. Er kann als Gesichtsschutz, Halsmanschette, Schal, Kopftuch, Armband, Piratenmütze oder Sturmhaube verwendet werden. Er eignet sich perfekt um Hals und Gesicht beim Radfahren, Angeln, Gartenarbeiten, Wandern, Motorradfahren, Bergsteigen, Joggen oder Laufen vor Wind, Staub und Kälte zu schützen.

Stück	1	100	500	1000
EUR	1.84	1.64	1.39	1.30

Textil/95% Polyester 5% Spandex
 500 mm x 250 mm

200 Einh., lose im Karton
 Fan



01603 Multischal „Fleece“

Warmer Wendeschal aus Fleece-Material, der den unterschiedlichsten Anforderungen gerecht wird. Er kann als Gesichtsschutz, Halsmanschette, Schal, Kopftuch, Armband, Piratenmütze oder Sturmhaube verwendet werden. Er eignet sich perfekt um Hals und Gesicht beim Radfahren, Angeln, Gartenarbeiten, Wandern, Motorradfahren, Bergsteigen, Joggen oder Laufen vor Wind, Staub und Kälte zu schützen. Ein Ende ist mit einer Kordel zum individuellen Einstellen der Passform versehen.

Stück	1	100	500	1000
EUR	3.47	3.10	2.62	2.45

Textil/100% Polyester
 400 mm x 300 mm

100 Einh., lose im Karton



01198 Picknickdecke „Brighton“

Perfekt fürs nächste Picknick! Die leichte Decke verfügt über eine Fläche von 180 x 180 cm, ist paspeliert und ideal für ausgiebige Ausflüge in die Natur. Schnell und unkompliziert zusammengerollt lässt sie sich problemlos im dazugehörigen Beutel mit Zugband verstauen.

Stück	1	25	100	250
EUR	20.65	18.49	15.43	14.37

Textil/210D Polyester
 1800 mm x 1800 mm

15 Einh., Polybeutel



09957 Fleece-Decke „Polar“

Kuschelweich und praktisch für unterwegs. Große (2 x 2 m) Fleecedecke mit H-Strap als Tragegurt und 2-lagigem PU-Badge für die Werbeanbringung. Inkl. kleiner Reißverschlusstasche.

Stück	1	25	100	250
EUR	22.05	19.73	16.63	15.51

Textil/Polyester
 2000 mm x 2000 mm x 10 mm

6 Einh., Polybeutel



01645 Fleecedecke „Basic“, 150x120 cm

Weiche Kuscheldecke aus Fleece-Stoff (180g/qm) mit schmalem Kettelrand (Overlock-Stich). Pflegeleicht und strapazierfähig. Waschbar bei 30° und schnelltrocknend. Perfekt geeignet für Schule, Gastronomie, Hotellerie, wie auch für Events und auf der eigenen Couch.

Stück	1	50	100	250
EUR	5.23	5.11	4.79	4.65

Textil/100% Polyester

20 Einh., lose im Karton

1500 mm x 1200 mm

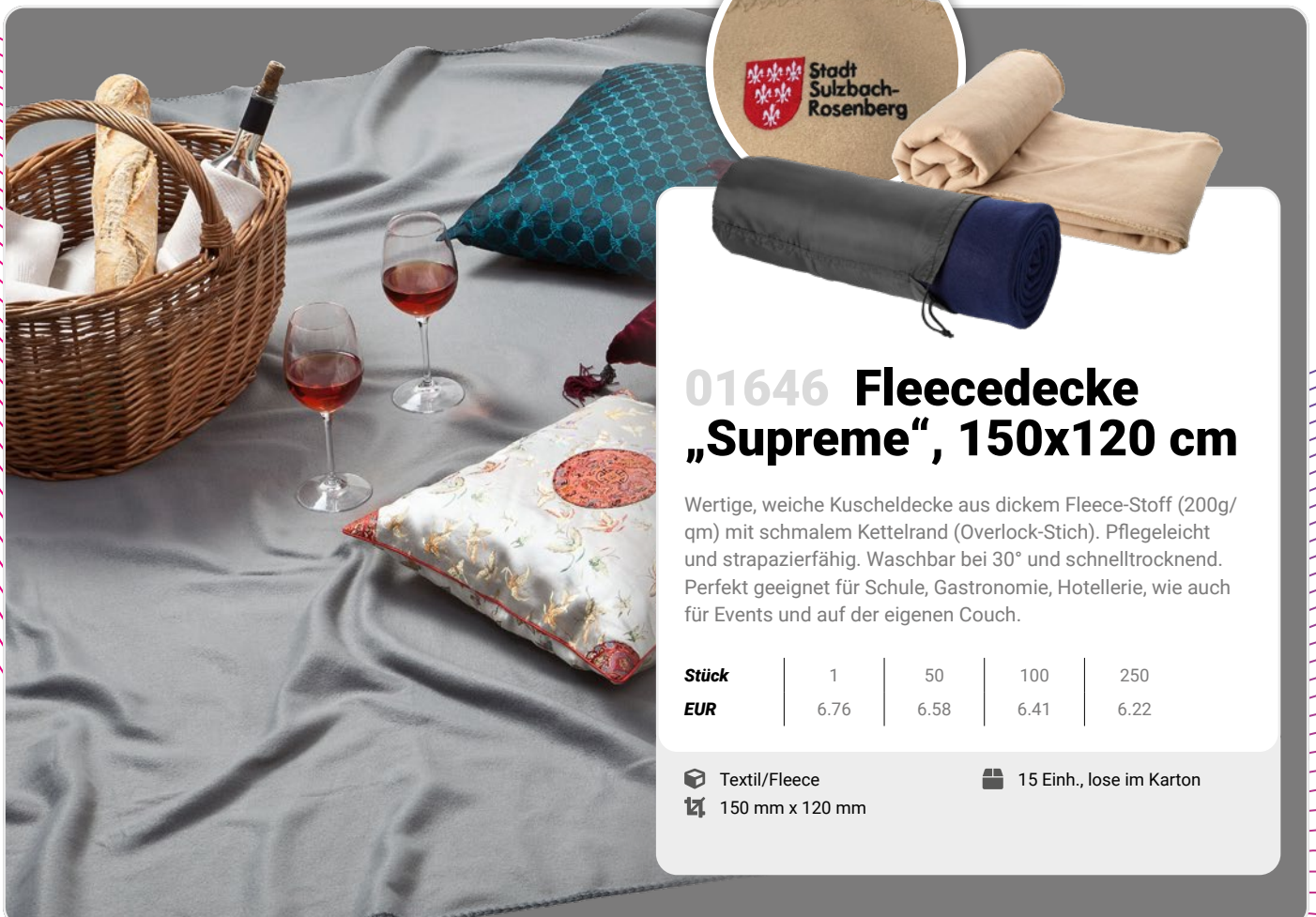

01646 Fleecedecke „Supreme“, 150x120 cm

Wertige, weiche Kuscheldecke aus dickem Fleece-Stoff (200g/qm) mit schmalem Kettelrand (Overlock-Stich). Pflegeleicht und strapazierfähig. Waschbar bei 30° und schnelltrocknend. Perfekt geeignet für Schule, Gastronomie, Hotellerie, wie auch für Events und auf der eigenen Couch.

Stück	1	50	100	250
EUR	6.76	6.58	6.41	6.22

Textil/Fleece

15 Einh., lose im Karton

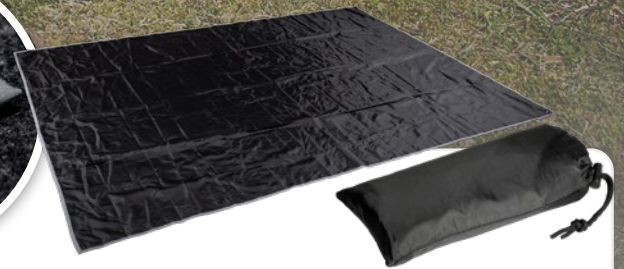

150 mm x 120 mm



01625 Outdoor Decke „Relax“

Die perfekte Decke für alle, die gern draußen unterwegs sind. Ultraleicht, wasserabweisend und zusammenfaltbar mit einer kleinen Tasche inkl. Kordelzug. Das Besondere an der Decke sind die vier mit Metallösen versehenen Ecken. Mithilfe der mitgelieferten Kunststoffhaken lässt sie sich leicht im Boden befestigen. Damit sind Picknicks und Pausen auch bei Wind und Wetter kein Problem mehr.

Stück	1	100	500	1000
EUR	8.58	7.68	6.47	6.04

 Textil/Polyester
 1500 mm x 2000 mm



 100 Einh., Polyesteretui



01424 Schürze „Deluxe“

Perfekt geeignet für alle Profi-Griller. Braune Grillschürze aus stabiler Baumwolle mit größenverstellbarem Hals- und Bauchband. Vorne mit 2 Taschen. Die Ränder der Schürze sind mit einem PU-Band eingefasst.

Stück	1	25	100	250
EUR	30.11	26.95	22.71	21.19

 Textil/Baumwolle
 860 mm x 640 mm

 35 Einh., Nonwoven Beutel

NEW!

01885 Schürze „Gastro“, 90x58 cm

Für alle Profis an Grill und Herd. Hochwertiger schwarze Schürze aus Baumwolle (180 g/qm) mit aufgesetzter Fronttasche. Länge Nackenband: ca. 60 cm. Länge seitliche Bänder: ca. 82 cm.

Stück	1	100	500	1000
EUR	4.75	4.25	3.58	3.34

Textil/Baumwolle
 900 mm x 580 mm

100 Einh., 10 Stück im Polybeutel

NEW!

01884 Tailen-Schürze „Gastro“, 40x90 cm

Für Gastronomie und Servier-Profis zuhause. Hochwertiger schwarze Tailen-Schürze aus Baumwolle (180 g/qm) mit zwei aufgesetzten Fronttaschen. Länge seitliche Bänder: jeweils ca. 85 cm.

Stück	1	100	500	1000
EUR	5.01	4.48	3.78	3.52

Textil/Baumwolle
 400 mm x 900 mm

100 Einh., Polybeutel



01065 Schürze „Chef Griller“

Perfekt geeignet für alle Profi-Griller. Schwarze Grillschürze aus dicker Baumwolle (200 g/qm) mit Einsteckfach vorne. Länge Nackenband: ca. 60 cm. Länge seitliche Bänder: ca. 88 cm.

Stück	1	100	500	1000
EUR	5.92	5.30	4.47	4.17

Textil/Baumwolle
 720 mm x 900 mm

40 Einh., Polybeutel



01226 Microfasertuch „Dusty“

Hochfloriges Microfasertuch mit samtweichen Fasern für die Reinigung empfindlicher Gegenstände. Die weiche Faser des Tuchs ist besonders saugstark und hinterlässt weder Fussel noch Streifen. Auf nahezu allen Flächen im Innen- und Außenbereich anwendbar. Die hochflorige Seite dient zum Reinigen, die andere Seite zum Nachpolieren.

Stück	1	100	500	1000
EUR	2.44	2.18	1.84	1.72

Textil/Microfaser
 400 mm x 400 mm

40 Einh., PVC-Box

Werbetextilien mit Stick.



Qualität
Made in
Germany.

Langfristig werbewirksam.

Bestickte Werbeartikel werden als sehr hochwertig und edel aufgenommen. Dadurch finden sie leichter einen Platz im Alltag. Es wird eine langfristige und kontinuierliche Werbewirksamkeit erreicht. Das Besticken von Textilien zählt zu den wirksamsten, weil es eines der wertigsten und haltbarsten Verfahren im Bereich der Veredelungen ist. Stick ist für annähernd jede Art von Textilien geeignet.

Besondere Haptik.

Mit einer einzigartigen Haptik, welche ein Textil-Leben lang hält, überzeugt dieses Verfahren auch den größten Kritiker. Dadurch, dass eine Veredelung des Werbeartikels per Stick den Artikel ungemein aufwertet, erreicht sie den Konsumenten direkt und die Streuwirkung ist viel geringer.



- ✓ Bestickung mit bis zu 15 Farben möglich.
- ✓ Stick als lebendige, werbewirksame und hochwertige Art der Veredelung.
- ✓ Für annähernd jede Art von Textilien geeignet.
- ✓ Hält ein Textilleben lang.
- ✓ Maximale Größe Stick: 160x160mm

Index.

Artikel	Art.-Nr.	Seite	Artikel	Art.-Nr.	Seite
Abfalleimer „Tiny“	01237	296	Bentobox „Narita“	09080	86
Acrylbox „Schütte“ unbefüllt	05257	167	Besteckset „Bamboo“	01417	109
Aluminiumflasche „Bamboo“ 0,6 l	01538	28	Besteckset „To Go“	01036	109
Aluminiumflasche „Miami“	01877	28	Besteckset „Urban“	01103	109
Aluminiumflasche „Sporty“ 0,6 l	09975	29	Bestecktasche „Tasca“	06111	126
Aluminiumflasche „Sporty“ 0,6 l matt	09992	29	Beutel „Bionda“	01199	313
Aluminiumflasche „Sporty-2Tone“ gungrey 0,6 l	08871	29	Bienenwachstuch „Beeologic“	01706	94
Aluminiumflasche „Sporty-2Tone“ schwarz 0,6 l	08869	29	Bierdeckel-Ständer „Bierkasten“	04865	131
Ampullenöffner	04049	198	Bierdeckel-Ständer „Gastro“	01820	131
Apfelteiler „Split ‚n‘ eat“	06952	108	Bierdeckel-Ständer „Hill“	06089	131
Atemschutzmaske „A“ FFP2 NR (10er Set)	01481	212	Bierflaschenträger „Six Pack“	07041	130
Atemschutzmaske „AirCare“ FFP2 NR, 10er Set	01764	212	Bierflaschenträger „Take 6“	05005	131
Atemschutzmaske „CareAir“ FFP2 NR, 10er Set	01746	212	Bierkastensitz „Woody“	08931	251
Atemschutzmaske „CareOne“ FFP2 NR, 10er Set	01769	212	Bierkrug „Bavarian“ 0,25 l	09405	56
Atemschutzmaske „Colour“ FFP2 NR, 10er Set	01747	211	Bierkrug „Bavarian“ 0,5 l	09403	56
Aufbewahrungsdose „Bade-Box“	04830	136	Bio-Kaffeebecher „Premium Deluxe“	11173	43
Aufbewahrungsdose „Duo“	03663	198	Bio-Kaffeebecher „Premium“	14576	43
Aufbewahrungsdose „Seven Days“	03664	198	Bio-Kaffeebecher „Premium“ small	14578	43
Aufblasbare Krone „Deutschland“	08483	240	Bio-Kaffeebecher „PremiumPlus“	11063	43
Aufblasbare Krone „King“	01209	260	Bio-Kaffeebecher „PremiumPlus“ small	11060	43
Augenmaske „Oasis“	06180	201	Bio-Löffel	15646	110
Augenmaske „Relax“	08246	201	Bio-Müslichale „1 Colour“ matt	11164	60
Augenmaske „Wellness“	06183	201	Bio-Müslichale „2 Colour“ matt	15145	60
Ausweishalter „Badge“	01833	297	Bio-Müslichale „Good Morning“	15135	61
Ausweishalter „ID“	09533	297	Bio-Shaker „Protein“ 0,6 l	14456	58
Ausweishülle „Hard Plastic“	06628	297	Bio-Tasse „Arica“	14898	47
Auto-Sonnenblende „Screen“	04255	293	Bio-Trinkbecher „Colour“ 0,4 l	15089	52
Autofahne „Deutschland“	07787	237	Bio-Trinkbecher „Colour“ 0,5 l	15088	52
Autofahne „Nationalflagge“	07774	237	Bio-Vorratsdose „Match“	14568	70
Autofahne „Nations“	01244	237	Bio-Vorratsdose „School-Box“ groß	15236	71
Avocado-Schäler „Peel“, weiß/grün	01015	109	Bio-Vorratsdose „Switch“	15389	78
Backpinsel „Little Bakery“	04775	106	Bio-Wurfscheibe „Space Flyer 22“	11321	256
Backset „Kids“	01546	107	Bleistift „Black“	06259	147
Badeente „Squeeze“	06005	267	Bleistift „Nature“ kurz	06287	146
Bauchtasche „Journey“	09115	318	Bleistift „Nature“ lang	06293	146
Beachball-Set „Sun“	01726	259	Bleistift „White“ mit Radiergummi	06271	147
Becher „ToGo“, 0,3 l	01808	66	Bleistift „Zimmermann“	06282	146
Becher „Urban“	01098	85	Bleistiftspitzer „Helm“	04291	153
Becher mit Aufsatz „Urban“	01089	85	Bleistiftspitzer „Mülltonne“	04306	153
Becher mit Henkel „Urban“	01097	85	Blumenkette „Bavaria“	07900	239
Bentobox „Mitaka“	09081	86	Blumenkette „Flor“	01080	239

Index.

Artikel	Art.-Nr.	Seite	Artikel	Art.-Nr.	Seite
Blumenkette „Hawaii“	08033	239	Dose „B-Box“	04810	175
Blumenkette „Laola“	07798	239	Dose „C-Box“	05134	136
Bollerwagen „Crease“	08365	247	Dose „First Aid“	05479	195
Bollerwagen „Wood“	01059	247	Dose „Flat“	05478	136
Bonbonspender	09051	122	Dose „Zig-Box“	04072	177
Boston Shaker 0,7 l	09258	122	Drachen „Diamond“	06099	259
Brieföffner „Kombi“	04256	159	Drawstring Bag „Step One“	01344	306
Brieföffner „Multi“	04222	160	Dreh-Schlüsselanhänger „Heart“	04137	192
Brillenband	01460	175	Dreh-Schlüsselanhänger „Point“ mit Chip	04120	192
Brillenetui „Textile“	01462	175	Dreh-Schlüsselanhänger „Point“ ohne Chip	04121	192
Brotbeutel „ECOCARE“	01030	313	Edelstahlbecher „Metallo“	01347	49
Bumerang „Maxi“	01370	258	Einkaufskorb „Chapeau“	08367	309
Bumerang „Mini“	01368	258	Einkaufskorb „Silandre“	08402	309
Burgerbox „ToGo“	01744	66	Einkaufskorb „Vigo“	08451	309
Button „Colour-Clip“	03792	180	Einkaufstasche „Journey“	09114	318
Büroklammernhalter „Magnet-Pyramide“	04438	166	Einkaufstasche „Pocket“	06551	307
COVID-19 Antigen Rapid Test, 1er Set, Lolli-Test	01886	215	Einkaufstasche „Tiny“	08940	307
COVID-19 Antigen Rapid Test, 1er Set, Nasaltest	01889	215	Einkaufswagenchip „1 Euro“	04244	190
Campingstuhl „Safari“	01008	252	Einkaufswagenchip „Anti-Zecke“	04249	190
Cap „Reflection“	08601	325	Einkaufswagenchip „Bamboo“	01699	189
Cap „Reflection“ Kids	08602	325	Einkaufswagenchip „Natural“	01037	189
Car Organizer „Classic“	04079	296	Einkaufswagenchip ohne Loch	04243	190
Chip-Schlüsselanhänger „Business“	09063	185	Einkaufswagenlöser „Bamboo“	01720	189
Chip-Schlüsselanhänger „Elegance“	04128	192	Einkaufswagenchip „Natural“	01037	189
Chip-Schlüsselanhänger „Fix“	04133	191	Einkaufswagenchip ohne Loch	04243	190
Chip-Schlüsselanhänger „Ghost“ mit Chip	04129	191	Einkaufswagenlöser „Bamboo“	01720	189
Chip-Schlüsselanhänger „Rectangle“	04123	191	Einkaufswagenchip „Natural“	01037	189
Chip-Schlüsselanhänger „Square“	04127	191	Einkaufswagenchip ohne Loch	04243	190
Clip-Chip	04078	190	Einkaufswagenlöser „Bamboo“	01720	189
Cocktail-Rührstab „Oval“	05012	122	Einkaufswagenchip „Natural“	01037	189
Cocktail-Rührstab „Rund“	07893	122	Einkaufswagenchip ohne Loch	04243	190
Cornhole „To Go“	01533	263	Einkaufswagenlöser „Bamboo“	01720	189
Cuttermesser „Carve“	06317	242	Einkaufswagenchip „Natural“	01037	189
Cuttermesser „Corte“	01005	242	Einkaufswagenchip ohne Loch	04243	190
Cuttermesser „Grip“	06416	242	Einkaufswagenlöser „Bamboo“	01720	189
Cuttermesser „Pro“	06318	242	Einkaufswagenchip „Natural“	01037	189
Deckel „ToGo“	01822	66	Einkaufswagenchip ohne Loch	04243	190
Deko-Dose „Maxi-Herz“	05262	137	Einkaufswagenlöser „Bamboo“	01720	189
Deko-Dose „Mini-Herz“	05267	137	Einkaufswagenchip „Natural“	01037	189
Deko-Dose „Mini-Kugel“	05315	137	Einkaufswagenchip ohne Loch	04243	190
Denkspiel „Gewinn mit 4“	03150	268	Einkaufswagenlöser „Bamboo“	01720	189
			Einkaufswagenchip „Natural“	01037	189
			Einkaufswagenchip ohne Loch	04243	190
			Einkaufswagenlöser „Bamboo“	01720	189
			Einkaufswagenchip „Natural“	01037	189
			Einkaufswagenchip ohne Loch	04243	190
			Einkaufswagenlöser „Bamboo“	01720	189
			Einkaufswagenchip „Natural“	01037	189
			Einkaufswagenchip ohne Loch	04243	190
			Einkaufswagenlöser „Bamboo“	01720	189
			Einkaufswagenchip „Natural“	01037	189
			Einkaufswagenchip ohne Loch	04243	190
			Einkaufswagenlöser „Bamboo“	01720	189
			Einkaufswagenchip „Natural“	01037	189
			Einkaufswagenchip ohne Loch	04243	190
			Einkaufswagenlöser „Bamboo“	01720	189
			Einkaufswagenchip „Natural“	01037	189
			Einkaufswagenchip ohne Loch	04243	190
			Einkaufswagenlöser „Bamboo“	01720	189
			Einkaufswagenchip „Natural“	01037	189
			Einkaufswagenchip ohne Loch	04243	190
			Einkaufswagenlöser „Bamboo“	01720	189
			Einkaufswagenchip „Natural“	01037	189
			Einkaufswagenchip ohne Loch	04243	190
			Einkaufswagenlöser „Bamboo“	01720	189
			Einkaufswagenchip „Natural“	01037	189
			Einkaufswagenchip ohne Loch	04243	190
			Einkaufswagenlöser „Bamboo“	01720	189
			Einkaufswagenchip „Natural“	01037	189
			Einkaufswagenchip ohne Loch	04243	190
			Einkaufswagenlöser „Bamboo“	01720	189
			Einkaufswagenchip „Natural“	01037	189
			Einkaufswagenchip ohne Loch	04243	190
			Einkaufswagenlöser „Bamboo“	01720	189
			Einkaufswagenchip „Natural“	01037	189
			Einkaufswagenchip ohne Loch	04243	190
			Einkaufswagenlöser „Bamboo“	01720	189
			Einkaufswagenchip „Natural“	01037	189
			Einkaufswagenchip ohne Loch	04243	190
			Einkaufswagenlöser „Bamboo“	01720	189
			Einkaufswagenchip „Natural“	01037	189
			Einkaufswagenchip ohne Loch	04243	190
			Einkaufswagenlöser „Bamboo“	01720	189
			Einkaufswagenchip „Natural“	01037	189
			Einkaufswagenchip ohne Loch	04243	190
			Einkaufswagenlöser „Bamboo“	01720	189
			Einkaufswagenchip „Natural“	01037	189
			Einkaufswagenchip ohne Loch	04243	190
			Einkaufswagenlöser „Bamboo“	01720	189
			Einkaufswagenchip „Natural“	01037	189
			Einkaufswagenchip ohne Loch	04243	190
			Einkaufswagenlöser „Bamboo“	01720	189
			Einkaufswagenchip „Natural“	01037	189
			Einkaufswagenchip ohne Loch	04243	190
			Einkaufswagenlöser „Bamboo“	01720	189
			Einkaufswagenchip „Natural“	01037	189
			Einkaufswagenchip ohne Loch	04243	190
			Einkaufswagenlöser „Bamboo“	01720	189
			Einkaufswagenchip „Natural“	01037	189
			Einkaufswagenchip ohne Loch	04243	190
			Einkaufswagenlöser „Bamboo“	01720	189
			Einkaufswagenchip „Natural“	01037	189
			Einkaufswagenchip ohne Loch	04243	190
			Einkaufswagenlöser „Bamboo“	01720	189
			Einkaufswagenchip „Natural“	01037	189
			Einkaufswagenchip ohne Loch	04243	190
			Einkaufswagenlöser „Bamboo“	01720	189
			Einkaufswagenchip „Natural“	01037	189
			Einkaufswagenchip ohne Loch	04243	190
			Einkaufswagenlöser „Bamboo“	01720	189
			Einkaufswagenchip „Natural“	01037	189
			Einkaufswagenchip ohne Loch	04243	190
			Einkaufswagenlöser „Bamboo“	01720	189
			Einkaufswagenchip „Natural“	01037	189
			Einkaufswagenchip ohne Loch	04243	190
			Einkaufswagenlöser „Bamboo“	01720	189
			Einkaufswagenchip „Natural“	01037	189
			Einkaufswagenchip ohne Loch	04243	190
			Einkaufswagenlöser „Bamboo“	01720	189
			Einkaufswagenchip „Natural“	01037	189
			Einkaufswagenchip ohne Loch	04243	190
			Einkaufswagenlöser „Bamboo“	01720	189
			Einkaufswagenchip „Natural“	01037	189
			Einkaufswagenchip ohne Loch	04243	190
			Einkaufswagenlöser „Bamboo“	01720	189
			Einkaufswagenchip „Natural“	01037	189
			Einkaufswagenchip ohne Loch	04243	190
			Einkaufswagenlöser „Bamboo“	01720	189
			Einkaufswagenchip „Natural“	01037	189
			Einkaufswagenchip ohne Loch	04243	190
			Einkaufswagenlöser „Bamboo“	01720	189
			Einkaufswagenchip „Natural“	01037	189
			Einkaufswagenchip ohne Loch	04243	190
			Einkaufswagenlöser „Bamboo“	01720	189
			Einkaufswagenchip „Natural“	01037	189
			Einkaufswagenchip ohne Loch	04243	190
			Einkaufswagenlöser „Bamboo“	01720	189
			Einkaufswagenchip „Natural“	01037	189
			Einkaufswagenchip ohne Loch	04243	190
			Einkaufswagenlöser „Bamboo“	01720	189
			Einkaufswagenchip „Natural“	01037	189
			Einkaufswagenchip ohne Loch	04243	190
			Einkaufswagenlöser „Bamboo“	01720	189
			Einkaufswagenchip „Natural“	01037	189
			Einkaufswagenchip ohne Loch	04243	190
			Einkaufswagenlöser „Bamboo“	01720	189
			Einkaufswagenchip „Natural“	01037	189
			Einkaufswagenchip ohne Loch	04243	190
			Einkaufswagenlöser „Bamboo“	01720	189
			Einkaufswagenchip „Natural“	01037	189
			Einkaufswagenchip ohne Loch	04243	190
			Einkaufswagenlöser „Bamboo“	01720	189
			Einkaufswagenchip „Natural“	01037	189
			Einkaufswagenchip ohne Loch	04243	190
			Einkaufswagenlöser „Bamboo“	01720	189
			Einkaufswagenchip „Natural“	01037	189
			Einkaufswagenchip ohne Loch	04243	190
			Einkaufswagenlöser „Bamboo“	01720	189
			Einkaufswagenchip „Natural“	01037	189
			Einkaufswagenchip ohne Loch	04243	190
			Einkaufswagenlöser „Bamboo“	01720	189
			Einkaufswagenchip „Natural“	01037	189
			Einkaufswagenchip ohne Loch	04243	190
			Einkaufswagenlöser „Bamboo“	01720	189
			Einkaufswagenchip „Natural“	01037	189
			Einkaufswagenchip ohne Loch	04243	190
			Einkaufswagenlöser „Bamboo“	01720	189
			Einkaufswagenchip „Natural“	01037	189
			Einkaufswagenchip ohne Loch	04243	190
			Einkaufswagenlöser „Bamboo“	01720	189
			Einkaufswagenchip „Natural“	01037	189
			Einkaufswagenchip ohne Loch	04243	190
			Einkaufswagenlöser „Bamboo“	01720	189
			Einkaufswagenchip „Natural“	01037	189
			Einkaufswagenchip ohne Loch	04243	190
			Einkaufswagenlöser „Bamboo“	01720	189
			Einkaufswagenchip „Natural“	01037	189
			Einkaufswagenchip ohne Loch	04243	190
			Einkaufswagenlöser „Bamboo“	01720	189
			Einkaufswagenchip „Natural“	01037	189
			Einkaufswagenchip ohne Loch	04243	190
			Einkaufswagenlöser „Bamboo“	01720	189
			Einkaufswagenchip „Natural“	01037	189
			Einkaufswagenchip ohne Loch	04243	190
			Einkaufswagenlöser „Bamboo“	01720	189
			Einkaufswagenchip „Natural“	01037	189
			Einkaufswagenchip ohne Loch	04243	190
			Einkaufswagenlöser „Bamboo“	01720	189
			Einkaufswagenchip „Natural“	01037	189
			Einkaufswagenchip ohne Loch	04243	190
			Einkaufswagenlöser „Bamboo“	01720	189
			Einkaufswagenchip „Natural“	01037	189
			Einkaufswagenchip ohne Loch	04243	190
			Einkaufswagenlöser „Bamboo“	01720	189
			Einkaufswagenchip „Natural“	01037	189
			Einkaufswagenchip ohne Loch	04243	190
			Einkaufswagenlöser „Bamboo“	01720	189
			Einkaufswagenchip „Natural“	01037	189
			Einkaufswagenchip ohne Loch	04243	190
			Einkaufswagenlöser „Bamboo“	01720	189
			Einkaufswagenchip „Natural“	01037	189
			Einkaufswagenchip ohne Loch	04243	190
			Einkaufswagenlöser „Bamboo“	01720	189
			Einkaufswagenchip „Natural“	01037	189
			Einkaufswagenchip ohne Loch	04243	190
			Einkaufswagenlöser „Bamboo“	01720	189

Index.

Artikel	Art.-Nr.	Seite	Artikel	Art.-Nr.	Seite
Eiskratzer „Quadrat“ mit Wasserabstreifer	04224	278	Filzhut „Seppel“	08077	240
Eiskratzer „Quadrat“ ohne Wasserabstreifer	04223	278	Filzkorb „Mika“, groß	01079	321
Eiskratzer „Rechteck“	04225	279	Fitnessbox „Light“	09391	221
Eiskratzer „Schneemann“	04237	280	Fitnessbox „Medium“	09401	221
Eiskratzer „Smartphone“ Kratzkante kurz	04320	281	Fitnessbox „Strong“	09402	221
Eiskratzer „Smartphone“ Kratzkante lang	04321	281	Fitnesshandtuch „Cooling“	08932	226
Eiskratzer „TopGrip - 3D Vision“	01012	276	Fitnesshandtuch „Keep Cool“	08378	226
Eiskratzer „TopGrip - Clean Vision“	01011	276	Fitnesshandtuch „Sporty“ groß	01043	226
Eiskratzer „TopGrip - Digital Vision“	01013	276	Fitnesshandtuch „Sporty“ klein	01044	226
Eiskratzer „Trapez“	05415	279	Fitnessmatte „Active“	01627	224
Eiskratzer „Vision“ mit Handschuh	06003	282	Flagge „Nations“ 1,5 m	07781	238
Eiskratzer „Wave“	04305	281	Flaggenpicker „Deutschland“	08688	133
Eiswürfelform „Delphine“	05027	112	Flaschenhalter „Fahrrad“	05077	246
Eiswürfelform „Herzen“	05029	112	Flaschenhalter „Flexi“	05121	247
Eiswürfelform „Pinguine“	05028	112	Flaschenhalter „Store“	05120	130
Eiswürfelform „Quadrate“	05026	112	Flaschenkühler „Vince“	05254	113
Eiswürfelform „Rund“	05030	112	Flaschentasche „Deluxe“	06519	303
Emaill-Becher „Cozy“ 300 ml, Subli	01349	46	Flaschentasche „Filz“	07448	303
Emaill-Becher „Cozy“, 160 ml, schwarz	01831	46	Flaschentasche „Six 4 You“	06520	303
Emaill-Becher „Cozy“, 160 ml, weiß	01832	46	Flaschenverschluss „Close“	01023	130
Emaill-Becher „Cozy“, 300 ml, schwarz	01348	46	Flaschenverschluss „Kronkorken“	01732	129
Emaill-Becher „Cozy“, 300 ml, white	01351	46	Fleece-Decke „Polar“	09957	327
Essbesteck „Göffel“	05294	110	Fleecedecke „Basic“, 150x120 cm	01645	328
Essstäbchen, 2er Set	01839	111	Fleecedecke „Supreme“, 150x120 cm	01646	328
Etagere „Schiefer“	01200	103	Fleischklopfer „Timber“	08596	105
Etui „Filz“	06979	167	Fliegenkatsche „Logo“	07123	141
Fahne „Holzstab“	07777	238	Fliegenkatsche „Trikot“	05501	141
Fahrradfahne „Wheel“ Deutschland	08630	237	Folienmagnet „Rectangle“	08541	164
Fahrradsattelüberzug „Velo“	09327	247	Freizeitstuhl „Sunshine - Deutschland“	07590	252
Faltbox „Fresh“ klein	09161	300	Freizeitstuhl „Sunshine“	07601	252
Fanpapierstrohhalm Deutschland, 11er Set „Nations“	01146	120	Frischhaltedeckel „Universal“	01545	94
Fanschäl „Deutschland“	08022	240	Fußball „Carbon“, groß	01104	229
Fanschlüsselanhänger „Survival“	01145	187	Fußball „Carbon“, klein	01121	229
Fanschminke „Deutschland“	07270	240	Fußball „Champion“	01105	228
Fanschminke „Nations“ 2.0	07409	240	Fußball „Classico“	01107	229
Faszienrolle „Flexibility“	01621	223	Fußball „Classico“, matt	01106	229
Federmäppchen „Kork“	09498	152	Fußball „Deutschland“, groß	08086	230
Federmäppchen „Nino“	01203	167	Fußball „Deutschland“, klein	08944	230
Fellpflegehandschuh „Pet“	01050	142	Fußball „Golden Star“	01108	227
Filz-Schlüsselanhänger „Motiv“	06958	186	Fußball „Liga“	01109	228
Filz-Schlüsselanhänger „Strap“	06885	186	Fußball „Nations“, groß	01111	230

Index.

Artikel	Art.-Nr.	Seite	Artikel	Art.-Nr.	Seite
Fußball „Nations“, klein	01112	230	Glasflasche „Frosted“ 0,55 l	01562	24
Fußballnetz „All-Star“	07465	227	Glasflasche „Frosted“ 0,7 l	01563	24
Fußballtor „Pop-Up“	07246	227	Glasflasche „Tea“ 0,45l	01082	27
Fußmatte „Home“ groß	09310	139	Glasflasche mit Hülle „Bamboo“ 0,55 l	01232	23
Fußmatte „Home“ klein	09311	139	Glasflasche mit Hülle „Bamboo“ 0,75 l	01521	23
Fächer „Calor“	01081	176	Glasflasche mit Hülle „Bamboo“ 1,0 l	01027	23
Fächer „Herz“	02320	176	Glasflasche mit Hülle „Flavour“ 0,5 l	01028	22
Fächer „Wolke“	02310	176	Glasflasche mit Hülle „Iced“ 0,5 l	01369	25
Geduldspiel „Duo-Labyrinth“	03595	271	Glasflasche mit Hülle „Iced“ 1,0 l	01371	25
Geduldspiel „Fußball“	04069	270	Glasflasche mit Hülle „Life“ 0,55 l	01025	22
Geduldspiel „Midi Rund“	03508	271	Glasflasche mit Hülle „Life“ 0,7 l	01026	22
Geduldspiel „Mini Rund“	03505	271	Glasflasche mit Hülle „Ocean“ 0,36 l	01233	26
Geduldspiel „Rechteck“	03515	271	Glaskaffeebecher „Cristallo“, large	01285	40
Geduldspiel-Set „Verkehrszeichen“	04074	270	Glaskaffeebecher „Cristallo“, small	01286	40
Gel-Wärmekissen „Haus“	06164	206	Glaskaraffe „Fresh“ 1,0 l	01029	27
Gel-Wärmekissen „Herz“	06162	206	Glaskaraffe „Minerale“ 0,85 l	01375	27
Gel-Wärmekissen „Oval“, groß	06170	206	Grill „Braai“	07056	251
Gel-Wärmekissen „Oval“, klein	06177	206	Grillbürste „Clean“	01869	250
Gel-Wärmekissen „Quadrat“	06171	206	Grillmatte „BBQ“, 2er Set	01243	251
Gel-Wärmekissen „Rechteck“	06172	206	Grillschaber „BBQ“	01423	248
Gel-Wärmekissen „Rund“	06187	207	Grillset „Party“	01871	250
Gel-Wärmekissen „Schneemann“	06196	207	Grillzange „Asado“	07482	250
Gel-Wärmekissen „Stern“	06168	207	Grillzange „BBQ“	01868	250
Gel-Wärmekissen „Wärmflasche“	06173	207	Grillzange „Delano“	08665	248
Geldtasche „Cash“	06518	322	Grillzange „Oak“	01872	249
Gepäckanhänger „Carabiner“	09535	320	Grillzange „Opener“ mit Kapselheber, 35 cm	01718	249
Gepäckanhänger „Travel“	06107	320	Grillzange „Woody“	01796	248
Gesichtsvisier „Protection“	01493	214	Gymnastikband „Bodywork“ leicht	09380	223
Gewürzmühle „Spice“	09467	104	Gymnastikband „Bodywork“ mittel	09381	223
Glasbehälter „Bamboo“, 0,35 l	01550	93	Gymnastikband „Bodywork“ stark	09382	223
Glasbehälter „Bamboo“, 0,65 l	01551	93	Gymnastikband „Fitness“, leicht	01755	222
Glasbehälter „Bamboo“, 1,6 l	01552	93	Gymnastikband „Fitness“, mittel	01756	222
Glasbox „Balance“ 17x12,6x5,5 cm	01357	91	Gymnastikband „Fitness“, stark	01757	222
Glasbox „Balance“ 19,5x14,5x6 cm	01649	91	Gymnastikband „Resistance“, leicht	01703	220
Glasbox „Balance“, rund 17x7 cm	01650	91	Gymnastikband „Resistance“, mittel	01704	220
Glasbox „Balance“, rund 19x7,5 cm	01651	91	Gymnastikband „Resistance“, stark	01705	220
Glasbox „Cerrada“ 17x12,6x5,5 cm	01713	92	Gymnastikband „Workout“, 3er Set	01628	222
Glasbox „Cerrada“ 19,7x14,8x6 cm	01714	92	Handdesinfektionsgel „Mano“, 100ml	01684	217
Glasbox mit 2 Kammern „Cerrada“ 19,7x14,8x6 cm	01715	92	Handdesinfektionsgel „Mano“, 50ml	01683	217
Glasflasche „Bamboo“, 0,65 l, colour	01791	23	Handpumpe	06083	227
Glasflasche „Colare“, 0,60 l	01792	26	Handreinigungsgel „Bumper“	01468	218

Index.

Artikel	Art.-Nr.	Seite	Artikel	Art.-Nr.	Seite
Handreinigungsgel „Clean“ mit Karabiner	01467	218	Jo-Jo „Timber“	08755	265
Handreinigungsgel „Classic“, 100ml	01682	217	Jo-Jo „Tricky Colour“	01150	264
Handreinigungsgel „Classic“, 50ml	01681	217	Jo-Jo „Tricky“	01154	264
Handy-Ablage „PowerPort Holder“	03031	178	Kaffeebecher „Espresso“	01338	40
Handyhalter „Curved“	08633	179	Kaffeebecher „Florence“	01047	40
Holz-Grillzange „Opener“ mit Kapselheber, 43 cm	01630	249	Kaffeebecher „Glass Look“	01271	45
Holzbox „Pino“, klein ohne Trennfächer	01532	137	Kaffeebecher „Glass Look“ mit Manschette	01272	45
Holzchip-Schlüsselanhänger „Circle“	01643	189	Kaffeebecher „Medano“	08998	39
Holzchip-Schlüsselanhänger „House“	01038	189	Kaffeebecher „Premium Deluxe“	01173	42
Holzchip-Schlüsselanhänger „Round“	01642	189	Kaffeebecher „Premium Deluxe“ small	01177	42
Holzmagnet „Woody“	01634	164	Kaffeebecher „Premium“	04576	42
Holzmenükartenhalter „Cube“	01631	132	Kaffeebecher „Premium“ Frozen	01215	43
Holzschlitten „Classic“	07973	231	Kaffeebecher „Premium“ Frozen, small	01216	43
Holzschlitten „Snow“ groß	08851	231	Kaffeebecher „Premium“ mit Manschette	04577	43
Holzschlitten „Snow“ klein	08850	231	Kaffeebecher „Premium“ small	04578	42
Holzschlüsselanhänger „Maple“ eckig	01633	188	Kaffeebecher „Premium“ small, Paper	01548	44
Holzschlüsselanhänger „Woody“	01632	188	Kaffeebecher „Premium“, Paper	01549	44
Hundenapf „Dog“	01068	142	Kaffeebecher „Premium“, small upcycling	01716	41
Isolierbecher „Allan“	09906	36	Kaffeebecher „Premium“, upcycling	01717	41
Isolierbecher „Coffee To Go“	05545	37	Kaffeebecher „PremiumPlus“	01063	42
Isolierbecher „Colombia“	09991	37	Kaffeebecher „PremiumPlus“ small	01060	42
Isolierbecher „Gusto“	05547	37	Kaffeebecher „Roma“	01335	39
Isolierbecher „Macchiato“, silber	05987	36	Kaffeebecher „ToGo“, 0,3 l	01854	66
Isolierbecher „Melange“	06654	37	Kaffeebecher „Venice“	01048	39
Isolierbecher „Mocha“	04827	38	Kaffeebecher „Vienna“	01284	39
Isolierbecher „Mocha“ mit Teesieb	01495	38	Kapselheber „Acryl Color“	04205	119
Isolierbecher „Temptation“, groß, mit Manschette	01373	34	Kapselheber „Acryl Transparent“	04207	119
Isolierbecher „Temptation“, klein, mit Manschette	01372	34	Kapselheber „Arona“	08460	118
Isolierflasche „Nevada“	09455	33	Kapselheber „Cap“	06891	115
Isolierflasche „Toronto“	09407	36	Kapselheber „Casoria“	09955	116
Isolierflasche „Vakuum“ 0,5 l	09885	33	Kapselheber „Classic“	01829	119
Isolierflasche „Vakuum“ 0,5 l, lackiert	09492	33	Kapselheber „Flat“	01500	117
Jackenhalter „Carry“	01007	320	Kapselheber „Football“	01288	115
Jo-Jo „Herz“	01117	264	Kapselheber „Globe“	01289	115
Jo-Jo „Jeans“	01110	264	Kapselheber „Nature“	08890	117
Jo-Jo „Kugel“	01140	264	Kapselheber „Polizeikelle“	04029	115
Jo-Jo „Light“	08753	265	Kapselheber „Push“	06407	114
Jo-Jo „Maxi-Disc“	01114	265	Kapselheber „Push“ colour	01374	114
Jo-Jo „Mini-Disc“	01113	265	Kapselheber „Salo“	01084	116
Jo-Jo „Pro-Motion“	01120	264	Kapselheber „Screw“	01009	118
Jo-Jo „Profi“	01135	265	Kapselheber „Speed“	07021	117

Index.

Artikel	Art.-Nr.	Seite	Artikel	Art.-Nr.	Seite
Kapselheber „Venecia“	06341	116	Kühl-/Wärmekissen „Round“	06188	208
Kapselheber „Woody“	06905	118	Kühl-/Wärmekissen „Soft“	06193	208
Kapselheber mit Korkezieher „Corcho“	01006	116	Kühlakku „Freeze“	05423	113
Kartenhülle „Plastic Card“	04080	298	Kühlbeutel „Paper“, groß	08886	302
Keksstempel „Candy Cane“	04421	106	Kühlbeutel „Paper“, klein	08887	302
Keksstempel „Snowflake“	04422	106	Kühlbox „Fresh“ klein	09168	300
Keksstempel „Snowman“	04420	106	Kühlkissen „Active“, klein	06277	208
Keksstempel-Set „Cute“	04423	106	Kühlkorb „Thermo“	08448	301
Kindermalset „Öko Line“	04344	149	Kühlmanschette „Kork“ klein	09164	113
Kinderzahnputzbecher „Care“	05288	200	Kühlmanschette „Style“	09292	113
Klappmesser „Lunchtime“	01238	108	Kühltasche „Diamond“	08941	301
Kleiderbügel „Woody“	01204	138	Kühltasche „Non Woven“	07445	301
Kleinstes Fitnessstudio	09389	222	Kühltasche „Paper“, groß	08566	302
Klopfschlauch „Sticks“	07740	234	Kühltasche „Picnic Cooler“	07447	301
Klopfschlauch-Sticks, selbstaufblasend „Deutschland“	08600	234	Lenkdrachen „Volare“	05010	259
Kochlöffel „Madera“	01095	105	Liegestuhl „Chillout Deluxe“	08808	254
Kofferwaage „Lift Up“	08283	321	Liegestuhl „Chillout“	08494	254
Korkrucksack „Sughero“	01075	305	Liegestuhl „Classy“	09278	253
Korktasche „Sughero“	01074	305	Liegestuhl „Harmony“	07602	253
Kotbeutelspender „Bone“	01333	143	Liegestuhl „Piccola“	08884	254
Kotbeutelspender „Dog“	08976	143	Liegestuhl „Recreo“	08885	253
Kreisel „Classic Holz“	02010	266	Lineal „16 cm“	03883	154
Kreisel „Hurricane“	03431	266	Lineal „20 cm“	03884	154
Kreisel „Stehauf groß“	01178	266	Lineal „30 cm“	03885	154
Kreisel „Stehauf klein“	01175	266	Lineal „Metall“	09633	154
Kreisel „Top“	01179	266	Lineal „Poly-S“	03715	154
Kugelschreiber „Beech“	01866	150	Longdrinkbecher „Crystal“, 0,3 l	01281	48
Kugelschreiber „Novi“	09095	150	Lunchbag „Cotton“ groß	01541	314
Kugelschreiber „Shirakami“	01867	150	Lunchbag „Cotton“ klein	01540	314
Kugelschreiber „Touch Pen“	06379	150	Lunchbox „Elite“, small	01141	83
Kugelschreiber „Yuma“	09094	151	Lunchbox „Urban“	01100	84
Kulturbeutel „Care“	08369	319	Lunchbox eckig „Urban“	01099	84
Kulturbeutel „Journey“	09110	319	Lunchbox rund „Urban“	01101	84
Kunststoff-Chip „40 mm“	01678	180	Lunchbox rund „Urban“ mit Besteck	01102	84
Kunststoffmesser „Bakery“	04897	108	Lunchwrap „Cotton“	01542	314
Kuscheltuch „Cuddle“	01017	267	Lupe „Double 3 x/6 x“	04267	161
Küchenwecker „Falun“	01195	133	Lupe „Fold 5 x“	04272	163
Kühl-/Wärmekissen „Bead“ oval	09198	207	Lupe „Lesezeichen“	04218	160
Kühl-/Wärmekissen „Bead“ rund	09197	207	Lupe „Lineal 4 x“	04273	160
Kühl-/Wärmekissen „Fresh“, klein	06179	208	Lupe „Measurement 10 x“	04271	161
Kühl-/Wärmekissen „Relieve“	06184	208	Lupe „Slide“	04217	160

Index.

Artikel	Art.-Nr.	Seite	Artikel	Art.-Nr.	Seite
Löffel „Kaffeeportionierer“	05064	111	Miniatur-Fahrzeug „Volvo Truck“	06103	274
Löffel „Langstiel“	05063	111	Miniatur-Fahrzeug-Truck „Mercedes Actros MP4“	01124	273
Löffel „Plastic“	05646	110	Mint-Spender „Glühbirne“	04087	123
Löffel „Starter“	01841	111	Mint-Spender „Herz“	04090	123
Magnet „Area“	04003	164	Mint-Spender „Rechteck“	04086	123
Magnet „Dreieck“	04009	164	Mint-Spender „Rund“	04088	123
Magnet „Filmklappe“	04307	164	Mint-Spender „Trikot“	04089	123
Magnet „Kopf“	04013	164	Mobile device holder „Upprett“	01431	179
Magnet „Kronkorken“	04014	164	Motivpuzzle „Einstein“	03020	268
Magnet „Lupe“	04001	164	Mousepad „Mikrofaser“ 3 in 1	08964	168
Magnet „Oblong Maxi“	04002	165	Mousepad „Sublimation“	01137	168
Magnet „Oblong Mini“	04018	165	Multi Tool „Legend“	06349	244
Magnet „Quadrat“	04011	165	Multifunktionsbox „Outdoor“	01873	251
Magnet „Rechteck Maxi“	04006	165	Multischal „Fleece“	01603	327
Magnet „Rechteck Mini“	04004	165	Multischal „Sporty“	01601	327
Magnet „Rund“	04012	165	Multitool „Pocket“	09456	243
Magnet-Clip „Fridge“	08840	165	Multitool „Wood“, groß	01132	244
Malerhut „Unicoloured“	01811	325	Multitool „Wood“, klein	01133	244
Malstift „Rainbow“ dünn	06280	148	Müslibecher „Spoon“	09593	59
Malstifte-Set „Jumbo“	06399	147	Müslichale „1 Colour“ matt	01164	60
Malstifte-Set „Nature 12“ lang	06298	148	Müslichale „2 Colour“	05136	60
Malstifte-Set „Nature 6“ kurz	06292	148	Müslichale „2 Colour“ Frozen	01218	60
Malstifte-Set „Nature 6“ lang	06297	148	Müslichale „2 Colour“ matt	05145	60
Malstifte-Set „Skinny“	06398	147	Müslichale „Cereal“	01273	61
Maskenhalterung „Adjust“	01654	213	Müslichale „Good Morning“	05135	61
Maskenhalterung „Comfort“, large	01740	213	Mütze „Fisherman“	01815	326
Maskenhalterung „Comfort“, medium	01492	213	Nackenstütze, aufblasbar	06186	295
Massagegerät „Relaxation“	05224	202	Notfall-Set „Bag“, klein	08513	196
Maßkrug- und Glasabdeckung	04200	129	Notfall-Set „Box“, groß	05073	195
Menübox „ToGo“ large	01743	65	Notfall-Set „Box“, klein	05072	195
Menübox „ToGo“ medium	01724	65	Notfall-Set „Emergency“	05117	194
Menübox „ToGo“ rund	05109	68	Notfall-Set „Pflaster Box“	05091	194
Menükarten-Halter „Hill“	06090	132	Notfall-Set „Pouch“, groß	01881	196
Menükartenhalter Beton	01033	132	Notfall-Set „Pouch“, klein	01880	196
Menükartenhalter „Gastro“	01821	132	Notizbuch „Agenda“ A4	07093	156
Microfasertuch „Dusty“	01226	331	Notizbuch „Agenda“ A5	07092	156
Miniatur-Fahrzeug „Lieferauto“, weiß	05369	274	Notizbuch „Agenda“ A6	07091	156
Miniatur-Fahrzeug „MAN Truck“	06714	274	Notizbuch „Cotton“ A4	06113	158
Miniatur-Fahrzeug „Mercedes Truck“	06716	273	Notizbuch „Cotton“ A5	06114	158
Miniatur-Fahrzeug „Mercedes Truck“ Mini	06715	273	Notizbuch „Cotton“ A6	06115	158
Miniatur-Fahrzeug „Reisebus“	06754	274	Notizbuch „Filz“	08092	157

Index.

Artikel	Art.-Nr.	Seite	Artikel	Art.-Nr.	Seite
Notizbuch „Kork“	09494	157	Pizzaschneider „Piece“	09358	108
Notizbuch „Memo-2Tone“	08950	157	Platzset „Filz“	08985	126
Notizbuch „Note“ A4	01002	156	Plätzchenausstecher „Herz“	04118	107
Notizbuch „Note“ A5	01003	156	Plätzchenausstecher „Mond“	04116	107
Notizbuch „Style“ A5	01039	157	Plätzchenausstecher „Stern“	04117	107
Nudelholz „Madera“, groß	01092	105	Plätzchenausstecher-Set „Sweet“	04119	107
Nähset „Travel“	08568	139	Plätzchenausstecher-Set „Sweet“ mit Box	04122	107
Obst- und Gemüsebeutel „ECOCARE“ Materialmix,	01127	311	Popcornschale „Hollywood“	04544	62
Obst- und Gemüsebeutel „ECOCARE“ Materialmix,	01128	311	Popcornschale „Hollywood“, mit Streifen	04545	62
Obst- und Gemüsebeutel „ECOCARE“ mit Henkeln	01088	312	Pussycat Knobelspiel „Kugel-Pyramide“	03440	270
Obst- und Gemüsebeutel „ECOCARE“, large	01086	310	Pussycat Spiel „Kugelfangspiel“	03488	270
Obst- und Gemüsebeutel „ECOCARE“, medium	01085	310	Radiergummi „Pille“	04046	155
Obst- und Gemüsebeutel „ECOCARE“, small	01087	310	Radiergummi „Rechteck“	03312	155
Obst- und Gemüsebeutel Cotton „ECOCARE“, Material-	01314	312	Radiergummi „Rund“	03311	155
Obst- und Gemüsebeutel Cotton „ECOCARE“, large	01193	311	Ratsche „Nations - Timber“	07320	235
Obst- und Gemüsebeutel Cotton „ECOCARE“, small	01194	311	Ratsche „Pfeife“	03633	235
Obst- und Gemüsebeutel mit Stoffeinsatz „ECOCARE“,	01416	312	Ratsche „Supreme“ Deutschland	03651	235
Ofenhandschuh „Heat resistant“, 2er Set	01656	134	Ratsche „Timber“	09881	235
Organizer „Kork“	09495	152	Reflektor „Ampel“	03774	292
Outdoor Decke „Relax“	01625	329	Reflektor „Auto“	03779	290
Panamahut „Salvador“	08380	324	Reflektor „Bogen“	03798	290
Papierklammer „Herz“	04216	167	Reflektor „Bus“	03793	291
Papierstrohhalm 100er Set „Natur“	01192	120	Reflektor „Bär“	03776	291
Papierstrohhalm 10er Set „Natur“	01191	120	Reflektor „Drache“	03787	291
Papp-Parkscheibe „Board“	05400	285	Reflektor „Eisbär“	03800	291
Papp-Parkscheibe „Reise-Rechner“	05401	285	Reflektor „Fahrrad-Figur“	03782	292
Parkscheibe „Basic“	04245	283	Reflektor „Gespenst“	03789	291
Parkscheibe „Display-Cleaner“	07629	283	Reflektor „Glühbirne“	03784	290
Parkscheibe „Euro“ mit Chips	04253	285	Reflektor „Herz“	03777	290
Parkscheibe „Euro“ ohne Chips	04254	285	Reflektor „Rund“	03780	290
Parkscheibe „Prime“ mit Chips	04251	284	Reflektor „Schwein“	03799	291
Parkscheibe „Prime“ ohne Chips	04250	284	Reflektor „Trikot“	03783	290
Parkscheibe „Profi“	04248	283	Regenponcho „Bowl“	07619	294
Pfannenwender „Madera“	01094	105	Regenponcho „Open-Air“	07581	294
Pfeife „Goal“	07415	236	Regenponcho „Rainy“	01419	294
Pfeife „Reflektor“	03634	236	Regenponcho „Standard“	01449	294
Pfeife „Schlüsselanhänger“	03635	236	Regenschirm „Chavo“	08803	295
Pflasterbox „Kreuz“	05096	194	Regiestuhl „Star“	06110	253
Pflasterbox „Stripe“	05101	194	Reifenmarkierset „Car“	04242	287
Picknickdecke „Brighton“	01198	327	Reifenprofilmesser „Card“	04301	286
Pizzabox „ToGo“	01834	67	Reifenprofilmesser „Chip“	04075	287

Index.

Artikel	Art.-Nr.	Seite	Artikel	Art.-Nr.	Seite
Reifenprofilmesser „LKW“	04311	286	Schlüsselanhänger „Natura“, Herz	01291	188
Reifenprofilmesser „Profi“	04300	286	Schlüsselanhänger „Natura“, eckig	01290	188
Reisespiel „Steck-Spiel Mini“	03030	268	Schlüsselanhänger „Natura“, oval	01292	188
Reisetasche „Journey“	09111	318	Schlüsselanhänger „Natura“, rund	01293	188
Rubberband „Loop“ leicht	09383	221	Schlüsselanhänger „Open“	09599	185
Rubberband „Loop“ mittel	09384	221	Schlüsselanhänger „Parma“	06000	185
Rubberband „Loop“ stark	09385	221	Schlüsselanhänger „Polizeikelle“	04035	184
Rucksack „Adventure“	01004	317	Schlüsselanhänger „Rechteck“	01155	182-183
Rucksack „Journey“	09112	318	Schlüsselanhänger „Reifenprofilmesser“	04302	286
Rucksack „Paper“, large	01206	302	Schlüsselanhänger „Rund“	01156	182
Rucksack „Picknick Deluxe“	08028	317	Schlüsselanhänger „Safe contact“	01491	181
Rucksack „Piega“	01035	317	Schlüsselanhänger „Safe contact“ mit Schlüsselring	01499	181
Rucksack „Pouch“	01361	307	Schlüsselanhänger „Zecke“	00630	197
Rucksack „Style“	01024	316	Schlüsselanhänger „Zollstock“	06315	246
Salz- und Pfefferstreuer „Flavour“	09463	104	Schlüsselanhänger-Box „Anti-Zecke“	04314	197
Salz- und Pfefferstreuer Set „Duo“	01297	104	Schlüsselanhänger-Karte „Anti-Zecke“	04315	197
Salz- und Pfefferstreuer-Set „Dispense“	01874	104	Schlüsselmäppchen „Nino“	01205	187
Sandwichbox „ToGo“	07406	67	Schneeflitzy „Midi“	01835	232
Schale „Breakfast“	05046	62	Schneeflitzy „Olymp“	01837	232
Schattenspender „Nations“	06747	293	Schneeflitzy „Standard“	01830	232
Schattenspender-Set „Umbra“	06745	293	Schneidbrett „Acacia“	01239	98
Schiebepuzzle „Frame 15“	03045	272	Schneidbrett „Bamboo“ groß	08062	99
Schiebepuzzle „Frame 16“	03463	272	Schneidbrett „Bamboo“ klein	08361	99
Schiebepuzzle „Frame 62“	03461	272	Schneidbrett „Bamboo“ mittel	08360	99
Schiebepuzzle „Space 14“	03464	273	Schneidbrett „Bamboo“, 24,5x17,5 cm	01818	100
Schiebepuzzle „Space 15“	03462	272	Schneidbrett „Bamboo“, 32x20 cm	01819	100
Schlitten „Rodler“	07603	231	Schneidbrett „Bamboo“, Rechteck, 24,5x17,5 cm	01816	100
Schlüsselanhänger „Anti-Zecke“	04316	197	Schneidbrett „Bamboo“, Rechteck, 32x20 cm	01817	100
Schlüsselanhänger „Apartment“	09061	184	Schneidbrett „Brotzeit“	05228	98
Schlüsselanhänger „Cardiff“ oval	01196	186	Schneidbrett „Lunch“	05264	98
Schlüsselanhänger „Cardiff“ rechteckig	01197	186	Schneidbrett „Natural“, Bamboo	01547	99
Schlüsselanhänger „Care“	01016	184	Schneidbrett „Plus“	05286	97
Schlüsselanhänger „Engel“	01157	182	Schneidbrett „Snack“	05229	97
Schlüsselanhänger „Flachmann“	09574	184	Schneidbrett „Universal“	05284	98
Schlüsselanhänger „Herz“	01158	182	Schneidbrett „Woody“ Herz	08743	101
Schlüsselanhänger „Inlay 35*24“	07945	183	Schneidbrett „Woody“ Rechteck	06739	101
Schlüsselanhänger „Kork“, eckig	01638	187	Schneidbrett „Woody“ Rechteck, groß	08366	101
Schlüsselanhänger „Kork“, rund	01639	187	Schneidbrett „Woody“ Rechteck, mittel	08363	101
Schlüsselanhänger „Letter Opener“	08983	185	Schneidbrett „Woody“ Rund	06740	101
Schlüsselanhänger „Lupen-Filmklappe“	04297	183	Schneidbrett „Woody“ Wave	08362	101
Schlüsselanhänger „Mini-Filmklappe“	04295	183	Schneidbrett „Woody“ mit Griff	06741	101

Index.

Artikel	Art.-Nr.	Seite	Artikel	Art.-Nr.	Seite
Schreibboard „DIN A4 color“	04435	159	Shaker „Protein“, Pro, 0,40 l, Version 2	01856	57
Schreibboard „DIN A4 schwarz“	04431	158	Shaker „Protein“, Pro, 0,40 l, Version 3	01857	57
Schreibboard „DIN A5“	04428	159	Shoppertasche „Step One“	01346	306
Schuhlöffel „Cliff“	05103	140	Siebeinsatz für Flasche „Cascada“	01719	30
Schuhlöffel „Grip“	05092	140	Siebeinsatz für Isolierbecher „Temptation“	01838	34
Schuhlöffel „Madera“, groß	01091	140	Sitzkissen „Ease“	08859	295
Schuhlöffel „Madera“, groß mit Kratzhand	01096	140	Slidepads „Flow“, 2er Set	01622	224
Schuhlöffel „Madera“, klein	01090	140	Slipper „Frottee“	06650	141
Schuhlöffel „Tiny“	01882	141	Smartphone Handschuhe „Touch“	06434	180
Schuhputzset „Fusion“	08289	139	Smartphonehalter „Woody“	01629	179
Schutzbox „Zahnbürste“	05407	199	Snackschale „Imbiss“	01352	63
Schutzbrille „Safety“	01430	214	Snackschale „Imbiss“, mit Deckel	01353	63
Schweißband „Nations - Germany“	07459	240	Snackschale „Snaxiko“	04543	62
Schürze „Chef Griller“	01065	331	Snap-Armband „Maxi“	03762	292
Schürze „Deluxe“	01424	330	Snap-Armband „Midi“	03764	292
Schürze „Gastro“, 90x58 cm	01885	331	Snap-Armband „Mini“	03763	292
Schüssel „ToGo“, 1,0 l	01766	68	Snap-Armband „XXL“, 40 cm	03761	292
Schüssel „ToGo“, 2,25 l	01768	68	Sockensammler „Laundry“	04436	138
Schüttdose „Cereal“	04777	94	Softball „Midi 70“	01240	262
Schüttdose „Storage“	01624	94	Softball „Mini 42“	01225	262
Seifenspender „Bamboo“, 0,2 l	01644	203	Softball „Mini-Fußball“	07514	261
Seifenspender „Basic“ 0,4 l, colour	01674	205	Sonnenbrille „Bamboo“	07757	172
Seifenspender „Basic“ 0,4 l, klar-transparent	01671	205	Sonnenbrille „Beach“, clean-up	01623	170
Seifenspender „Basic“ 0,7 l, colour	01675	205	Sonnenbrille „Blues“	07878	172
Seifenspender „Basic“ 0,7 l, klar-transparent	01672	205	Sonnenbrille „Blues“ ocean	08080	172
Seifenspender „Basic“ 1,0 l, colour	01676	205	Sonnenbrille „Blues“ sun	08081	172
Seifenspender „Basic“ 1,0 l, klar-transparent	01673	205	Sonnenbrille „Carbon“	01275	173
Seifenspender „Deluxe“ 0,4 l, klar-transparent	01659	204	Sonnenbrille „Sunshine“	01277	173
Seifenspender „Deluxe“ 0,7 l, klar-transparent	01660	204	Sonnenbrille „Vacation“	01278	174
Seifenspender „Deluxe“ 1,0 l, klar-transparent	01661	204	Sonnenbrille „Verano“	01279	174
Seifenspender „Pure“ 250 ml	01436	203	Sonnenschild „Style“	04800	325
Seifenspender „Pure“ 500 ml	01437	203	Spardose „Piggy“	03771	177
Servierplatte „Schiefer“ Rechteck	08792	103	Spardose „Self-Made“	03770	177
Servierplatte „Schiefer“ XXL	01129	102	Spardose „Sweet Home“	06093	177
Servierplatte „Schiefer“ mittel	08553	102	Spaßbrille „Bavaria“	07877	175
Servierplatte „Schiefer“ rund, groß	01130	103	Spaßbrille „Germany“ mit Blumenkette	08049	239
Shaker „Lagoon“ 0,5 l	05108	59	Spielball „Soft-Touch“, large	07439	261
Shaker „Multi“ 0,3 l	05066	59	Spielball „Soft-Touch“, medium	01189	261
Shaker „Protein“ 0,40 l	01045	57	Spielball „Soft-Touch“, small	01190	261
Shaker „Protein“, 0,6 l	04456	57	Spielebox „Bauklötze“ bunt	05502	267
Shaker „Protein“, Pro, 0,40 l, Version 1	01855	57	Spielgeldschälchen	03212	268

Index.

Artikel	Art.-Nr.	Seite	Artikel	Art.-Nr.	Seite
Sportarmband „Viva“	01072	225	Tablett „Profi 320“	05099	95
Sportbeutel „Cool“	09355	308	Tablett „Round“, medium	01219	96
Sportbeutel „Hipster“	09448	308	Tablett „Service“	05042	96
Sportbeutel „Rucksack“	09840	308	Taillen-Schürze „Gastro“, 40x90 cm	01884	331
Sportbeutel „Trikot“ Deutschland	07659	307	Tasche „Goodie“	01052	143
Sprayflasche „Superior“ 0,4 l, klar-transparent	01665	204	Tasche „Waterproof Smartphone“	06844	180
Sprayflasche „Superior“ 0,7 l, klar-transparent	01666	204	Taschenmesser „Pocket“ klein	09789	243
Sprayflasche „Superior“ 1,0 l, klar-transparent	01667	204	Taschenmesser „Steel“ groß	06328	243
Springball „Basketball“ 2.0	06444	262	Taschenmesser „Wood“	01131	243
Springball „Fußball“, klein	06202	262	Taschenspiegel „Fold-Out“	07426	176
Springseil „Holz“	01452	225	Tasse „Arica“	04898	47
Standlupe „Box“	04023	161	Tasse „Mira“	01360	47
Standlupe „Jupiter 2“	04026	161	Tasse „Mira“, Tritan	01524	47
Standlupe „Measurement 8 x“	04233	162	Tasse „Nice Day“	08962	47
Standlupe „Mikro“	04240	162	Tea Cup	04900	47
Stiellupe „Handle 3 x“	04278	162	Teekanne „Tea-Time“	01497	27
Stiellupe „Handle 4 x“	04279	162	Teigschaber „Little Bakery“	04776	106
Stiellupe „Handle 5 x“	04277	162	Thermobecher „Diamond“	06108	35
Stifterolle „Kork“	09496	152	Thermobecher „Milano“, 0,35 l	01535	36
Stiftesammler „Basic“ groß	06690	149	Thermosuppenbehälter „Take Away“	01287	63
Stiftesammler „Filmklappe“	04293	166	Tierkühlmatte „Chill“, large	01366	144
Stifteset „Sharpener“	06408	149	Tierkühlmatte „Chill“, small	01367	144
Stirband „Hairy“	07833	240	Tierreisedecke „Travel“	01051	142
Strandtasche „Miami Beach“ groß	09479	304	Tischkicker „Goal“	07375	263
Strandtasche „Miami Beach“ klein	09469	304	Tischkicker „Mini Soccer“	07620	263
Strandtasche „Miami Beach“ mittel	09488	304	Tischtennis-Set „Massiv“	01420	259
Strickmütze „Fisherman“	01814	326	Topflappen „Heat resistant“	01657	134
Strohalm „Glas“	01207	121	Trachtenhut „Felt“ Bavaria	08017	324
Strohalm „Teleskop“	01208	121	Tragetasche „Bolsa“ Hochformat	09290	304
Strohalm-Set „Paper“	01042	120	Tragetasche „Bolsa“ Querformat	09291	304
Strohalm-Set „Steel“	01022	121	Travelbox „Basic“	05111	296
Strohhut „Texas“	08066	324	Travelbox „First Aid“	05115	195
Strohhut „Texas“ Germany	08067	240	Travelbox „Kids“	08517	296
Tablet-PC Tasche „Filz“ für Display-Größe 24,6 cm	06992	322	Trillerpfeife „Schiri“	07234	236
Tablet-PC Tasche „Kork“ für Display-Größe 25,65 cm	09497	322	Trillerpfeife „Sport“ mit Kordel uni-colour	03637	236
Tablett „Bierkasten“	05043	97	Trillerpfeife „Sport“ mit Kordel, duo-colour	01364	236
Tablett „Bistro“	05041	96	Trillerpfeife „Stadion“	09317	236
Tablett „Gastro-Expert 360“	05116	95	Trinkbecher „Caipi“	05263	49
Tablett „Gastro-Pro 360“	05069	95	Trinkbecher „Colour“ 0,4 l	05089	51
Tablett „Maxi-Herz“	05049	96	Trinkbecher „Colour“ 0,5 l	05088	51
Tablett „Profi 240“	05040	95	Trinkbecher „Crystal“, 0,04 l	01282	48

Index.

Artikel	Art.-Nr.	Seite	Artikel	Art.-Nr.	Seite
Trinkbecher „Crystal“, 0,3 l	01283	48	Trinkflasche „Guard“ 0,5 l	09978	14
Trinkbecher „Ergonomie“ 0,2 l	05098	50	Trinkflasche „Portland“	08930	17
Trinkbecher „Glass Look“	01274	49	Trinkflasche „Power Bottle“	05085	17
Trinkbecher „Liquor“	05118	50	Trinkflasche „School“ klar-transparent inkl. Strap 1,0 l	01268	12
Trinkbecher „Maxi Cup“ 0,4 l	05097	54	Trinkflasche „Sports“ grau-transparent 0,4 l, RPET	01785	20-21
Trinkbecher „Mehrweg“ 0,4 l	05083	53	Trinkflasche „Squeeze“	08928	17
Trinkbecher „Mehrweg“ 0,4 l bemalbar	05125	53	Trinkflasche Colare „Refresh“ klar-transparent 1,0 l	01848	20-21
Trinkbecher „Mehrweg“ 0,5 l	05082	53	Tubenschieber „Squeeze“	09070	135
Trinkbecher „Midi Cup“ 0,3 l	05094	54	Turnbeutel „Reflektor“	06640	308
Trinkbecher „Mini Cup“ 0,2 l	05080	54	Türschild „Plaza“	01073	138
Trinkbecher „Pfund“ 0,3 l	05086	53	Türschild „Woody“	01883	138
Trinkbecher „Pfund“ 0,4 l	05081	53	Tütencap „Easy Fresh“	04430	135
Trinkbecher „Pfund“ 0,5 l	05084	53	Universalbox „Mini“	04084	136
Trinkbecher „Promo“	05119	51	Universalbox „ToGo“	05200	69
Trinkbecher „Rip“ 0,4 l	05074	50	Untersetzer „Card“	09314	128
Trinkbecher „Take Away“ 0,3 l	05067	55	Untersetzer „Logan“	01182	129
Trinkbecher „Take Away“ 0,4 l	05068	55	Untersetzer „Opener“	08756	128
Trinkbecher „Take Away“ 0,5 l	05070	55	Untersetzer „Round“	09312	128
Trinkbecher „Trinksafe“	05065	50	Untersetzer „Schiefer“ rund	08551	126
Trinkbecher „Tumble“	05133	49	Untersetzer „Schiefer“ viereck	08552	126
Trinkbecher „Turin“	01053	55	Untersetzer „Trikot“	09313	128
Trinkbecher „Turin“ mit Deckel	01054	55	Untersetzer „Woody“ eckig	01212	127
Trinkbecher-Set „Travel“	05050	51	Untersetzer „Woody“ rund	01213	127
Trinkflasche „3in1“	09073	17	Untersetzer und Deckel „2 in 1“	05031	129
Trinkflasche „Acqua“ Tritan	09952	14	VR-Brille „Cardboard“	08693	178
Trinkflasche „Atlanta“	08953	16	VR-Brille „Cyber“	08695	178
Trinkflasche „Austin“	08927	16	Vakuum Flasche „Bambus“, large	01294	32
Trinkflasche „Cascada“, 0,60 l	01789	16	Vakuum Flasche „Bambus“, small	01295	32
Trinkflasche „Cascada“, 0,8 l	01790	16	Vakuum Flasche „Cascada“ 0,35 l	01354	30
Trinkflasche „Champion“ 0,55 l	05059	19	Vakuum Flasche „Cascada“ 0,5 l	01356	30
Trinkflasche „Champion“ 0,7 l	05105	19	Vakuum Flasche „Colare“ 0,5 l	01707	31
Trinkflasche „Denali“	01878	28	Vakuum Flasche „Colare“ 0,75 l	01708	31
Trinkflasche „Denver“ Tritan	08705	14	Vakuum Flasche „Colare“ 1 l	01709	31
Trinkflasche „Fahrrad“ 0,5 l mit Saugverschluss	05076	18	Vignettenschaber	05406	287
Trinkflasche „Fahrrad“ 0,5 l mit Verschlusskappe	05075	18	Vignettenschaber „Allround“	05411	287
Trinkflasche „Fahrrad“ 0,7 l mit Saugverschluss	05078	18	Visitenkartenetui „Vita“	08746	159
Trinkflasche „Fahrrad“ 0,7 l mit Verschlusskappe	05079	18	Vorratsdose „Aluminium“	08456	87
Trinkflasche „Fitness“ 0,5 l mit Saugverschluss	05129	19	Vorratsdose „Aluminium“, groß	01123	87
Trinkflasche „Fitness“ 0,7 l mit Saugverschluss	05131	19	Vorratsdose „Apart“ 17x13x6 cm	01647	89
Trinkflasche „Frutto“ 0,5 l, Tritan	09493	15	Vorratsdose „Apfel-Box“	05037	82
Trinkflasche „Frutto“ 0,8 l, Tritan	09954	15	Vorratsdose „Arena“	05035	79

Index.

Artikel	Art.-Nr.	Seite	Artikel	Art.-Nr.	Seite
Vorratsdose „Bamboo“, groß	01537	90	Vorratsdose „Twin-Box“ ohne Trennwand	05102	75
Vorratsdose „Bamboo“, klein	01536	90	Vorratsdose „Universal-Box“	05238	83
Vorratsdose „Bananenbox 2.0“	05036	82	Vorratsdose „Universal-Box“ groß	05302	83
Vorratsdose „Beech“	01859	70-71	Vorratsdose „Vesper“, groß	01418	90
Vorratsdose „Break“	05230	74	Vorratsdose „Vesper“, klein	01224	90
Vorratsdose „Brot-Box“	05248	83	Warentrenner „Triangle“	05150	135
Vorratsdose „Brunch-Box“	05242	76	Warnweste „Kids“	09053	289
Vorratsdose „Carry“	05269	80	Warnweste „Standard“ 5er Set im Etui	09060	288
Vorratsdose „Cube“ deluxe	05299	73	Warnweste „Standard“ Etui	09404	288
Vorratsdose „Cube“ deluxe, mit Trennschale	05301	73	Warnweste „Standard“ Polybeutel	09004	288
Vorratsdose „Dinner-Box“	05245	75	Warnwesten-Set „Kompakt“	09994	289
Vorratsdose „Dinner-Box-Plus“	05025	75	Wasserball „Fußball“, klein	07430	260
Vorratsdose „Double“ 19x13,5x8,5 cm	01648	89	Wasserball „Midi“ transparent	08070	260
Vorratsdose „Flat-Box“	05231	76	Wasserwaage „Misura“ 30 cm	01397	246
Vorratsdose „Foodbox“	05632	77	Weihnachtsmütze	08641	324
Vorratsdose „Fresh-Box“	05250	80	Weintragetasche „Avignon“	08689	303
Vorratsdose „Kiwi-Box“	08827	82	Wellness-Ball „Igel“	06230	202
Vorratsdose „Lunch-Box“	05243	74	Wimpelkette „Deutschland“	07188	238
Vorratsdose „Lunch-Box“ bemalbar	05283	74	Wurfscheibe „Elastic Flyer“	01331	257
Vorratsdose „Match“	04568	70	Wurfscheibe „Heli 30“	01341	258
Vorratsdose „Metallic“	08457	86	Wurfscheibe „Mini 10“	01300	257
Vorratsdose „Mini-Box“	05237	80	Wurfscheibe „Profi 23“	01323	257
Vorratsdose „Multi-Box“	05235	79	Wurfscheibe „Ring 25“	01340	258
Vorratsdose „Orangen-Box“	05032	82	Wurfscheibe „Softy 24“	01334	257
Vorratsdose „Pausen-Box“	05244	74	Wurfscheibe „Space Flyer 18“	01315	256
Vorratsdose „Picknick“	05253	76	Wurfscheibe „Space Flyer 21“	01327	256
Vorratsdose „Quadrado“, large	01381	88	Wurfscheibe „Space Flyer 22“	01321	256
Vorratsdose „Quadrado“, small	01382	88	Wurfscheibe „Space Flyer 22“, upcycling	01758	256
Vorratsdose „School-Box“ Junior	05268	73	Wurfscheibe „Space Flyer 24“	01316	256
Vorratsdose „School-Box“ deluxe, Bärchenversion	05298	73	Wurfscheibe „Space Flyer 26“	01317	256
Vorratsdose „School-Box“ deluxe, mit Trennschale	05297	72	Wurfscheibe „Super Flyer Maxi 30“	01350	258
Vorratsdose „School-Box“ deluxe, ohne Trennschale	05296	72	Wurfscheibe „Ufo 22“	01328	257
Vorratsdose „School-Box“ groß	05236	71	Wurfspiel „Mini-Flipper 50“	01185	257
Vorratsdose „School-Box“ groß, mit Trennschale	01032	71	Wäschebeutel „Jumbo“	01770	315
Vorratsdose „School-Box“ mittel	05282	72	Wäschenetz „PEARL“, large	01234	315
Vorratsdose „School-Box“ mittel mit Trennwand	05276	72	Wäschenetz „PEARL“, small	01236	315
Vorratsdose „Slim-Box“	05241	79	Würfelspiel „Kombi“ mit 5 Würfeln	03230	269
Vorratsdose „Snack-Box“	05247	76	Würfelspiel „Der große Wurf“ im Etui	03226	269
Vorratsdose „Switch“	05389	78	Würfelspiel „Der große Wurf“ in Kunststoff-Box	03227	269
Vorratsdose „Take it“	01270	81	Zahnputzbecher „Clean“	05226	200
Vorratsdose „Twin-Box“ mit Trennwand	05104	75	Zahnputzbecher „Fresh“ 0,2 ltr.	05277	200

Index.

Artikel	Art.-Nr.	Seite
Zahnputzbecher „Pure“	05225	200
Zeckenkarte	04317	198
Zettelbox „Stifteköcher“	04280	166
Zettelbox „Würfel“	04285	166
Zimmermannsbleistift „Deluxe“	01014	146
Zollstock „Craft“ 2m	01422	245
Zollstock „Craft“ 2m colour	01426	245
Zollstock „Dimension“ 1 m	06427	245
Zollstock „Dimension“ 2 m	06316	245
Zylinder „Kavalier“ groß	05113	133

Richtlinien & Verordnungen.



Spielzeug.

Alle angebotenen Kinderspielwaren entsprechen der europäischen Richtlinie 2009/48/EG über die Sicherheit von Spielzeug und der Normenreihe EN 71. Spielzeug kann aufgrund seiner Funktion, Maße, charakteristischen Merkmale, Eigenschaften oder anderer Gründe für Kinder in einem bestimmten Alter ungeeignet oder gefährlich sein. Zur weiteren Verbesserung der Sicherheit, sind dem Spielzeug Warnhinweise beigefügt, die den Verbraucher darüber informieren, welche potentielle Gefahr von dem Spielzeug ausgeht.

Im Folgenden sind die Warnhinweise aufgeführt, welche auf die einzelnen Artikel zutreffen.

An den angebotenen Artikeln in diesem Katalog sind kleine Ziffern, die mit den aufgeführten Warnhinweisen übereinstimmen.

1. Achtung! Nicht für Kinder unter 3 Jahren geeignet, wegen verschluckbarer Kleinteile. Erstickenungsgefahr!
2. Achtung! Nicht für Kinder unter 3 Jahren geeignet. Verletzungsgefahr durch lange Schnur.
3. Achtung! Nicht für Kinder unter 3 Jahren geeignet.
4. Strangulations- und Stolpergefahr durch lange Schnur. Nicht in der Nähe von Hochspannungsleitungen oder bei Gewitter benutzen.
5. Achtung! Benutzung unter unmittelbarer Aufsicht von Erwachsenen. Nicht für Kinder unter 3 Jahren geeignet. Sturzgefahr! Der Schneeflitzy erfordert großes Geschick beim Steuern und Bremsen, daher Benutzung im flachen ungefährlichen Gelände erlernen. Benutzung nur von einer Person.
6. Achtung! Nur im flachen Wasser unter Aufsicht von Erwachsenen verwenden. Dies ist keine Schwimmhilfe! Kein Schutz gegen Ertrinken!
7. Achtung! Nicht auf Augen oder Gesicht zielen.
8. Achtung! Benutzung unter unmittelbarer Aufsicht von Erwachsenen. Flüssigkeit kann verschluckt werden!
9. Achtung! Spitzer enthält funktionsbedingt eine scharfe Kante. Verletzungsgefahr!
10. Achtung! Nicht für den Transport von Kindern!

0+ bis 8+

Alle Angaben mit „+“ sind eine Altersempfehlung oder auch als pädagogischer Hinweis zu verstehen.

Sportartikel, Fanartikel, Dekoartikel.

Die in diesem Katalog angebotenen Sport-, Fan- und Dekorationsartikel werden als solche verkauft. Um eventuellen Verwechslungen mit Spielzeug entgegen zu treten, werden diese Artikel mit folgender Aufschrift ausgezeichnet.

Sport „Sportartikel - Kein Spielzeug!“

Fan „Fanartikel - Kein Spielzeug!“

Deko „Dekorationsartikel - Kein Spielzeug!“

REACH.

Alle angebotenen Artikel entsprechen der Europäischen Verordnung Nr. 1907/2006, Registration, Evaluation, Authorisation and Restriction of Chemicals (Registrierung, Bewertung, Zulassung und Beschränkung von Chemikalien).

Zielsetzung der EU ist, Chemikalien so herzustellen und einzusetzen, dass nachteilige Auswirkungen auf die menschliche Gesundheit und die Umwelt so gering wie möglich gehalten werden.

Kundeninformation.

Hiermit bestätigen wir, gemäß Artikel 59 (1, 10) der EG-Verordnung Nummer 1907/ 2006 (REACH), dass von uns gelieferte Artikel keine Stoffe der Kandidatenliste über 0,1 Masse% enthalten. Wir verpflichten uns, unsere Produkte entsprechend der REACH-Verordnung mit den in der Kandidatenliste angegebenen Stoffen regelmäßig abzugleichen. Soweit wir feststellen, dass unsere Produkte gemäß Art. 33 mitteilungs-pflichtig sind, werden wir hierüber unaufgefordert informieren und im Einzelfall geeignete Maßnahmen ergreifen.

Allgemeine Hinweise.

Bitte haben Sie Verständnis dafür, dass wir die Artikel nicht in allen Farben unserer Standardfarbpalette auf Lager haben. Erfragen Sie jeweils die lieferbaren Farben, Mindestmengen und Farbzuschläge bei unseren Verkaufsmitarbeitern. Wir drucken ausschließlich mit physiologisch unbedenklichen Farben. Die Entsorgung der Farben und Siebe erfolgt in einem geschlossenen System. Siebe werden nach Gebrauch aus technischen Gründen recycelt. Bei Nachbestellungen muss das Sieb neu erstellt und berechnet werden.

Für Aufdrucke benötigen wir eine reprofähige Schwarzweißvorlage oder einen seitenrichtigen Film 1:1, bei Transfermotiven seitenverkehrt. Bei notwendigen Veränderungen Ihrer Vorlagen bzw. Mehrfarbfilmen berechnen wir Ihnen die uns entstehenden Lithokosten. Wir werden Sie jedoch im Vorfeld davon unterrichten und nehmen die Veränderungen nur mit Ihrer Genehmigung vor. Es besteht auch die Möglichkeit Ihnen auf Wunsch individuelle Entwürfe und Reinzeichnungen zu erstellen. Diese werden zu Selbstkosten von uns in Rechnung gestellt. Eine exakte Wiedergabe des gewünschten Farbtons ist abhängig von der Farbe und Beschaffenheit des Artikels. Bei dunkleren Untergründen muss eventuell weiß unterlegt werden.

Lieferungen bei Neukunden und ins Ausland erfolgen gegen Vorauskasse bzw. gegen Nachnahme oder unwiderrufliches Akkreditiv.

Auf die Vertragsbeziehung finden ausschließlich die Gesetze der Bundesrepublik Deutschland Anwendung. Das UN-Übereinkommen über den internationalen Warenkauf (CISG) und die Verweisungsvorschriften des deutschen internationalen Privatrechts (IPR) finden keine Anwendung.

Irrtümer und Druckfehler vorbehalten.

Aus aktuellem Anlass.

Nach wie vor bestehen erhebliche, globale Einschränkungen und Verzögerungen in den weltweiten Lieferketten. Hinzu kommt die Verknappung der Frachtraten von Asien nach Europa. Diese Umstände liegen außerhalb unserer Kontrolle und wir haben hierauf keinen Einfluss. Trotz bestmöglicher Planung sowie ständiger Kommunikation mit unseren Lieferanten und Spediteuren, kann es daher leider weiterhin auf unbestimmte Zeit zu Lieferverzögerungen sowie Preisanpassungen aufgrund gestiegener Beschaffungskosten kommen. Sollte dies der Fall sein, behalten wir uns vor, die im Katalog genannten Preise und/oder Liefertermine entsprechend anzupassen. Leider lässt sich dies aktuell nicht vermeiden und wir bitten um Ihr Verständnis.

